

**P5LD2**



**Carte mère**

**F2175**

**Edition révisée V1  
Juillet 2005**

**Copyright © 2005 ASUSTeK COMPUTER INC. All Rights Reserved.**

No part of this manual, including the products and software described in it, may be reproduced, transmitted, transcribed, stored in a retrieval system, or translated into any language in any form or by any means, except documentation kept by the purchaser for backup purposes, without the express written permission of ASUSTeK COMPUTER INC. ("ASUS").

Product warranty or service will not be extended if: (1) the product is repaired, modified or altered, unless such repair, modification or alteration is authorized in writing by ASUS; or (2) the serial number of the product is defaced or missing.

ASUS PROVIDES THIS MANUAL "AS IS" WITHOUT WARRANTY OF ANY KIND, EITHER EXPRESS OR IMPLIED, INCLUDING BUT NOT LIMITED TO THE IMPLIED WARRANTIES OR CONDITIONS OF MERCHANTABILITY OR FITNESS FOR A PARTICULAR PURPOSE. IN NO EVENT SHALL ASUS, ITS DIRECTORS, OFFICERS, EMPLOYEES OR AGENTS BE LIABLE FOR ANY INDIRECT, SPECIAL, INCIDENTAL, OR CONSEQUENTIAL DAMAGES (INCLUDING DAMAGES FOR LOSS OF PROFITS, LOSS OF BUSINESS, LOSS OF USE OR DATA, INTERRUPTION OF BUSINESS AND THE LIKE), EVEN IF ASUS HAS BEEN ADVISED OF THE POSSIBILITY OF SUCH DAMAGES ARISING FROM ANY DEFECT OR ERROR IN THIS MANUAL OR PRODUCT.

SPECIFICATIONS AND INFORMATION CONTAINED IN THIS MANUAL ARE FURNISHED FOR INFORMATIONAL USE ONLY, AND ARE SUBJECT TO CHANGE AT ANY TIME WITHOUT NOTICE, AND SHOULD NOT BE CONSTRUED AS A COMMITMENT BY ASUS. ASUS ASSUMES NO RESPONSIBILITY OR LIABILITY FOR ANY ERRORS OR INACCURACIES THAT MAY APPEAR IN THIS MANUAL, INCLUDING THE PRODUCTS AND SOFTWARE DESCRIBED IN IT.

Products and corporate names appearing in this manual may or may not be registered trademarks or copyrights of their respective companies, and are used only for identification or explanation and to the owners' benefit, without intent to infringe.

# Table des matières

Notes .....	vi
Informations sur la sécurité .....	vii
A propos de ce manuel .....	viii
P5LD2 Deluxe: les caractéristiques en bref .....	x

## Chapitre 1: Introduction au produit

1.1	Bienvenue ! .....	1-1
1.2	Contenu de la boîte .....	1-1
1.3	Fonctions spéciales .....	1-2
1.3.1	Points forts du produit .....	1-2
1.3.2	Fonctions ASUS AI Life .....	1-5
1.3.3	Fonctions innovantes ASUS .....	1-6

## Chapitre 2: Informations matérielles

2.1	Avant de commencer .....	2-1
2.2	Vue générale de la carte mère .....	2-2
2.2.1	Orientation de montage .....	2-2
2.2.2	Pas de vis .....	2-2
2.2.3	Layout de la carte mère .....	2-3
2.2.4	Contenu du layout .....	2-4
2.3	Central Processing Unit (CPU) .....	2-6
2.3.1	Installer le CPU .....	2-6
2.3.2	Installer le dissipateur et le ventilateur du CPU .....	2-9
2.3.3	Désinstaller le dissipateur et le ventilateur du CPU .....	2-11
2.4	Mémoire système .....	2-13
2.4.1	Vue générale .....	2-13
2.4.2	Configurations mémoire .....	2-13
2.4.3	Installer un module DIMM .....	2-16
2.4.4	Enlever un module DIMM .....	2-16
2.5	Slots d'extension .....	2-17
2.5.1	Installer une carte d'extension .....	2-17
2.5.2	Configurer une carte d'extension .....	2-17
2.5.3	Assignation des IRQs .....	2-18
2.5.4	Slots PCI .....	2-19
2.5.5	Slots PCI Express x16 .....	2-19
2.5.6	Slot PCI Express x1 .....	2-19
2.6	Jumpers .....	2-20
2.7	Connecteurs .....	2-22
2.7.1	Connecteurs arrières .....	2-22
2.7.2	Connecteurs internes .....	2-24

# Table des matières

## Chapitre 3: Démarrer

- 3.1 Démarrer pour la première fois ..... 3-1
- 3.2 Eteindre l'ordinateur ..... 3-2
  - 3.2.1 Utiliser la fonction d'extinction de l'OS ..... 3-2
  - 3.2.2 Utiliser l'interrupteur double fonction ..... 3-2

## Chapitre 4: Le BIOS

- 4.1 Gérer et mettre à jour votre BIOS ..... 4-1
  - 4.1.1 Créer une disquette bootable ..... 4-1
  - 4.1.2 Utilitaire AFUDOS ..... 4-2
  - 4.1.3 Utilitaire ASUS CrashFree BIOS 2 ..... 4-5
  - 4.1.4 Utilitaire ASUS EZ Flash ..... 4-7
  - 4.1.5 Utilitaire ASUS Update ..... 4-8
- 4.2 Le setup du BIOS ..... 4-11
  - 4.2.2 Barre de menu ..... 4-12
  - 4.2.3 Touches de navigation ..... 4-12
    - 4.2.1 L'écran de menu du BIOS ..... 4-12
    - 4.2.4 Eléments de menu ..... 4-13
    - 4.2.5 Eléments de sous-menu ..... 4-13
    - 4.2.6 Champs de configuration ..... 4-13
    - 4.2.7 Fenêtre Pop-up ..... 4-13
    - 4.2.8 Barre de défilement ..... 4-13
    - 4.2.9 Aide générale ..... 4-13
- 4.3 Main Menu (menu principal) ..... 4-14
  - 4.3.1 System Time ..... 4-14
  - 4.3.2 System Date ..... 4-14
  - 4.3.3 Legacy Diskette A ..... 4-14
  - 4.3.4 Primary, Third and Fourth IDE Master/Slave ..... 4-15
  - 4.3.5 IDE Configuration ..... 4-16
  - 4.3.6 System Information ..... 4-18
- 4.4 Advanced menu (Menu avancé) ..... 4-19
  - 4.4.1 JumperFree Configuration ..... 4-19
  - 4.4.2 LAN Cable Status ..... 4-23
  - 4.4.3 USB Configuration ..... 4-24
  - 4.4.4 CPU Configuration ..... 4-25
  - 4.4.5 Chipset ..... 4-27
  - 4.4.6 Configuration des périphériques embarqués ..... 4-29
  - 4.4.7 PCI PnP ..... 4-31

# Table des matières

4.5	Power menu (Menu alimentation) .....	4-33
4.5.1	Suspend Mode .....	4-33
4.5.2	Repost Video on S3 Resume .....	4-33
4.5.3	ACPI 2.0 Support .....	4-33
4.5.4	ACPI APIC Support .....	4-33
4.5.5	APM Configuration .....	4-34
4.5.6	Hardware Monitor (Surveillance matérielle) .....	4-36
4.6	Boot menu (Menu de boot) .....	4-38
4.6.1	Boot Device Priority .....	4-38
4.6.2	Boot Settings Configuration .....	4-39
4.6.3	Security .....	4-40
4.7	Exit menu (Menu Sortie) .....	4-43

## Chapitre 5: Support logiciel

5.1	Installer un système d'exploitation .....	5-1
5.2	Informations sur le CD de support .....	5-1
5.2.1	Lancer le CD de support .....	5-1
5.2.2	Menu Drivers .....	5-2
5.2.3	Makedisk menu .....	5-3
5.2.3	Menu Utilitaires .....	5-4
5.2.4	Menu Manuels .....	5-5
5.2.5	Informations de contact ASUS .....	5-6
5.2.6	Autres informations .....	5-6
5.3	Informations logicielles .....	5-9
5.3.1	ASUS MyLogo™ .....	5-9
5.3.2	AI NET2 .....	5-11
5.3.3	Configurations Audio .....	5-12
5.4	Configurations RAID .....	5-17
5.4.1	Installer des disques durs .....	5-18
5.4.2	Configurations RAID Intel® .....	5-18
5.5	Créer une disquette du pilote RAID .....	5-29

## Appendice: Caractéristiques du CPU

A.1	Intel® EM64T .....	A-1
A.2	Technologie Avancée Intel SpeedStep® (EIST) .....	A-1
A.2.1	Configuration Système Requisite .....	A-1
A.2.2	Utiliser l'EIST .....	A-2
A.3	Technologie Hyper-Threading Intel .....	A-3
	Utiliser la Technologie Hyper-Threading .....	A-3

# Notices

## Federal Communications Commission Statement

This device complies with Part 15 of the FCC Rules. Operation is subject to the following two conditions:

- This device may not cause harmful interference, and
- This device must accept any interference received including interference that may cause undesired operation.

This equipment has been tested and found to comply with the limits for a Class B digital device, pursuant to Part 15 of the FCC Rules. These limits are designed to provide reasonable protection against harmful interference in a residential installation. This equipment generates, uses and can radiate radio frequency energy and, if not installed and used in accordance with manufacturer's instructions, may cause harmful interference to radio communications. However, there is no guarantee that interference will not occur in a particular installation. If this equipment does cause harmful interference to radio or television reception, which can be determined by turning the equipment off and on, the user is encouraged to try to correct the interference by one or more of the following measures:

- Reorient or relocate the receiving antenna.
- Increase the separation between the equipment and receiver.
- Connect the equipment to an outlet on a circuit different from that to which the receiver is connected.
- Consult the dealer or an experienced radio/TV technician for help.



---

The use of shielded cables for connection of the monitor to the graphics card is required to assure compliance with FCC regulations. Changes or modifications to this unit not expressly approved by the party responsible for compliance could void the user's authority to operate this equipment.

---

## Canadian Department of Communications Statement

This digital apparatus does not exceed the Class B limits for radio noise emissions from digital apparatus set out in the Radio Interference Regulations of the Canadian Department of Communications.

**This class B digital apparatus complies with Canadian ICES-003.**

# Informations de sécurité

## Sécurité électrique

- Pour éviter tout risque de choc électrique, débranchez le câble d'alimentation de la prise de courant avant de toucher au système.
- Lorsque vous ajoutez ou enlevez des composants, vérifiez que les câbles d'alimentation sont débranchés avant de relier les câbles de signal. Si possible, déconnectez tous les câbles d'alimentation du système avant d'ajouter un périphérique.
- Avant de connecter ou de déconnecter les câbles de signal de la carte mère, vérifiez que tous les câbles d'alimentation soient bien débranchés.
- Demandez l'assistance d'un professionnel avant d'utiliser un adaptateur ou une rallonge. Ces appareils risquent d'interrompre le circuit de terre.
- Vérifiez que votre alimentation délivre la tension électrique adaptée à votre pays. Si vous n'en êtes pas certain, contactez votre fournisseur électrique local.
- Si l'alimentation est cassée, n'essayez pas de la réparer vous-même. Contactez votre revendeur.

## Sécurité en opération

- Avant d'installer la carte mère et d'y ajouter des périphériques, prenez le temps de bien lire tous les manuels livrés dans la boîte.
- Avant d'utiliser le produit, vérifiez que tous les câbles soient bien branchés et que les câbles d'alimentation ne soient pas endommagés. Si vous relevez le moindre dommage, contactez votre revendeur immédiatement.
- Pour éviter les court-circuits, gardez les clips, les vis et les agrafes loin des connecteurs, des slots, des sockets et de la circuiterie.
- Évitez la poussière, l'humidité et les températures extrêmes. Ne placez pas le produit dans une zone susceptible de devenir humide.
- Placez le produit sur une surface stable.
- Si vous avez des problèmes techniques avec votre produit contactez un technicien qualifié ou appelez votre revendeur.

# A propos de ce manuel

Ce manuel contient toutes les informations nécessaires à l'installation et à la configuration de la carte mère.

## Comment ce guide est organisé

Ce manuel contient les parties suivantes:

- **Chapitre 1: Introduction au produit**  
Ce chapitre décrit les fonctions de la carte mère et les technologies qu'elle supporte.
- **Chapitre 2: Informations matérielles**  
Ce chapitre décrit les procédures matérielles que vous aurez à accomplir lors de l'installation de composants système. Ceci inclut la description des interrupteurs et des connecteurs de la carte mère.
- **Chapitre 3: Démarrer**  
Ce chapitre décrit la séquence d'allumage, les messages POST vocaux et les moyens d'éteindre le système.
- **Chapitre 4: Le BIOS**  
Ce chapitre explique comment changer les paramètres système via les menus du BIOS. Une description des paramètres du BIOS est aussi fournie.
- **Chapitre 5: Support logiciel**  
Ce chapitre décrit le contenu du CD de support livré avec la boîte de la carte mère.
- **Appendice: Caractéristiques du CPU**  
L'Appendice décrit les caractéristiques du CPU supportées par la carte mère.

## Où trouver plus d'informations ?

Reportez-vous aux sources suivantes pour plus d'informations sur les produits.

### 1. Site web ASUS

Le site web ASUS offre des informations à jour sur le matériel ASUS et sur les logiciels afférents. Reportez-vous aux informations de contact ASUS.

### 2. Documentation optionnelle

Le contenu livré avec votre produit peut inclure de la documentation optionnelle telle que des coupons de garantie, qui peuvent avoir été ajoutés par votre revendeur. Ces documents ne font pas partie du contenu standard.



## Conventions utilisées dans ce guide

To make sure that you perform certain tasks properly, take note of the following symbols used throughout this manual.



**DANGER/AVERTISSEMENT:** Ces informations vous permettront d'éviter de vous blesser lors de la réalisation d'une tâche.



**ATTENTION:** Ces informations vous permettront d'éviter d'endommager les composants lors de la réalisation d'une tâche.



**IMPORTANT:** Instructions que vous DEVEZ suivre pour mener à bien une tâche.



**NOTE:** Trucs et informations additionnelles pour vous aider à mener une tâche à bien.

## Typographie

**Texte en gras**

Indique un menu ou un élément à sélectionner met l'accent sur une phrase ou un mot

*Italique*

<Touche>

Une touche entourée par les symboles supérieurs et inférieurs indique une touche à presser.

Exemple: <Entrée> signifie que vous devez presser la touche Entrée

<Touche1+Touche2+Touche3> Si vous devez presser deux touches ou plus en même temps, le nom des touches est lié par un signe +

Exemple: <Ctrl+Alt+D>

**Commande**

Signifie que vous devez taper la commande exactement comme indiqué, et fournir l'élément demandé ou la valeur attendue entre les crochets

Exemple: Au prompt DOS, tapez la ligne:

**format a:**

## P5LD2: les caractéristiques en bref

<b>CPU</b>	<p>socket LGA775 pour processeur Intel® Pentium® D/Intel® Pentium® 4 / Intel® Celeron®</p> <p>Compatible avec les processeurs Intel® PCG 05B/05A et 04B/04A</p> <p>Supporte la Technologie EM64T (Enhanced Memory 64 Technology) Intel®</p> <p>Supporte la Technologie EIST (Enhanced Intel SpeedStep® Technology)</p> <p>Supporte la technologie Intel® Hyper-Threading</p>
<b>Chipset</b>	<p>Northbridge: Intel® 945P Memory Controller Hub (MCH)</p> <p>Southbridge: Intel® ICH7R</p>
<b>Front Side Bus</b>	1066/800/533 MHz
<b>Mémoire</b>	<p>Architecture mémoire Dual-channel</p> <p>4 x emplacements DIMM 240-broches acceptant les modules mémoire unbuffered non-ECC</p> <p>DDR2-667/DDR2-533/DDR2-400 MHz</p> <p>Supporte jusqu'à 4 Go de mémoire système</p>
<b>Slots d'extension</b>	<p>1 x PCI Express x 16</p> <p>3 x PCI Express x 1</p> <p>3 x PCI</p>
<b>Stockage</b>	<p>Intel® ICH7R South Bridge supports:</p> <ul style="list-style-type: none"> <li>- 2 x disques durs Ultra ATA 100/66/33</li> <li>- 4 x Serial ATA avec Intel® Matrix Storage Technology avec la configuration RAID 0, RAID 1, RAID 5, RAID 10</li> </ul> <p>Contrôleur ITE 8211F IDE supporte:</p> <ul style="list-style-type: none"> <li>- 4 x Ultra ATA 133/100/66</li> </ul>
<b>High Definition Audio</b>	<p>Intel® High Definition Audio (audio haute définition)</p> <p>Codec audio ALC882 7.1-channel</p> <p>1x Coaxial et Optique S/PDIF out</p>
<b>USB</b>	Supporte jusqu'à 10 ports USB 2.0
<b>LAN</b>	<p>contrôleur Gigabit LAN Marvell® 88E8053 PCI Express™</p> <p>Supporte la technologie Virtual Cable Tester Marvell® et l'analyse réseau lors du POST</p>
<b>Overclocking</b>	<p>ASUS AI Overclocking (modificateur de fréquence intelligent)</p> <p>ASUS NOS™ (Non-delay Overclocking System)</p> <p>ASUS C.P.R. (CPU Parameter Recall)</p> <p>Fréquences PCI Express/PCI/SATA fixes</p>

*(continue page suivante)*

## P5LD2: les caractéristiques en bref

<b>Overclocking (suite)</b>	Precision Tweaker supporte: <ul style="list-style-type: none"><li>• Contrôle de la tension DRAM sur 8 niveaux</li><li>• Tension CPU réglable à 0.0125 V</li><li>• Fréquence PCI Express: Permet un incrément de 1MHz de 100MHz à 200MHz</li><li>• Stepless Frequency Selection(SFS) de 100 MHz à 400 MHz par pas de 1 MHz</li></ul>
<b>Fonctions Spéciales</b>	ASUS Q-Fan ASUS CrashFree BIOS 2 ASUS MyLogo
<b>BIOS</b>	4 Mb FLASH ROM, AMI BIOS, PnP, DMI2.0, SM BIOS 2.3, WfM2.0
<b>Panneau arrière</b>	1 x port parallèle 1 x port LAN (RJ-45) 4 x ports USB 2.0 1 x port coaxial S/PDIF Out 1 x port optique S/PDIF Out 1 x port clavier PS/2 (mauve) 1 x port souris PS/2 (vert) 1 x port série (COM1) Audio 8 canaux
<b>Connecteurs internes</b>	1 x lecteur disquettes 1 x connecteur IDE Primaire ICH7R 2 x connecteurs ITE IDE 4 x connecteurs Serial ATA RAID 1 x connecteur audio pour lecteur optique 1 x connecteur audio haute définition sur le panneau frontal 2 x connecteurs de ports USB 1 x connecteur GAME/MIDI Connecteurs CPU FAN, Chassis FAN (x2) et Power FAN Connecteur Chassis intrusion Connecteurs d'alimentation ATX (24-broches et 4-broches) Connecteurs système
<b>Alimentation</b>	Alimentation ATX (avec prises 24 broches et 8 broches 12 V) compatible ATX 12 V 2.0
<b>Format</b>	ATX: 30.5 cm x 23 cm

*(continue page suivante)*

## P5LD2: les caractéristiques en bref

<b>Contenu du CD de support</b>	Pilotes ASUS PC Probe II ASUS Update ASUS AI Booster Microsoft® DirectX Utilitaire Anti-Virus Adobe Acrobat Reader Economiseur d'écran ASUS
---------------------------------	--

**\*Les spécifications peuvent changer sans avertissement.**

Ce chapitre décrit les fonctions de la carte mère et les technologies qu'elle incorpore.

# Introduction au produit **1**

# Sommaire du chapitre



1.1	Bienvenue ! .....	1-1
1.2	Contenu de la boîte .....	1-1
1.3	Fonctions spéciales .....	1-2

## 1.1 Bienvenue !

**Merci d'avoir acheté une carte mère ASUS® P5LD2 !**

La carte mère offre les technologies les plus récentes associées à des fonctionnalités nouvelles qui en font un nouveau digne représentant de la qualité des cartes mères ASUS !

Avant de commencer à installer la carte mère, vérifiez le contenu de la boîte grâce à la liste ci-dessous.

## 1.2 Contenu de la boîte

Vérifiez que la boîte de la carte mère contienne bien les éléments suivants.

<b>Carte mère</b>	ASUS P5LD2
<b>Modules d'E/S</b>	Module USB 2.0 (2 ports) et GAME (1 port)
<b>Câbles</b>	2 x Câbles de signal Serial ATA 1 x Câbles d'alimentation Serial ATA (double prises) 1 x câbles Ultra DMA/133 Câbles IDE 40 conducteurs Câble pour lecteur de disquettes
<b>Accessoires</b>	"I/O shield" pour l'arrière du boîtier
<b>CD d'applications</b>	CD de support des cartes mères ASUS
<b>Documentation</b>	Manuel



Si l'un des éléments ci-dessus était manquant ou endommagé, contactez votre revendeur.

## 1.3 Fonctions spéciales

### 1.3.1 Points forts du produit

#### Dernière technologie de processeur

La carte mère est équipée d'un socket Land Grid Array (LGA) 775 broches conçu pour les processeurs Intel® 4 au format LGA 775. La carte mère supporte les processeurs Intel® Pentium® 4 dotés d'un Front Side Bus (FSB) de 1066/800/533 MHz. La carte mère supporte aussi la technologie Intel® Hyper-Threading et est pleinement compatible avec les révisions de processeur Intel® 04B/04A et 05B/05A . Voir pages 2-6 pour plus de détails.

#### Intel® EM64T

La carte mère supporte les processeurs Intel® Pentium® 4 avec l'Intel® EM64T (Technologie Extended Memory 64). La fonction Intel® EM64T permet à votre ordinateur d'utiliser des systèmes d'exploitation 64-bits et d'accéder à des quantités plus importantes de mémoire système pour des traitements plus efficaces et plus rapides. Consultez l'Appendice pour les détails.

#### Technologie Enhanced Intel SpeedStep® (EIST)

La Technologie Enhanced Intel SpeedStep® (EIST) gère les ressources du CPU de manière intelligente en réglant automatiquement la tension du CPU et la fréquence du coeur du processeur en fonction de la charge du CPU de la vitesse du système ou des exigences de puissance. Voir en page 4-26 et dans l'Appendice pour les détails.

#### Chipset Intel® 945P

Le Memory Controller Hub (MCH) Intel® 925P et le contrôleur d'E/S ICH7R gèrent les interfaces vitales de la carte mère. Le MCH gère aussi les interfaces du processeur, de la mémoire en double canal et PCI Express.

Le Southbridge Intel® ICH7R représente la septième génération de contrôleurs d'E/S gérant les interfaces PCI Express et le son haute définition sur 8 canaux.

#### Support de la mémoire DDR2

La carte mère supporte la mémoire DDR2 qui affiche des fréquences de 667/533/400 MHz afin de satisfaire les importants besoins en bande passante des applications 3D, graphiques et multimédia les plus récentes. L'architecture DDR2 en double canal accroît la bande passante de votre mémoire système, éliminant ainsi les goulets d'étranglement grâce à une bande passante maximale de 10.7 Go/s. Voir pages 2-13 et 2-16 pour plus de détails.



## Technologie Serial ATA



La carte mère supporte la technologie Serial ATA via les interfaces Serial ATA et l'Intel® ICH7R. La spécification SATA permet l'emploi de câbles plus fins, plus souples et dotés de moins de broches, et offre une bande passante maximale de 300 MB/s. Voir pages 2-25 et 2-26 pour plus de détails.

## Solution RAID intégrée

La technologie Intel® ICH7R permet la configuration RAID 0, RAID 1, RAID 5, and RAID 10 pour quatre connecteurs SATA connectés et supports the Intel® Matrix Storage Technology. See pages 2-26, 2-27, and 5-18 for details.

## Interface PCI Express™



La carte mère supporte complètement la technologie PCI Express, la dernière technologie d'E/S qui accroît la vitesse du bus PCI. Le PCI Express affiche une interconnexion série point-à-point entre les périphériques et permet des fréquences plus élevées et le transport des données par paquets. Cette interface à grande vitesse est compatible d'un point de vue logiciel avec les spécifications PCI existantes. Voir pages 2-20 pour plus de détails.

## Audio haute définition 8 canaux



Le CODEC Realtek® ALC882 High Definition Audio est intégré. Ce CODEC est compatible avec le standard Intel® High Definition Audio (192 KHz, 24-bit). Avec ce CODEC, les ports audio 8 canaux et les interfaces S/PDIF, vous pourrez connecter votre ordinateur à des décodeurs home-cinéma pour profiter d'un son numérique parfaitement clair.

Le CODEC Realtek® ALC882 est livré avec un logiciel qui permet de surveiller le branchement de chaque jack, l'impédance pour déterminer les classes de périphériques audio et de régler des paramètres d'équaliser pré-définis pour divers périphériques audio. Voir pages 2-22, 2-23 et 5-12 pour plus de détails.

## Prêt pour le son numérique S/PDIF



La carte mère supporte la fonction S/PDIF In/Out via les interfaces S/PDIF sur l'arrière et à mi-carte-mère. La technologie S/PDIF est à même de transformer votre ordinateur en un système audio haut de gamme doté d'une connectivité numérique idéale pour ressortir sur un système audio externe. Voir pages 2-23 pour plus de détails.

## Technologie USB 2.0



La carte mère embarque la technologie Universal Serial Bus 2.0 (480 Mbps) qui augmente énormément les vitesses de connexion par rapport à l'USB 1.1 (12 Mbps). L'USB 2.0 est rétro-compatible avec l'USB 1.1. Voir pages 2-23 et 2-28 pour plus de détails.

## Solutions Gigabit et réseau sans fil



La carte mère est équipée de contrôleurs Gigabit LAN et réseau sans fil pour couvrir l'ensemble de vos besoins de réseau. Le contrôleur Gigabit LAN utilise le segment PCI Express pour une meilleure bande passante. Voir pages 2-22 et 5-11 pour plus de détails.

## Monitoing des températures, ventilateurs et voltages

La température du CPU est surveillée par l'ASIC (intégré au Winbond Super I/O) pour prévenir tout dommage lié à une surchauffe. La vitesse de rotation du ventilateur système est surveillée pour détecter une éventuelle défaillance. L'ASIC surveille les niveaux de tension pour assurer une répartition stable du courant vers les composants critiques. Voir pages 4-37 pour plus de détails.

## 1.3.2 Fonctions ASUS AI Life



### AI Quiet



La fonction ASUS AI Quiet contrôle dynamiquement la vitesse du CPU et réduit la température et la vitesse des ventilateurs, minimisant ainsi les nuisances sonores et assurant un fonctionnement silencieux.. Voir pages 4-36 pour plus de détails

### Carte WiFi-TV (optionel)



La carte ASUS WiFi-TV est compatible avec l'adaptateur réseau sans fil IEEE 802.11 a/b/g, ce qui permet une transmission de données pouvant atteindre 54 Mbps. ASUS fournit une application logicielle complète et un assistant convivial pour vous aider à configurer votre réseau local sans fil sans efforts. Vous pouvez partager des photos, des vidéos et des fichiers MP3 avec d'autres équipements sans fil, sans avoir à démêler des câbles et des fils.

La carte ASUS WiFi-TV permet également une connexion TV Numérique (DVB-T uniquement), ce qui présente une résolution TV supérieure et plus de fonctions en comparaison à la norme TV analogique traditionnelle. Cette carte multifonctions est également compatible avec la radio FM.

## 1.3.3 Fonctions innovantes ASUS

### AI NOS™ (Non-Delay Overclocking System)



L'ASUS Non-delay Overclocking System™ (NOS) est une technologie qui détecte automatiquement la charge du CPU et qui overcloke le CPU en cas de besoin. Voir pages 4-22 pour plus de détails.

### AI NET2



L'AI NET 2 est un utilitaire de diagnostic intégré au BIOS qui détecte et rapporte les défaillances des câbles Ethernet. Grâce à cet utilitaire, vous pourrez facilement surveiller la condition des câbles Ethernet branchés aux ports LAN (RJ-45). Lors du boot, AI NET 2 diagnostique immédiatement les câbles réseau et en rapporte les défaillances sur une distance de 100 mètres avec une précision de 1 mètre. Voir pages 4-23 et 5-11 pour plus de détails.

### Conception sans Ventilateur

La conception sans ventilateur ASUS autorise une dissipation multidirectionnelle des flux de chaleur des principales sources thermiques de la carte mère pour rabaisser la température globale du système.

## Precision Tweaker

Cette fonction de régler avec précision les voltages CPU/mémoire et de graduellement augmenter la fréquence du Front Side Bus (FSB) et PCI Express afin d'avoir de meilleurs performances système. Voir pages 4-20 et 4-21 pour plus de détails.

## PEG Link mode

Cette fonction améliore les performances des cartes VGA sur slots PCI Express en permettant à la carte mère d'ajuster automatiquement le mode de liaison du slot PCI Express à la fréquence correcte selon la configuration système. Quatre autres paramètres de configuration sont disponibles pour l'overclocking du mode de liaison PEG. Voir page 4-28 pour plus de détails.

## Technologie ASUS Hyper Path 3

L'ASUS Hyper Path 3 optimise le potentiel du chipset Intel® en réduisant les temps de latence entre le CPU et la mémoire système. Voir page 4-28 pour plus de détails.

## CPU Lock Free

Cette fonction vous permet d'ajuster le multiplicateur du CPU sur 14x. Configurer les paramètres BIOS appropriés réduit automatiquement la valeur du multiplicateur de CPU pour une plus grande flexibilité lors de l'augmentation du FSB externe. Voir page 4-25 pour plus de détails.

## CrashFree BIOS 2

Cette fonction vous permet de restaurer le BIOS original depuis le CD de support au cas où le code du BIOS ou ses données seraient corrompus. Cette protection vous évitera d'avoir à racheter une ROM en cas de problème. Voir pages 4-5 pour plus de détails.

## Technologie ASUS Q-Fan

La technologie ASUS Q-Fan 2 ajuste la vitesse du ventilateur en fonction de la charge du système pour assurer un fonctionnement silencieux, frais et efficace. Voir pages 4-36 pour plus de détails.

## ASUS MyLogo™

Cette nouvelle fonction incluse dans la carte mère vous permet de personnaliser et d'ajouter du style à votre système grâce à des logos de boot personnalisés. Voir pages 5-9 pour plus de détails.

Ce chapitre liste les procédures de paramétrage matériel que vous devrez accomplir en installant les composants du système. Vous y trouverez aussi une description des jumpers et des connecteurs de la carte mère.

# Informations matérielles



## Sommaire du chapitre



2.1	Avant de commencer .....	2-1
2.2	Vue générale de la carte mère .....	2-2
2.3	Central Processing Unit (CPU) .....	2-6
2.4	Mémoire système .....	2-13
2.5	Slots d'extension .....	2-17
2.6	Jumpers .....	2-20
2.7	Connecteurs .....	2-22

## 2.1 Avant de commencer

Prenez note des précautions suivantes avant d'installer la carte mère ou d'en modifier les paramètres.



- Débranchez le câble d'alimentation de la prise murale avant de toucher aux composants.
- Utilisez un bracelet anti-statique ou touchez un objet métallique relié au sol (comme l'alimentation) pour vous décharger de toute électricité statique avant de toucher aux composants.
- Tenez les composants par les coins pour ne pas toucher les circuits imprimés.
- Lorsque vous désinstallez le moindre composant, placez-le sur une surface antistatique ou remettez-le dans son emballage d'origine.
- **Avant d'installer ou de désinstaller un composant, assurez-vous que l'alimentation ATX soit éteinte et que le câble d'alimentation soit bien débranché.** Ne pas le faire risque de provoquer des dégâts sur la carte mère, sur les périphériques et/ou sur les composants.

### LED embarquée

La carte mère est livrée avec une LED qui s'allume lorsque le système est sous tension, en veille ou en mode "soft-off". Elle doit vous servir à vous rappeler de bien éteindre le système et de débrancher le câble d'alimentation avant de connecter ou de déconnecter le moindre composant sur la carte mère. L'illustration ci-dessous indique l'emplacement de cette LED.

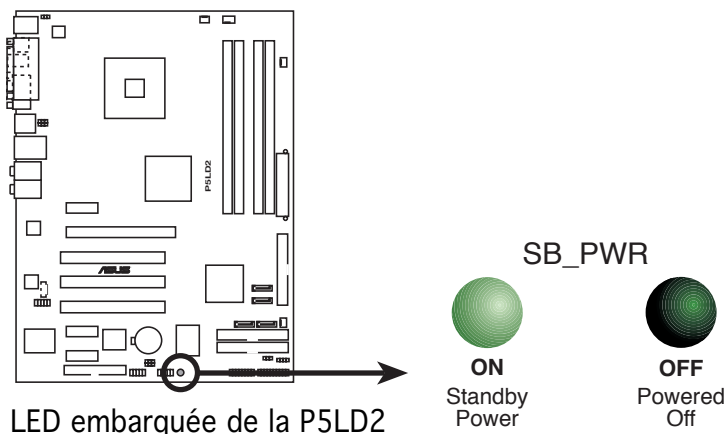

## 2.2 Vue générale de la carte mère

Avant d'installer la carte mère, étudiez bien la configuration de votre boîtier pour vous assurer que votre carte mère puisse y être installée.



Assurez-vous d'avoir bien débranché l'alimentation du boîtier avant d'installer ou de désinstaller la carte mère. Si vous ne le faites pas vous risquez de vous blesser et d'endommager la carte mère.

### 2.2.1 Orientation de montage

Lorsque vous installez la carte mère, vérifiez que vous la montez dans le boîtier dans le bon sens. Le côté qui porte les connecteurs externes doit être à l'arrière du boîtier, comme indiqué sur l'image ci-dessous.

### 2.2.2 Pas de vis

Placez neuf (7) vis dans les trous indiqués par des cercles pour fixer la carte mère au châssis.



Ne vissez pas trop fort ! Vous risqueriez d'endommager la carte mère.

Placez ce côté vers  
l'arrière du châssis

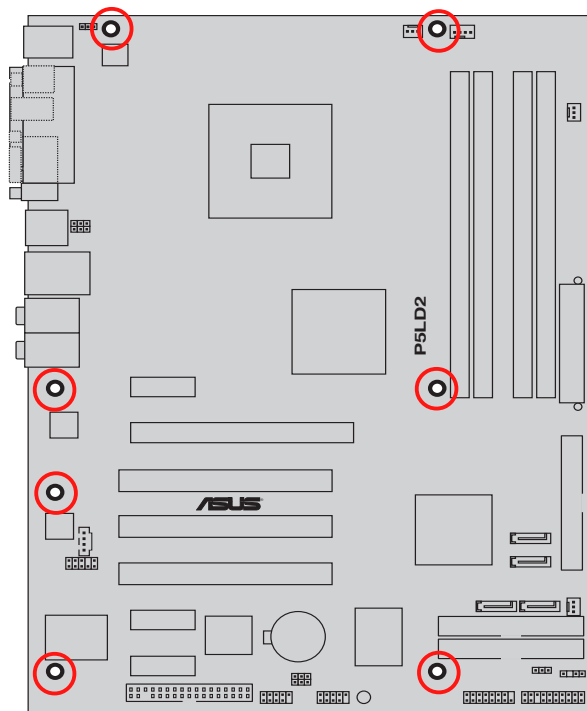



## 2.2.4 Layout de la carte mère

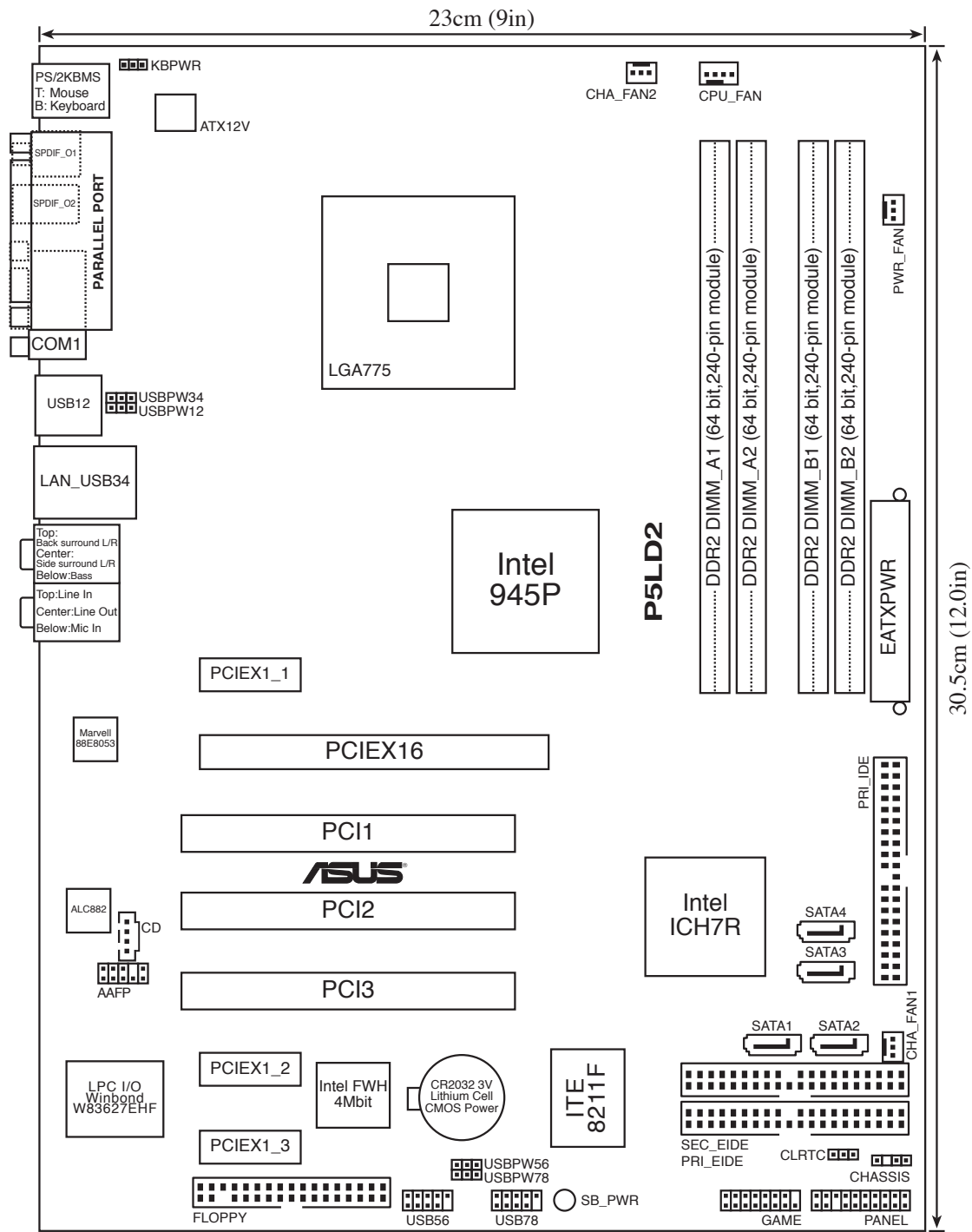

## 2.2.5 Contenu du layout

<b>Slots</b>		<b>Page</b>
1.	Slots DDR2 DIMM	2-13
2.	Slots PCI	2-19
3.	Slots PCI Express	2-19

<b>Jumpers</b>		<b>Page</b>
1.	Clear RTC RAM (3-pin CLRTC)	2-20
2.	USB Device wake-up (3-pin USBPW12, USBPW34, USBPW56, USBPW78)	2-21
3.	Alimentation clavier (3-pin KBPWR)	2-21

<b>Rear panel connectors</b>		<b>Page</b>
1.	Port souris PS/2 (vert)	2-22
2.	Port parallèle	2-22
3.	Port LAN (RJ-45)	2-22
4.	Port Side Speaker Out (haut-parleur latéral / noir)	2-22
5.	Port Centre/Subwoofer (jaune-orangé)	2-22
6.	Port Line In (entrée ligne / bleu clair)	2-22
7.	Port Line Out (sortie ligne / vert)	2-22
8.	Port Microphone (rose)	2-23
9.	Port Rear Speaker Out (haut-parleur arrière / gris)	2-23
10.	Ports USB 2.0 3 et 4	2-23
11.	Ports USB 2.0 1 et 2	2-23
12.	Port Serial (COM1)	2-23
13.	Port de sortie S/PDIF optique	2-23
14.	Port de sortie S/PDIF coaxiale	2-23
15.	Port clavier PS/2 (mauve)	2-23

Internal connectors		Page
1.	Connecteur pour lecteur de disquettes (34-1 pin FLOPPY)	2-24
2.	Connecteurs ITE IDE RAID(40-1 pin PRI_EIDE [red], SEC_EIDE [red])	2-24
3.	Connecteur ICH7R Primary IDE (40-1 pin PRI_IDE)	2-25
4.	Connecteurs Serial ATA (7-pin SATA1 [red],SATA2 [red], SATA3 [black], SATA4 [black])	2-25
5.	Connecteur audio numérique (4-pin CD)	2-27
6.	Connecteur Front panel audio (10-1 pin AAFP)	2-27
7.	Connecteurs USB (10-1 pin USB56, USB78)	2-28
8.	Connecteur port GAME/MIDI (16-1 pin GAME)	2-28
9.	Connecteurs CPU, Chassis, et Power fan (4-pin CPU_FAN, 3-pin CHA_FAN1, CHA_FAN2, PWR_FAN)	2-29
10.	Connecteur Chassis intrusion (4-1 pin CHASSIS)	2-29
11.	Connecteurs d'alimentation ATX (24-pin EATXPWR, 4-pin ATX12V)	2-30
12.	Connecteur System Panel (20-1 pin PANEL)	2-31
	LED d'alimentation système (Vert 3-broches PLED)	
	LED d'activité HDD (Rouge 2-broches IDE_LED)	
	Haut parleur d'alerte système (Orange 4-broches SPEAKER)	
	Bouton d'alimentation ATX/Soft-off (Jaune 2-broches PWRSW)	
	Bouton Reset (Bleu 2-broches RESET)	

## 2.3 Central Processing Unit (CPU)

La carte mère est équipée d'un socket LGA775 conçu pour les processeurs Intel® Pentium® 4 au format LGA775.



- Lors de l'achat de la carte mère, vérifiez que le couvercle PnP est sur le socket et que les broches de ce dernier ne sont pas pliées. Contactez votre revendeur immédiatement si le couvercle PnP est manquant ou si vous constatez des dommages sur le couvercle PnP, sur le socket, sur les broches ou sur les composants de la carte mère.
- Conservez bien le couvercle après avoir installé la carte mère. ASUS ne traitera les requêtes de RMA (Return Merchandise Authorization) que si la carte mère est renvoyée avec le couvercle sur le socket LGA775.
- La garantie du produit ne couvre pas les dommages infligés aux broches du socket s'ils résultent d'une mauvaise installation/retrait du CPU, ou s'ils ont été infligés par un mauvais positionnement, par une perte ou par une mauvaise manipulation au retrait du couvercle PnP de protection du socket.

### 2.3.1 Installer le CPU

Pour installer un CPU:

1. Localisez le socket du CPU sur la carte mère.

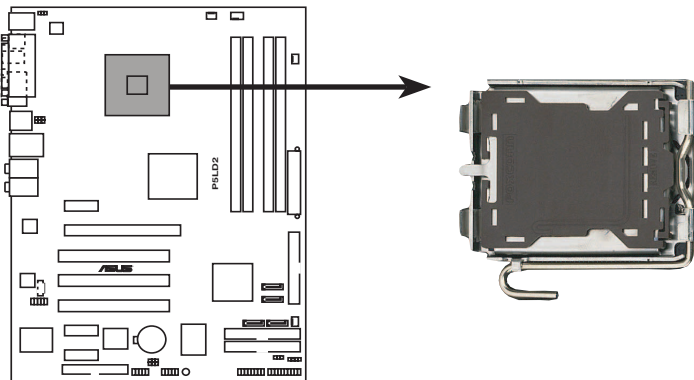

Socket 775 du CPU de la P5LD2



Avant d'installer le CPU, vérifiez que le socket soit face à vous et que le levier est à votre gauche.

2. Pressez le levier avec votre pouce (A) et déplacez-le vers la gauche (B) jusqu'à ce qu'il soit libéré de son onglet de rétention.

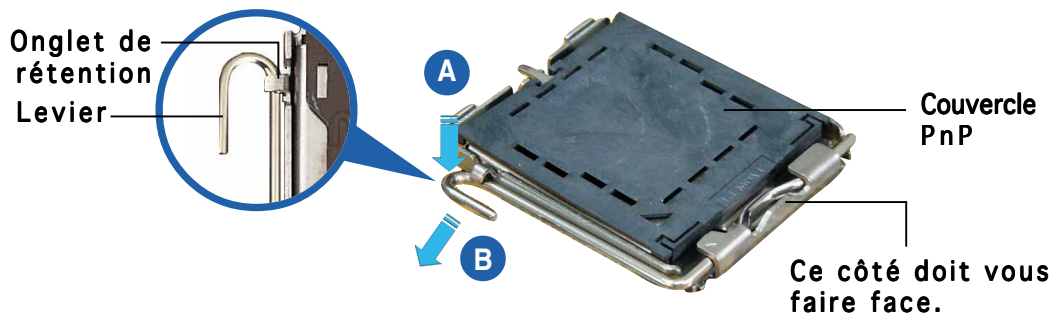

Pour éviter d'endommager les broches du socket, n'enlevez le couvercle PnP que pour installer un CPU.

3. Soulevez le levier dans la direction de la flèche à un angle de 135°.

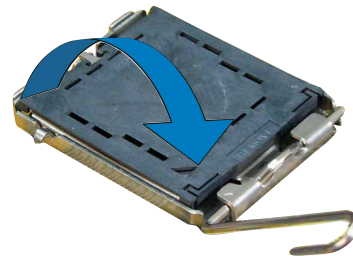

4. Soulevez la plaque avec votre pouce et votre index à un angle de 100° (A), puis enlevez le couvercle PnP de la plaque (B).

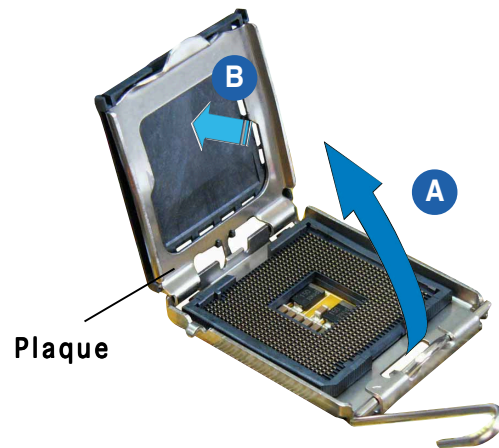

5. Placez le CPU sur le socket, en vous assurant que la marque en forme de triangle doré est placée en bas à gauche du socket. Les ergots d'alignement sur le socket doivent correspondre aux encoches du CPU. Dans tous les cas, ne forcez pas sur le CPU.

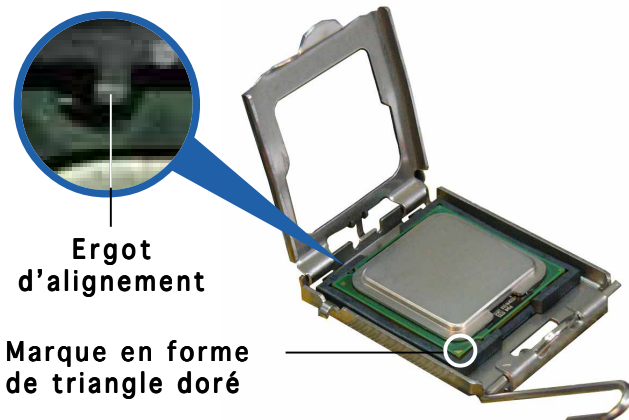



---

Le CPU ne peut être placé que dans un seul sens. **NE FORCEZ PAS** sur le CPU pour le faire entrer dans le socket pour éviter de plier les broches du socket et/ou d'endommager le CPU !

---

6. Refermez la plaque (A), puis pressez le levier (B) jusqu'à ce qu'il se loge dans le loquet de rétention.

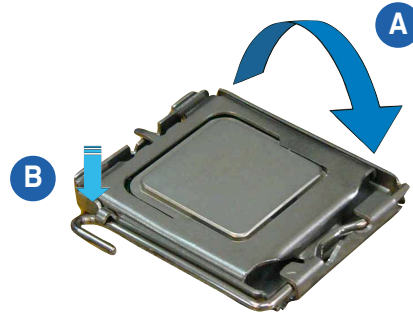

---

La carte mère supporte les processeurs Intel® Pentium® 4 LGA775 avec la technologie Intel® Enhanced Memory 64 (EM64T), la technologie Enhanced Intel SpeedStep® (EIST) et la technologie Hyper-Threading. Veuillez vous référer à l'Appendice pour d'autres informations sur ces caractéristiques du CPU.

---

## 2.3.2 Installer le dissipateur et le ventilateur du CPU

Le processeur Intel® Pentium 4 LGA 775 nécessite un dissipateur thermique et un ventilateur d'une conception spécifique pour assurer des performances et des conditions thermiques optimales.



- Lorsque vous achetez un processeur Intel® Pentium 4 en boîte, il est livré avec un ensemble dissipateur-ventilateur. Si vous achetez un CPU à part, assurez-vous de bien utiliser un ensemble dissipateur-ventilateur multi-directionnel certifié par Intel®.
- Votre ensemble dissipateur-ventilateur pour Intel® Pentium 4 LGA775 est équipé de pins à pousser et ne nécessite aucun outil particulier pour être installé.
- Si vous achetez un ensemble dissipateur-ventilateur à part, assurez-vous d'avoir bien appliqué le matériau d'interface thermique sur le CPU ou sur le dissipateur avant de l'installer.



Assurez-vous de bien avoir fixé la carte mère au boîtier avant d'installer l'ensemble dissipateur-ventilateur du CPU.

Pour installer l'ensemble dissipateur-ventilateur du CPU:

1. Positionnez le dissipateur sur le CPU installé, en vous assurant que les quatre pins correspondent aux trous sur la carte mère.



Orientez l'ensemble dissipateur-ventilateur du CPU de sorte que les câbles de l'ensemble de refroidissement soient au plus près du connecteur CPU fan.

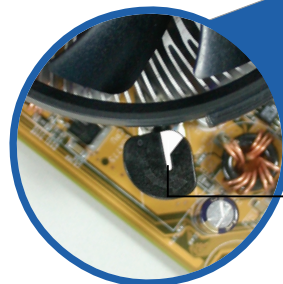
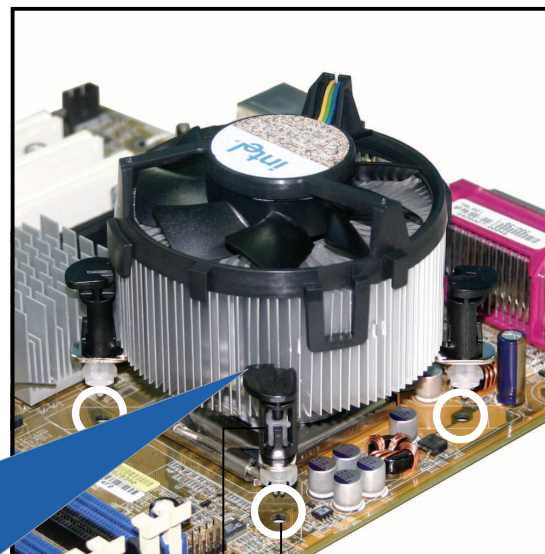

Extrémité étroite de la cannelure

Trous dans la carte mère  
Système de serrage



Assurez-vous de bien orienter chaque système de serrage avec l'extrémité étroite de la cannelure pointant vers l'extérieur.

2. Poussez deux systèmes de serrage en même temps. Choisissez deux poussoirs diagonalement opposés et fixez l'ensemble de refroidissement.

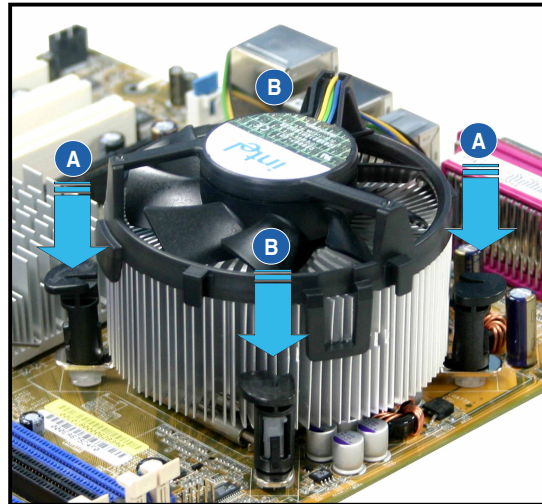
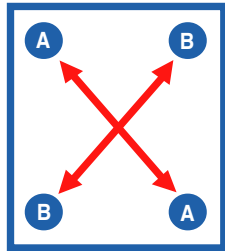

3. Reliez le câble du ventilateur CPU au connecteur de la carte mère marqué CPU\_FAN.

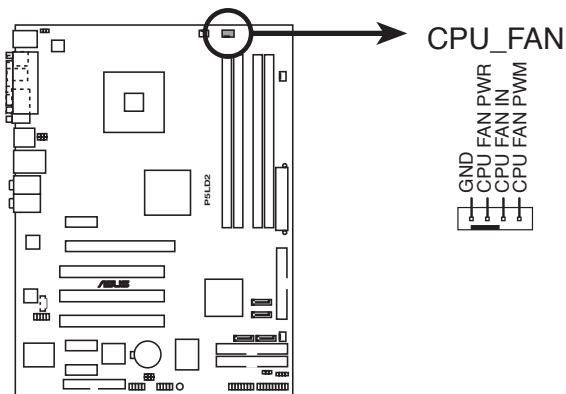

Connecteur CPU\_FAN de la P5LD2



N'oubliez pas de connecter le câble du ventilateur au connecteur CPU fan !



### 2.3.3 Désinstaller le dissipateur et le ventilateur du CPU

Pour désinstaller l'ensemble dissipateur-ventilateur:

1. Déconnectez le câble du ventilateur du CPU de la carte mère.
2. Tournez les systèmes de serrage dans le sens inverse des aiguilles d'une montre.

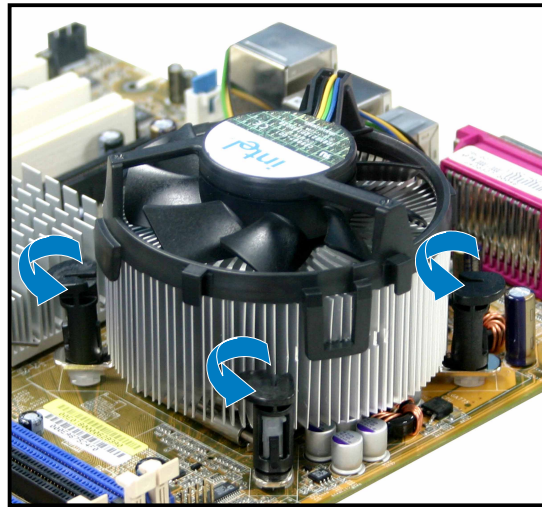

3. Tirez vers le haut deux systèmes de serrage en même temps en séquence diagonale pour dégager l'ensemble dissipateur-ventilateur de la carte mère.

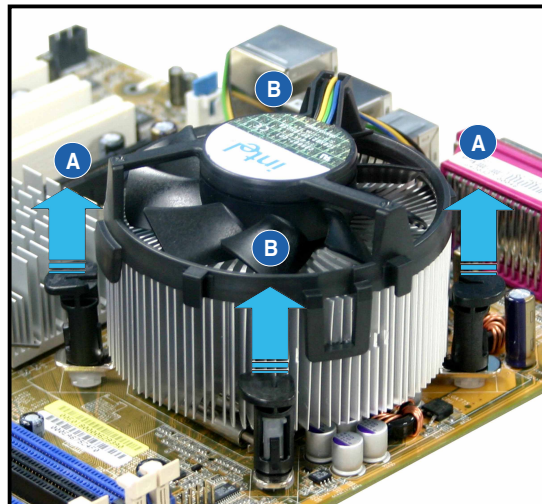
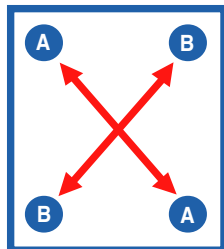

4. Otez avec précaution l'ensemble dissipateur-ventilateur de la carte mère.

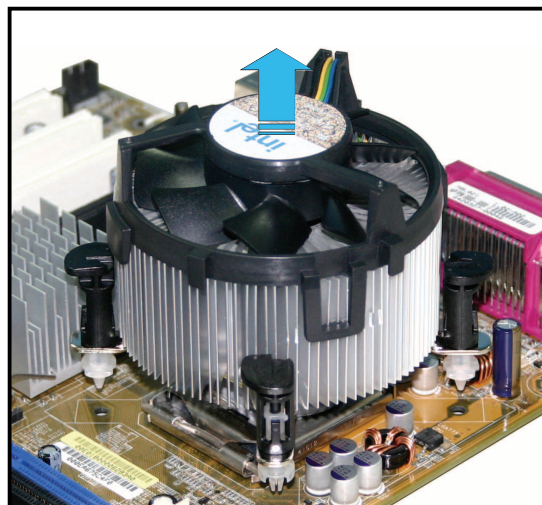

5. Tournez chaque mécanisme de serrage dans le sens des aiguilles d'une montre pour avoir une bonne orientation lors d'une ré-installation.

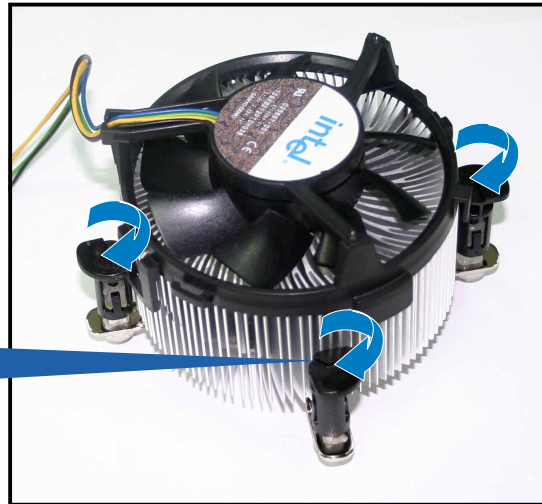
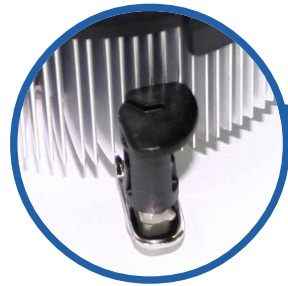

L'extrémité étroite de la cannelure doit pointer vers l'extérieur. (La photo montre la cannelure ombragée à titre d'exemple.)

Extrémité étroite de la cannelure



Veillez vous référer à la documentation fournie avec le ventilateur CPU pour obtenir des informations détaillées sur son installation.

## 2.4 Mémoire système

### 2.4.1 Vue générale

La carte mère est équipée de quatre sockets Dual Inline Memory Modules (DIMM) Double Data Rate 2 (DDR2).

Un module DDR2 a les mêmes dimensions physiques qu'un module de DDR DIMM mais est doté de 240 broches contre 184 pour les modules de DDR. Les DIMMs de DDR2 ont une encoche positionnée différemment de celle des modules de DDR pour éviter d'être installés dans un socket pour DDR.

Le schéma suivant illustre l'emplacement des sockets:

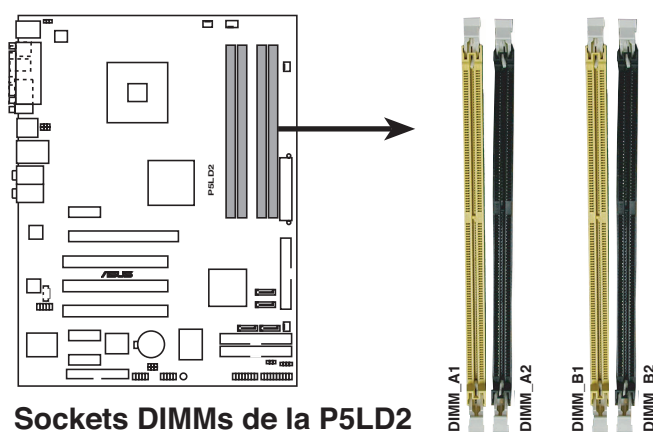

Sockets DIMMs de la P5LD2

Canal	Sockets
Canal A	DIMM_A1 et DIMM_A2
Canal B	DIMM_B1 et DIMM_B2

### 2.4.2 Configurations mémoire

Vous pouvez installer des DIMMs de DDR2 unbuffered non-ECC de 256 Mo, 512 Mo et 1 Go dans les sockets en utilisant les configurations mémoire décrites à cette section.



- Pour une configuration double canal, la taille totale des modules de mémoire installés par canal doit être identique ( $DIMM\_A1 + DIMM\_A2 = DIMM\_B1 + DIMM\_B2$ ).
- Installez toujours des DIMMs dotés de la même valeur CAS latency. Pour une compatibilité optimale, il est recommandé d'acheter des modules de mémoire de même marque. Reportez-vous à la liste des modules de mémoires qualifiés page suivante pour plus de détails.
- A cause des allocations de ressources du chipset, le système peut détecter moins de 4 Go de mémoire système lorsque vous avez installé quatre modules de 1 Go de DDR2.
- Cette carte mère ne supporte pas de modules de mémoire faits de puces de 128 Mb ou les modules double face x16.

## Qualified Vendors Lists (QVL) (liste des fabricants agréés)

### DDR2-533

Taille	Fabricant	Modèle	CL	Marque	Face(s)	Composants	DIMM support		
							A	B	C
512 MB	SAMSUNG	M378T6553BG0-CD5	N/A	N/A	SS	K4T51083QB-GCD5	•	•	•
256 MB	SAMSUNG	M378T3253FG0-CD5	4	N/A	SS	K4T56083QF-GCD5	•	•	•
512 MB	SAMSUNG	M378T6453FG0-CD5	4	N/A	DS	K4T56083QF-GCD5	•	•	•
512 MB	Infineon	HYS64T64000GU-3.7-A	4	Infineon	SS	HYB18T512800AC37	•	•	•
256 MB	Infineon	HYS64T32000HU-3.7-A	4	Infineon	SS	HYB18T512160AF-3.7	•	•	•
1024MB	Infineon	HYS64T128020HU-3.7-A	4	Infineon	DS	HYB18T512800AF37	•	•	•
512 MB	Infineon	HYS64T64000HU-3.7-A	N/A	Infineon	SS	HYB18T512800AF37	•	•	•
512 MB	CORSAIR	CM2X512-4200	4	N/A	DS	N/A	•	•	•
512 MB	MICRON	MT16HTF6464AG-53EB2	4	MICRON	DS	4FBIIID9BQM	•	•	•
1024MB	MICRON	MT16HTF12864AY-53EA1	4	MICRON	DS	4JAIID9CRZ	•	•	•
256 MB	MICRON	MT8HTF3264AY-53EB3	4	MICRON	SS	4FBIIID9CHM	•	•	•
512 MB	MICRON	MT16HTF6464AY-53EB2	4	MICRON	DS	4FBIIID9CHM	•	•	•
1024MB	MICRON	MT16HTF12864AY-53EA1	4	MICRON	DS	4MAIID9CRZ	•	•	•
1024MB	Kingston	KVR533D2N4/1G	N/A	N/A	DS	E5108AB-5C-E	•	•	•
256 MB	Kingston	KVR533D2N4/256	N/A	N/A	SS	HYB18T512160AC-3.7	•	•	•
512 MB	Kingston	KVR533D2N4/512	N/A	ELPIDA	SS	E5108AB-5C-E	•	•	•
512 MB	Hynix	HYMP564U648-C4	4	N/A	SS	HY5PS12821F-C4	•	•	•
1024MB	Hynix	HYMP512U648-C4	4	N/A	DS	HY5PS12821F-C4	•	•	•
512 MB	ELPIDA	EBE51UD8ABFA-5C	N/A	ELPIDA	DS	E5108AB-5C-E	•	•	•
512 MB	ELPIDA	EBE51UD8ABFA-5C-E	N/A	ELPIDA	DS	E5108AB-5C-E	•	•	•
1024MB	ELPIDA	EBE11UD8ABFA-5C-E	N/A	ELPIDA	DS	E5108AB-5C-E	•	•	•
256 MB	KINGMAX	KLBB68K-38SP4	N/A	N/A	SS	K4T56083QF-GCD5	•	•	•
1024MB	KINGMAX	KLBD48F-A8EP4	N/A	N/A	DS	E5108AB-5C-E	•	•	•
512 MB	KINGMAX	KLBC28F-A8EP4	N/A	N/A	SS	E5108AB-5C-E	•	•	•
256 MB	KINGMAX	KLBB68F-38KP4	N/A	KINGMAX	SS	KKE388A4IA-37	•	•	•
512 MB	KINGMAX	KLBC28F-A8KP4	N/A	KINGMAX	SS	KKEA88A4IA-37	•	•	•
1024MB	KINGMAX	KLBD48F-A8KP4	N/A	KINGMAX	DS	KKEA88A4IA-37	•	•	•
512 MB	TwinMOS	8D-22JB5-K2T	N/A	N/A	SS	K4T51083QB-GCD5	•	•	•
256 MB	Apacer	78.81067.460	4	N/A	SS	K4T56083QF-GCD5	•	•	•
1024MB	Apacer	78.01066.460	4	N/A	DS	K4T51083QB-GCD5	•	•	•
512 MB	Apacer	78.91066.330	4	N/A	SS	HYB18T512800AF37	•	•	•
1024MB	Apacer	78.01066.330	4	N/A	DS	HYB18T512800AF37	•	•	•
512 MB	Apacer	78.91066.420	4	N/A	SS	E5108AB-5C-E	•	•	•
1024MB	Apacer	78.01066.420	4	N/A	DS	E5108AB-5C-E	•	•	•
256 MB	NANYA	NT256T64UH4A0F-37B	4	NANYA	SS	NT5TU32M16AF-37B	•	•	•
512 MB	NANYA	NT512T64U88A0F-37B	4	NANYA	SS	NT5TU64M8AF-37B	•	•	•
1024MB	NANYA	NT1GT64U8HA0F-37B	4	NANYA	DS	NT5TU64M8AF-37B	•	•	•
256 MB	elixir	M2U25664TUH4A0F-37B	4	N/A	SS	N2TU51216AF-37B	•	•	•
512 MB	elixir	M2U51264TU88A0F-37B	4	N/A	SS	N2TU51280AF-37B	•	•	•
512 MB	crucial	BL6464AA53V.16FB	3	Ballistix	DS	N/A	•	•	•
256 MB	CENTURY	25V6S8SSD5F4-K43	4	N/A	SS	K4T56083QF-GCD5	•	•	•
512 MB	CENTURY	25V2H8EL5CB4-J43	4	N/A	SS	E5108AB-5C-E	•	•	•
256 MB	Aeneon	AET560UD00-370A98X	N/A	Aeneon	SS	AET960UD00-37C88X	•	•	•
512 MB	Aeneon	AET660UD00-370A98X	N/A	Aeneon	SS	AET93F370AG0513	•	•	•
512 MB	Transcend	TS64MLQ64V5J	4	N/A	SS	K4T51083QB-GCD5	•	•	•
1024MB	Transcend	TS128MLQ64V5J	N/A	N/A	DS	K4T51083QB-GCD5	•	•	•
512 MB	PQI	MEAB-323LA	N/A	N/A	SS	64MX8D2-E	•	•	•
1024MB	PQI	MEAB-423LA	N/A	N/A	DS	64MX8D2-E	•	•	•

## DDR2-667

Taille	Fabricant	Modèle	CL	Marque	Face(s)	Composants	DIMM support		
							A	B	C
256 MB	SAMSUNG	M378T3253FZ0-CE6	N/A	SAMSUNG	SS	K4T56083QF-ZCE6	•	•	•
512 MB	SAMSUNG	M378T6453FZ0-CE6	N/A	SAMSUNG	DS	K4T56083QF-ZCE6	•	•	•
512 MB	Hynix	HYMP564U64AP8-Y5	N/A	Hynix	SS	HY5PS12821AFP-Y5	•	•	•
1024 MB	Hynix	HYMP512U64AP8-Y5	N/A	Hynix	DS	HY5PS12821AFP-Y5	•	•	•
1024 MB	Hynix	HYMP512U64AP8-Y4	N/A	Hynix	DS	HY5PS12821AFP-Y4	•	•	•
512 MB	Hynix	HYMP564U64AP8-Y4	3	Hynix	SS	HY5PS12821AFP-Y4	•	•	•
512 MB	MICRON	MT16HTF6464AY-667B4	5	MICRON	DS	4VB41D9CZM	•	•	•
1024 MB	MICRON	MT16HTF12864AY-667A2	5	N/A	DS	4UAIID9CWX	•	•	•
512 MB	MICRON	MT16HTF6464AY-667B3	5	MICRON	DS	4TB41D9CZM	•	•	•
512 MB	MICRON	MT8HTF6464AY-667A3	5	MICRON	SS	5EA32D9DQT	•	•	•
1024 MB	MICRON	MT16HTF12864AY-667A3	5	MICRON	DS	4ZA32D9DQT	•	•	•
256 MB	MICRON	MT8HTF3264AY-667B6	5	MICRON	SS	5FB42D9DPN	•	•	•
1024 MB	MICRON	MT16HTF12864AY-66EA3	4	MICRON	DS	5EAIIZ9FNM	•	•	•
512 MB	Infineon	HYS64T64000HU-3S-A	N/A	Infineon	SS	HYB18T512800AF3S	•	•	•
256 MB	ELPIDA	EBE25UC8ABFA-6E-E	N/A	ELPIDA	SS	E2508AB-GE-E	•	•	•
512 MB	ELPIDA	EBE51UD8AEFA-6E-E	N/A	ELPIDA	SS	E5108AE-GE-E	•	•	•
256 MB	NANYA	NT256T64UH4A0FY-3C	5	NANYA	SS	NT5TU32M16AG-3C	•	•	•
512 MB	NANYA	NT512T64U88A0BY-3C	5	NANYA	SS	NT5TU64M8AE-3C	•	•	•
512 MB	TwinMOS	8G-25JK5-EBT	5	N/A	SS	E5108AE-GE-E	•	•	•
1024 MB	OCZ	OCZ26672048EBDCPE-K	N/A	N/A	DS	Heat-Sink Package	•	•	•
512 MB	KINGMAX	KLCC28F-A8EB5	N/A	ELPIDA	SS	E5108AE-6E-E	•	•	•
1024 MB	KINGMAX	KLCD48F-A8EB5	N/A	ELPIDA	DS	E5108AE-6E-E	•	•	•
1024 NB	PQI	MEAD-403LA	N/A	ELPIDA	DS	E5108AE-5C-E	•	•	•
512 MB	WINTEC	39127282	N/A	N/A	SS	4UAI2D9CRZ	•	•	•

**Face(s):** **SS** - Simple face **DS** - Double face

**CL:** CAS (Column Address Strobe) Latency (temps d'attente CAS)

### DIMM supportés:

- A** - Supporte un module inséré dans un slot en configuration Single-channel.
- B** - Supporte une paire de modules insérés dans les slots jaunes ou noirs en configuration Dual-channel.
- C** - Supporte deux paires de modules insérés dans les slots jaunes et noirs en configuration Dual-channel.



Visitez le site web ASUS pour obtenir la dernière liste des modules de mémoire DDR2-667 MHz (FSB 1066/800) qualifiés.

## 2.4.3 Installer un module DIMM



Débranchez l'alimentation avant d'ajouter ou de retirer des modules DIMMs ou tout autre composant système. Ne pas le faire risquerait d'endommager la carte mère et les composants.

Pour installer un module DIMM:

1. Déverrouillez un socket DIMM en pressant les clips de rétention vers l'extérieur.
2. Alignez un module DIMM sur le socket de sorte que l'encoche sur le module corresponde à l'ergot sur le socket.
3. Insérez fermement le module DIMM dans le socket jusqu'à ce que les clips se remettent en place d'eux mêmes et que le module soit bien en place.

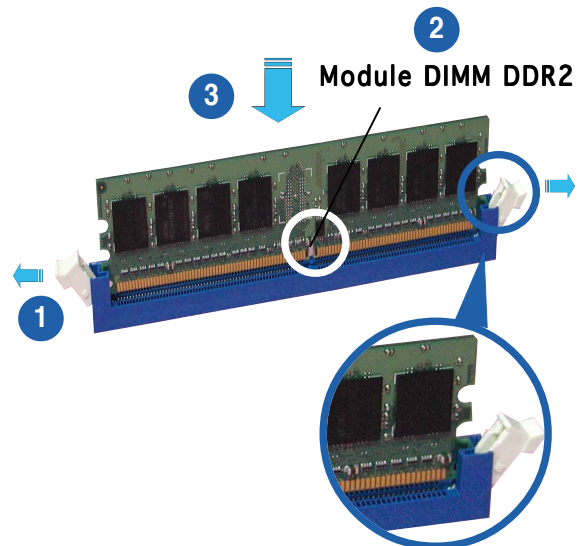

Clip de rétention déverrouillé



- Un DIMM DDR2 est doté d'une encoche, ce qui lui permet de ne pouvoir être inséré dans le socket que dans un seul sens. Ne forcez pas sur le module pour éviter de l'endommager.
- Les sockets DIMM DDR2 ne supportent pas les modules de DDR. N'essayez pas d'installer de module DDR dans un socket pour DDR2.

## 2.4.4 Enlever un module DIMM

Suivez ces étapes pour enlever un module DIMM.

1. Pressez en même temps les clips de rétention vers l'extérieur pour déverrouiller le module DIMM.



Soutenez le module avec vos doigts lorsque vous pressez sur les clips de rétention. Le module pourrait être endommagé s'il est éjecté avec trop de force.

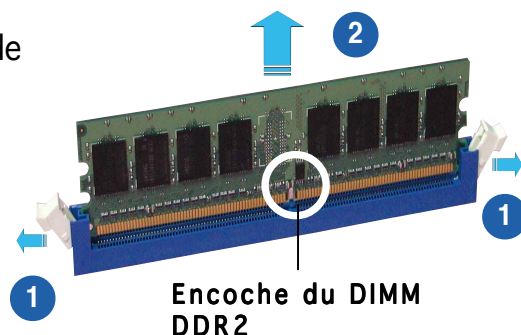

2. Enlevez le module DIMM du socket.

## 2.5 Slots d'extension

Plus tard, vous pourrez avoir besoin d'installer des cartes d'extension. La section suivante décrit les slots et les cartes d'extension supportées.



---

Assurez-vous de bien débrancher le câble d'alimentation avant d'ajouter ou de retirer des cartes d'extension. Ne pas le faire risquerait de vous blesser et d'endommager les composants de la carte mère.

---

### 2.5.1 Installer une carte d'extension

Pour installer une carte d'extension:

1. Avant d'installer la carte d'extension, lisez bien la documentation livrée avec cette dernière et procédez aux réglages matériels nécessaires pour accueillir cette carte.
2. Ouvrez le boîtier (si votre carte mère est montée dans un châssis).
3. Enlevez l'équerre correspondant au slot dans lequel vous désirez installer la carte. Conservez la vis.
4. Alignez le connecteur de la carte avec le slot et pressez fermement jusqu'à ce que la carte soit bien installée dans le slot.
5. Fixez la carte au châssis avec la vis que vous avez ôtée plus tôt.
6. Refermez le boîtier.

### 2.5.2 Configurer une carte d'extension

Après avoir installé la carte, configurez-la en ajustant les paramètres logiciels.

1. Allumez le système et procédez aux modifications de BIOS nécessaires, si besoin. Voir chapitre 4.
2. Assignez un IRQ à la carte. Reportez-vous aux tableaux de la page suivante.
3. Installez les pilotes de la carte d'extension.



---

Lors de l'utilisation de cartes PCI sur des slots partagés, assurez-vous que les pilotes supportent bien la fonction "Share IRQ" (partage d'IRQ) ou que la carte n'a pas besoin d'assignation d'IRQ. Sinon, des conflits pourraient survenir entre les deux groupes PCI rendant le système instable et la carte inopérante. Reportez-vous au tableau page suivante pour plus de détails.

---

## 2.5.3 Assignation des IRQ

### Assignation standard

IRQ	Priorité	Fonction standard
0	1	Horloge système
1	2	Contrôleur clavier
2	-	Re-direction vers IRQ#9
4	12	Port Communications (COM1)*
5	13	IRQ holder for PCI steering*
6	14	Contrôleur disquettes
7	15	Port imprimante (LPT1)*
8	3	CMOS Système/Horloge temps réel
9	4	IRQ holder for PCI steering*
10	5	IRQ holder for PCI steering*
11	6	IRQ holder for PCI steering*
12	7	Port souris compatible PS/2*
13	8	Processeur données numériques
14	9	Canal IDE Primaire
15	10	Canal IDE Secondaire

\* Ces IRQs sont habituellement disponibles pour les périphériques ISA ou PCI.

### Assignation des IRQs pour cette carte mère

	A	B	C	D	E	F	G	H
PCI slot 1	—	partagé	—	—	—	—	—	—
PCI slot 2	—	—	—	—	—	partagé	—	—
PCI slot 3	—	—	—	—	—	—	partagé	—
PCI E x16 slot	partagé	—	—	—	—	—	—	—
PCI E x1 slot 1	partagé	—	—	—	—	—	—	—
PCI E x1 slot 2	—	partagé	—	—	—	—	—	—
PCI E x1 slot 3	—	—	partagé	—	—	—	—	—
Contrôleur USB embarqué 0	—	—	—	—	partagé	—	—	—
Contrôleur USB embarqué 1	—	partagé	—	—	—	—	—	—
Contrôleur USB embarqué 2	—	—	partagé	—	—	—	—	—
Contrôleur USB embarqué 3	—	—	—	partagé	—	—	—	—
Contrôleur EHCI embarqué	partagé	—	—	—	—	—	—	—
Port IDE embarqué	—	—	—	—	—	—	partagé	—
Port SATA embarqué	—	partagé	—	—	—	—	—	—
Contrôleur audio embarqué	partagé	—	—	—	—	—	—	—
Contrôleur LAN embarqué	—	—	—	partagé	—	—	—	—
IDE RAID PCI (ITE)embarqué	—	—	—	—	partagé	—	—	—



## 2.5.4 Slots PCI

Les slots PCI supportent des cartes telles que les cartes réseau, SCSI, USB et toute autre carte conforme au standard PCI. L'illustration montre une carte réseau installée sur un port PCI.

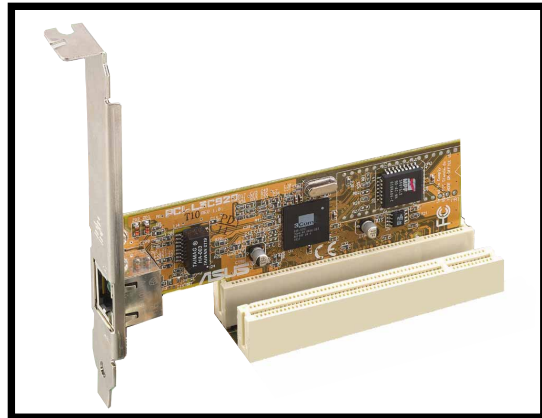

## 2.5.5 Slot PCI Express x16

Cette carte mère supporte les cartes graphiques PCI Express x16 conformes aux spécifications PCI Express. La figure ci-contre met en évidence l'installation d'une carte graphique sur un slot sur un slot PCI Express x16 PCI.

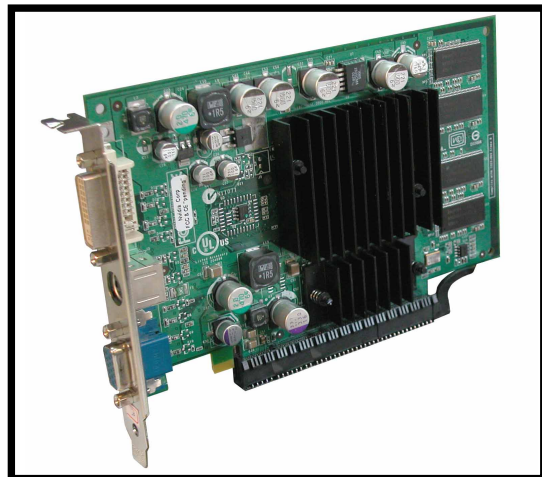

## 2.5.6 Slot PCI Express x1

Cette carte mère supporte des cartes réseau PCI Express x1, des cartes SCSI et toute autre carte conforme aux spécifications PCI Express. L'illustration montre une carte réseau installée sur un port PCI Express x1.



## 2.6 Jumpers

### 1. Clear RTC RAM (CLRTC)

Ce jumper vous permet d'effacer la Real Time Clock (RTC) RAM du CMOS. Vous pouvez effacer les données date, heure et paramètres setup en effaçant les données de la CMOS RTC RAM. La pile bouton intégrée alimente les données de la RAM dans le CMOS, incluant les paramètres système tels que les mots de passe.

Pour effacer la RTC RAM:

1. Eteignez l'ordinateur et débranchez l'alimentation.
2. Retirez la pile.
3. Passez le jumper des pins 1-2 (default) aux pins 2-3. Maintenez le capuchon sur les pins 2-3 pendant 5~10 secondes, puis replacez-le sur les pins 1-2.
4. Remettez la pile.
5. Branchez l'alimentation et démarrez l'ordinateur.
6. Maintenez la touche <Del> enfoncée lors du boot et entrez dans le BIOS pour ré-entrer les données.



Sauf en cas d'effacement de la RTC RAM, ne bougez jamais le jumper des pins CLRTC de sa position par défaut. Enlever le jumper provoquerait une défaillance de boot.

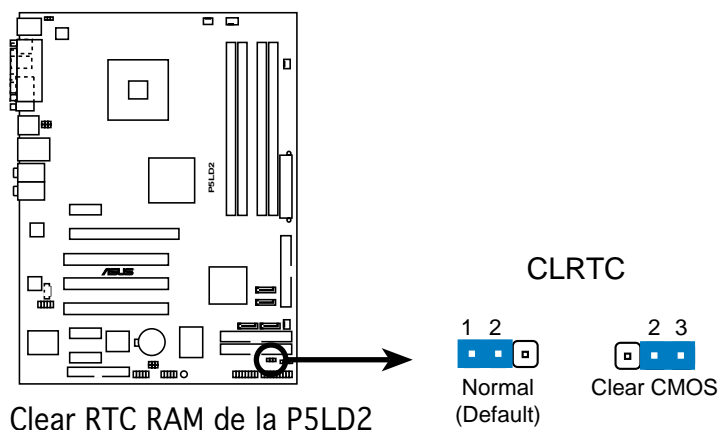

Vous n'avez pas besoin d'effacer la RTC lorsque le système plante à cause d'un mauvais overclocking. Dans ce dernier cas, utilisez la fonction C.P.R. (CPU Parameter Recall). Eteignez et redémarrez le système afin que le BIOS puisse automatiquement récupérer ses valeurs par défaut.

## 2. USB device wake-up jumpers (3-pin USBPW12, USBPW34, USBPW56, USBPW78)

Passez ce jumper sur +5V pour sortir l'ordinateur du mode S1 (CPU arrêté, DRAM rafraîchie, système fonctionnant en mode basse consommation) en utilisant les périphériques USB connectés. Passez sur +5VSB pour sortir des modes S3 et S4 (CPU non alimenté, DRAM en rafraîchissement lent, alimentation en mode réduit).

Les jumpers USBPW12 et USBPW34 sont destinés aux ports USB arrière. Les jumpers USBPW56 et USBPW78 sont pour les connecteurs USB internes que vous pouvez relier à des ports USB supplémentaires.

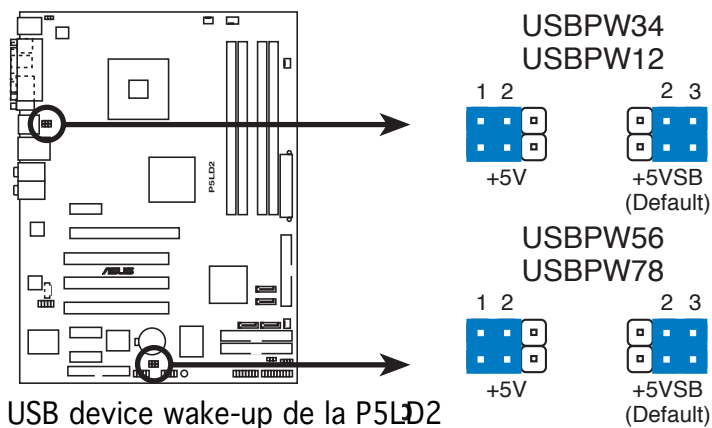

- La fonction USB device wake-up nécessite une alimentation capable de délivrer 500mA sur le +5VSB pour chaque port USB; sinon le système ne démarrerait pas.
- Le courant total consommé ne doit pas excéder la capacité de l'alimentation (+5VSB) que ce soit en condition normale ou en veille.

## 3. Keyboard power (3-pin KBPWR)

Ce jumper vous permet d'activer ou de désactiver la fonction de réveil au clavier. Passez ce jumper sur les pins 2-3 (+5VSB) si vous voulez réveiller l'ordinateur lorsque vous pressez une touche du clavier (la barre d'espace par défaut). Cette fonction nécessite une alimentation ATX capable de délivrer au moins 1A sur le +5VSB, et un réglage du BIOS correspondant.

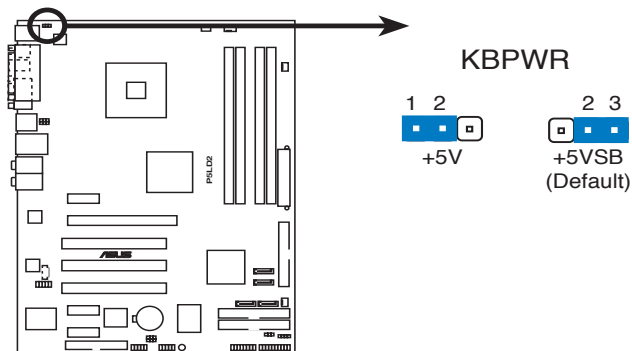

Paramètre d'alimentation du clavier de la P5LD2

## 2.7 Connecteurs

### 2.7.1 Connecteurs arrières

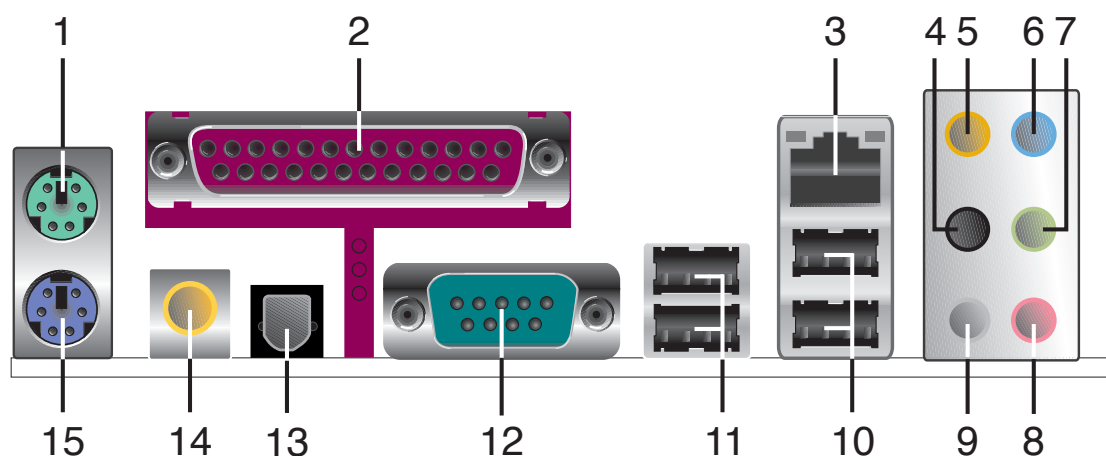

1. **Port souris PS/2 (vert).** ce port accueille une souris PS/2.
2. **Port parallèle.** ce port 25 broches sert à être relié à une imprimante parallèle, à un scanner ou à d'autres périphériques.
3. **Port LAN (RJ-45).** ce port permet une connexion Gigabit vers un Local Area Network (LAN) via un hub réseau. Reportez-vous au tableau ci-dessous pour les indications des LEDs du port LAN.

#### Indications des LEDs du port LAN

ACT/LINK LED		SPEED LED	
Statut	Description	Statut	Description
Eteint	Pas de lien	Eteint	Connexion 10 Mbps
Vert	Lié	Orange	Connexion 100 Mbps
Clignotant	Activité données	Vert	Connexion 1 Gbps

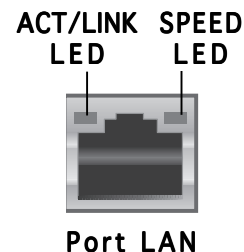

4. **Side Speaker Out port (noir).** ce port accueille les haut parleurs latéraux en configuration 8 canaux.
5. **Port Center/Subwoofer (jaune orangé).** ce port accueille la centrale et le subwoofer (center/subwoofer).
6. **Line In port (bleu clair).** ce port accueille un lecteur de cassette, de CD, de DVD ou d'autres sources audio.
7. **Line Out port (vert).** ce port accueille un casque ou un haut parleur. En configuration 4,6 et 8 canaux, la fonction de ce port devient Front Speaker Out.



Reportez-vous au tableau de configuration audio à la page suivante pour une description de la fonction des ports audio en configuration 2,4,6 ou 8 canaux.

8. **Port Microphone (rose)**. ce port sert à accueillir un microphone.
9. **Rear Speaker Out port (gris)**. ce port accueille les haut-parleurs arrières dans une configuration audio 4, 6 ou 8 canaux.



Refer to the audio configuration table below for the function of the audio ports in 2, 4, 6, or 8-channel configuration.

### Configuration audio 2, 4, 6, ou 8 canaux

Port	2 canaux (casque)	4 canaux	6 canaux	8 canaux
<b>Bleu clair</b>	Line In	Line In	Line In	Line In
<b>Vert</b>	Line Out	Front Speaker Out	Front Speaker Out	Front Speaker Out
<b>Rose</b>	Mic In	Mic In	Mic In	Mic In
<b>Gris</b>	—	Rear Speaker Out	Rear Speaker Out	Rear Speaker Out
<b>Noir</b>	—	—	—	Side Speaker Out
<b>Jaune Orangé</b>	—	—	Center/Subwoofer	Center/Subwoofer

10. **Ports USB 2.0 3 et 4**. ces deux ports Universal Serial Bus (USB) 4 broches sont disponibles pour la connexion de périphériques USB 2.0.
11. **Ports USB 2.0 1 et 2**. ces deux ports Universal Serial Bus (USB) 4 broches sont disponibles pour la connexion de périphériques USB 2.0.
12. **Port Serial**. Ce port peut accueillir une souris, un modem, ou tout autres périphériques supportant la norme Serial.
13. **Sortie S/PDIF optique**. ce port sert à être relié à un périphérique audio externe via un câble optique S/PDIF.
14. **Sortie S/PDIF coaxiale**. ce port sert à être relié à un périphérique audio externe via un câble coaxial S/PDIF.
15. **Port clavier PS/2 (mauve)**. ce port accueille un clavier PS/2.

## 2.7.2 Connecteurs internes

### 1. Connecteur pour lecteur de disquettes (34-1 pin FLOPPY)

Ce connecteur accueille le câble pour lecteur de disquette (FDD). Insérez un bout du câble dans le connecteur sur la carte mère, puis l'autre extrémité à l'arrière du lecteur de disquette.



La Pin 5 du connecteur a été enlevée pour empêcher une mauvaise connexion lors de l'utilisation d'un câble FDD dont la pin 5 est couverte.

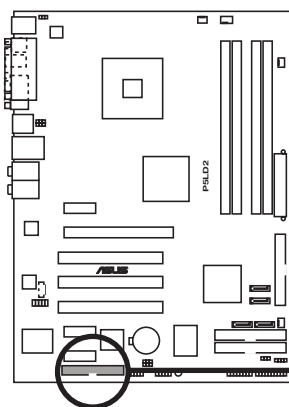

Connecteur pour lecteur de disquettes de la P5LD2

#### FLOPPY

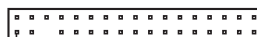

PIN 1

Note: Orientez la marque rouge de la nappe du lecteur de disquettes vers la PIN 1

ir

### 2. Connecteurs ITE IDE (40-1 pin PRI\_EIDE [red], SEC\_EIDE [red])

Ces connecteurs sont conçus pour les câbles Ultra ATA 133/100/66. Les connecteurs ITE IDE supportent jusqu'à quatre disques durs IDE pour de meilleurs stockages et transferts de données.

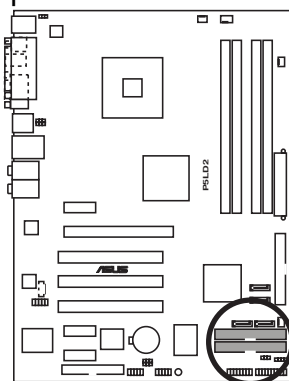

Connecteurs RAID de la P5LD2

#### SEC\_EIDE



PIN 1

#### PRI\_EIDE



Note: Orientez les marques rouges (habituellement des zigzags) sur la nappe IDE vers la PIN 1



- Assurez-vous d'installer les pilotes **ITE 8211 IDE Driver** à partir du CD de support avant toutes utilisations des dispositifs IDE disponibles sur ces connecteurs. Voir chapitre 5 pour plus de détails.
- Ces connecteurs ne supportent pas les périphériques ATAPI.

### 3. Connecteur Primary IDE (40-1 pin PRI\_IDE)

Ce connecteur est destiné à un câble Ultra DMA 100/66. Le câble Ultra DMA 100/66 a trois connecteurs: un bleu pour le connecteur IDE primaire de la carte mère, un noir pour un périphérique IDE Ultra DMA 100/66 esclave (lecteur-graveur optique/disque dur), et un gris pour un périphérique IDE Ultra DMA 100/66 maître (disque dur). Si vous installez deux disques durs, vous devez configurer le second en esclave en positionnant les jumpers en conséquence. Reportez-vous à la documentation de votre disque dur pour plus d'informations sur le positionnement des jumpers.



- La Pin 20 du connecteur IDE est enlevée pour correspondre au trou bouché du connecteur du câble Ultra DMA. Ceci est destiné à vous empêcher de brancher le câble IDE dans le mauvais sens.
- Utilisez le câble IDE 80 conducteurs pour les périphériques IDE Ultra DMA 100/66.

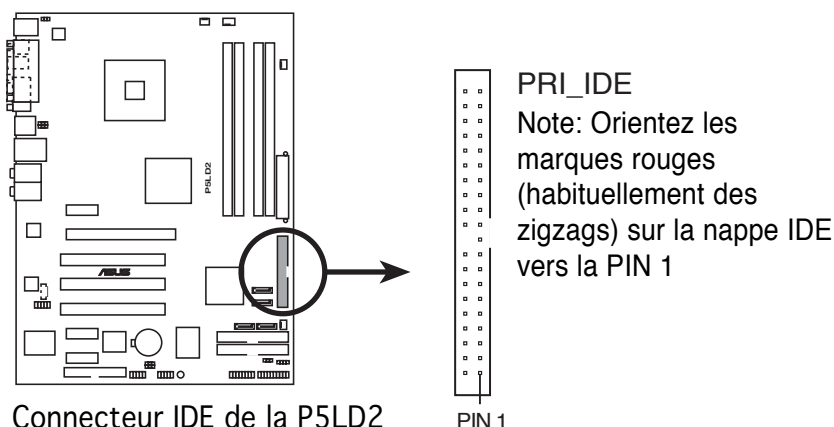

### 4. Connecteurs Serial ATA (7-pin SATA1 [red], SATA2 [red], SATA3 [black], SATA4 [black])

Ces connecteurs accueillent les câbles de signal Serial ATA pour disques durs Serial ATA.

Si vous avez installé des disques durs Serial ATA, vous pouvez créer une configuration RAID 0, RAID 1, RAID 5, RAID 10 avec la technologie Intel® Matrix Storage Technology via le contrôleur RAID Intel® ICH7R. Reportez-vous au chapitre 5 pour plus de détails sur les configurations Serial RAID



- Ces connecteurs sont en mode **IDE standard** par défaut. En mode IDE standard vous pouvez relier des périphériques S-ATA tels que des des disques durs de boot ou de données ou des lecteurs optiques à ces connecteurs. Si vous voulez créer un ensemble IDE RAID en utilisant ces connecteurs, réglez l'élément **Configure SATA As** du BIOS sur RAID. Voir section "4.3.5 Configuration IDE" pour plus de détails.
- Pour RAID 5, utilisez au minimum trois disques durs. Pour RAID 10 , utilisez au minimum quatre disques durs. Utilisez de deux à quatre disques durs pour chaque ensemble RAID 0 et RAID 1.

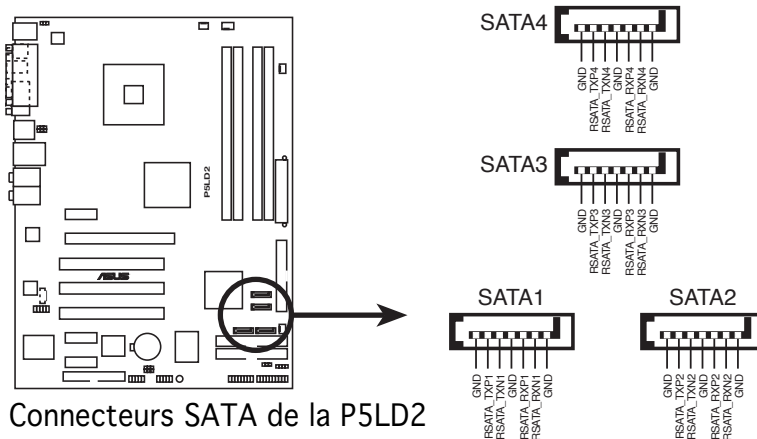

### Notes importantes sur le Serial ATA

- Vous devez installer le Service Pack 4 Windows® 2000 ou le Service Pack 1 Windows® XP ou des versions plus récentes avant d'utiliser des disques durs Serial ATA. La fonction RAID Serial ATA (RAID 0/ RAID 1) n'est disponible que si vous utilisez Windows® 2000/XP/ 2003 server.
- Si vous utilisez les connecteurs en mode IDE **Standard**, connectez le disque dur primaire (boot) au connecteur SATA1 ou SATA2. Reportez-vous au tableau page suivante pour les connexions SATA recommandées.

### Connexion des disques durs Serial ATA

Connecteur	Couleur	Réglage	Utilisation
SATA1/SATA2	Rouge	Maître	Boot
SATA3/SATA4	Noir	Esclave	Données



## 5. Connecteur audio pour lecteur optique (4-pin CD)

Ce connecteur sert au câble audio 4 broches qui se relie au connecteur audio situé à l'arrière des lecteurs/graveurs optiques.

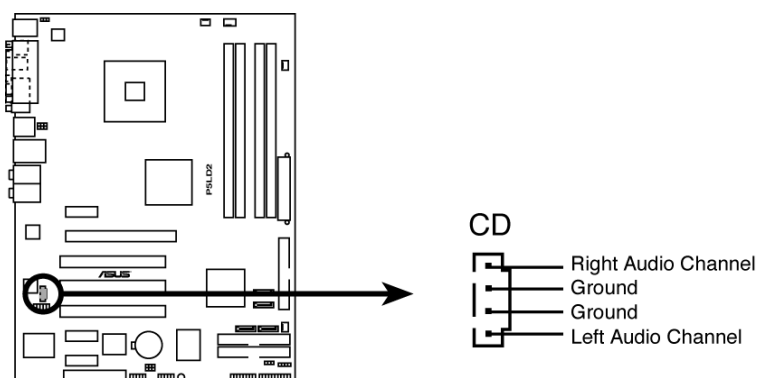

Connecteur CD audio de la P5LD2

## 6. Connecteur Front panel audio (10-1 pin AAFP)

Ce connecteur sert à un module d'E/S audio en façade supportant soit le standard HD Audio soit l'AC '97. Connectez le câble du module d'E/S à ce connecteur.

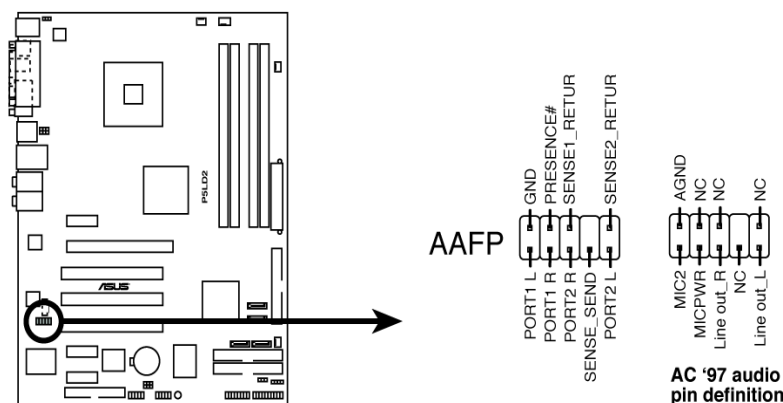

Connecteur analogue du panneau avant de la P5LD2



- Nous vous recommandons de connecter un module audio haute définition à ce connecteur pour que la carte mère puisse disposer d'une qualité audio haute définition.
- Par défaut, ce connecteur est configuré sur une qualité audio haute définition. Si vous souhaitez connecter un module audio AC'97 à ce connecteur, choisissez [AC'97] dans le sous-menu **Front Panel Support Type** du menu de configuration du BIOS. Voir page 4-29 pour plus de détails.

## 7. Connecteurs USB (10-1 pin USB56, USB78)

Ces connecteurs sont conçus pour quatre ports USB 2.0. Connectez le câble du module USB/GAME sur l'un de ces connecteurs puis installez le module sur un slot en ouvrant l'arrière du châssis. Ces ports USB sont conformes à la spécification USB 2.0 supportant des vitesses de connexion allant jusqu'à 480 Mbps.

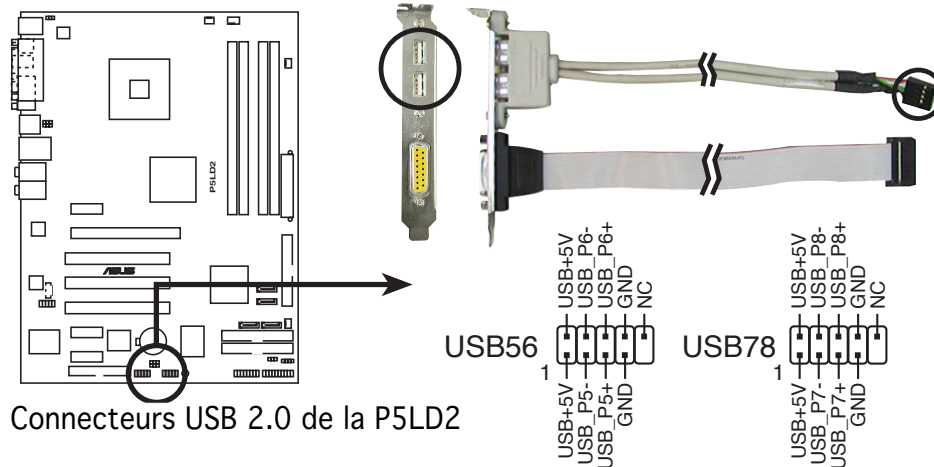

Connecteurs USB 2.0 de la P5LD2

## 8. Connecteur port GAME/MIDI (16-1 pin GAME)

Ce connecteur est destiné au port GAME/MIDI. Connectez le câble du module USB/GAME à ce connecteur, puis installez le module sur une ouverture de slot à l'arrière du châssis. Le port GAME/MIDI sert à connecter un joystick ou un gamepad pour jouer à des jeux, et des périphériques MIDI pour jouer ou éditer de la musique.

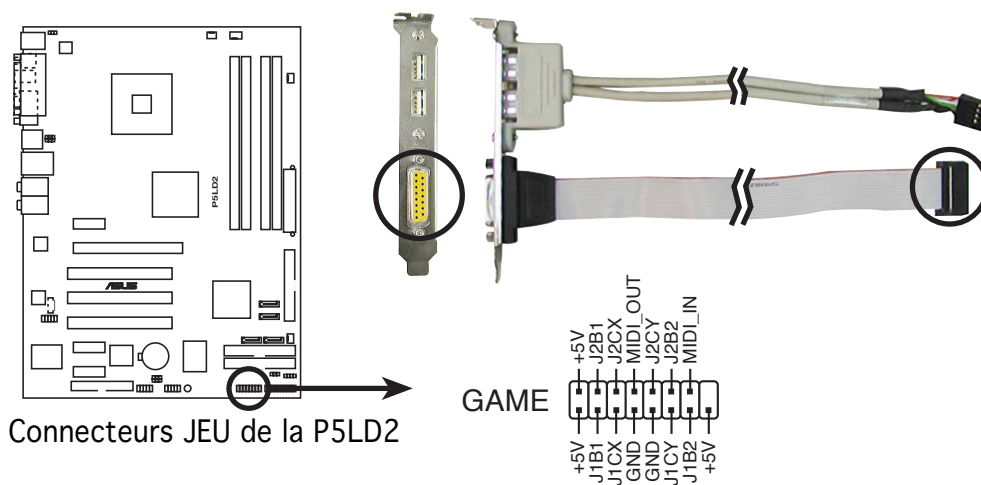

Connecteurs JEU de la P5LD2

## 9. Connecteurs CPU, Power, et Chassis fan (4-pin CPU\_FAN, PWR\_FAN, CHA\_FAN1, CHA\_FAN2)

Les connecteurs de ventilation supportent des ventilateurs de 350mA~2000mA (24 W max.) ou un total de 1A~3.48A (41.76 W max.) à +12V. Connectez le câble des ventilateurs aux connecteurs de ventilation de la carte mère, en vous assurant que le fil noir de chaque câble corresponde à la broche de terre du connecteur.



N'oubliez pas de connecter les câbles des ventilateurs aux connecteurs de ventilation de la carte mère. Une trop faible circulation d'air dans le système risque d'endommager les composants de la carte mère. Ces connecteurs ne sont pas des jumpers ! N'Y PLACEZ PAS de capuchons de jumpers !

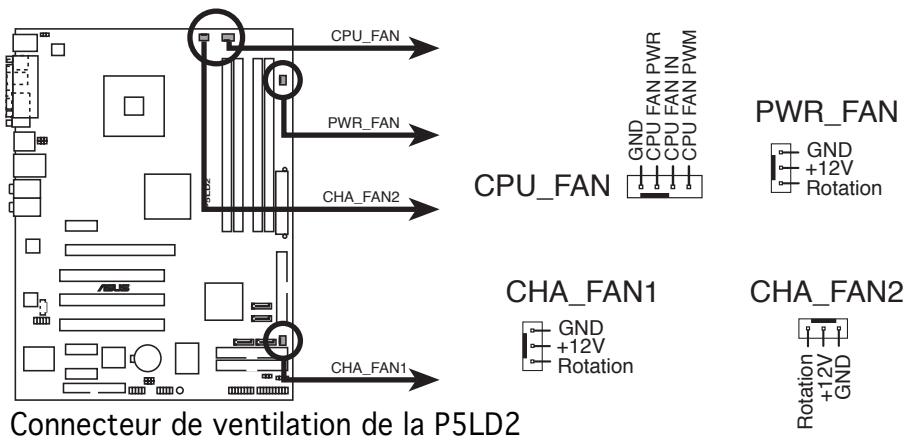

Seul le connecteur CPU\_FAN supporte la fonction ASUS Q-Fan.

## 10. Connecteur Chassis intrusion (4-1 pin CHASSIS)

Ce connecteur est fait pour un mécanisme de détection des intrusions monté sur châssis. Connectez le mécanisme de détection à ce connecteur. Celui-ci enverra un signal à ce connecteur en cas d'extraction ou de placement d'un composant dans le boîtier. Le signal est ensuite généré comme évènement d'intrusion châssis.

Par défaut, les broches nommées "Chassis Signal" et "Ground" sont couvertes d'un capuchon à jumper. N'enlevez ces capuchons que si vous voulez utiliser la fonction de détection des intrusions.

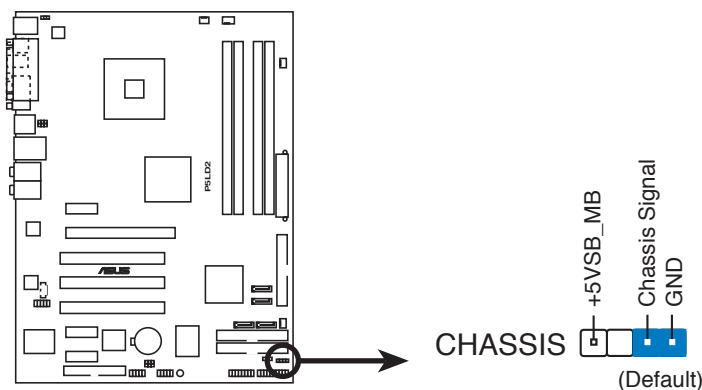

## 11. Connecteurs d'alimentation ATX (24-pin EATXPWR, 8-pin EATX12V, 4-pin EZ\_PLUG)

Ces connecteurs sont destinés aux prises d'alimentation ATX. Les prises d'alimentation sont conçues pour ne pouvoir entrer dans ces connecteurs que dans un seul sens. Trouvez le bon sens et pressez jusqu'à ce que la prise soit bien en place.



- L'utilisation d'une alimentation ATX 12 V conforme à la spécification 2.0 et délivrant un minimum de 350 W est recommandé.
- N'oubliez pas de connecter la prise ATX +12 V 4 broches sinon le système ne booterait pas.
- Une alimentation plus puissante est recommandée lors de l'utilisation d'un système équipé de plus de périphériques consommant de l'énergie. En cas d'insuffisance d'alimentation le système risque de devenir instable ou de ne plus démarrer.

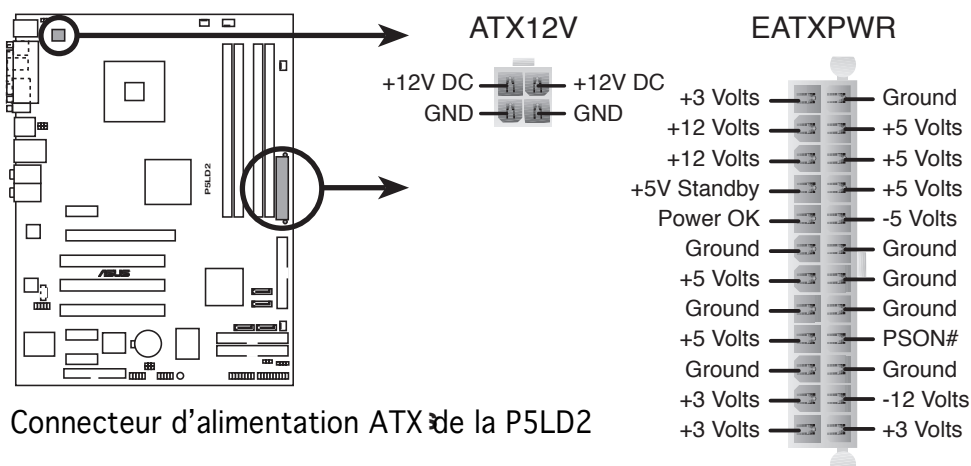

## 12. Connecteur System Panel (20-pin PANEL1)

Ce connecteur supporte plusieurs fonctions présentes sur les boîtiers.

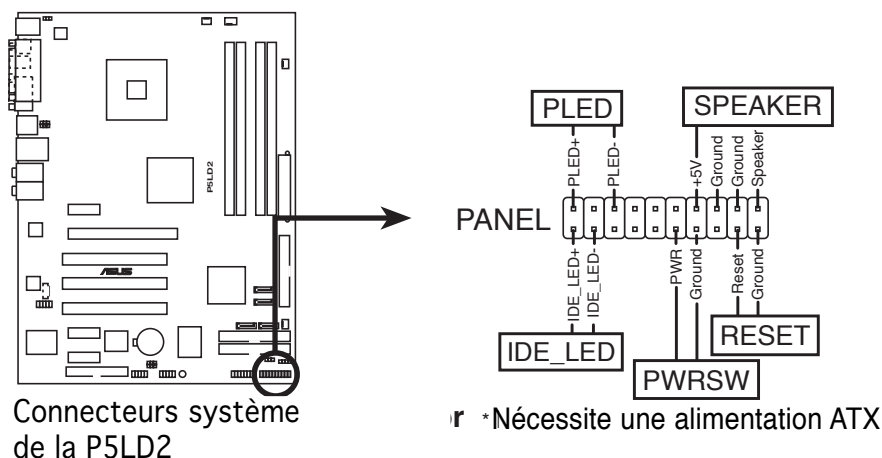

Le connecteur est doté de codes de couleurs pour une configuration plus facile. Reportez-vous à la description des connecteurs ci-dessous pour plus de détails.

- **LED d'alimentation système (Vert / 3 broches PLED)**  
Ce connecteur 3 broches sert pour la LED d'alimentation système. Connectez le câble "power LED" du boîtier sur ce connecteur. La LED d'alimentation système s'allume lorsque vous allumez le système et clignote lorsqu'il est en veille.
- **Activité HDD (Rouge / 2 broches IDE\_LED)**  
Ce connecteur 2 broches sert à la LED HDD Activity (activité du disque dur). Reliez le câble HDD Activity LED à ce connecteur. La LED IDE s'allume ou clignote lorsque des données sont lues ou écrites sur le disque dur.
- **Haut parleur d'alerte système (Orange / 4 broches SPEAKER)**  
Ce connecteur 4 broches sert au petit haut-parleur d'alerte du boîtier. Ce petit haut-parleur vous permet d'entendre les bips d'alerte système.
- **Bouton d'alimentation ATX/Soft-off (Jaune / 2 broches PWRSW)**  
Ce connecteur sert au bouton d'alimentation du système. Appuyer sur le bouton d'alimentation (power) allume le système ou passe le système en mode VEILLE ou SOFT-OFF en fonction des réglages du BIOS. Presser le bouton d'alimentation pendant plus de quatre secondes lorsque le système est allumé éteint le système.
- **Bouton Reset (Bleu / 2 broches RESET)**  
Ce connecteur 2 broches est destiné au bouton "reset" du boîtier. Il sert à redémarrer le système sans l'éteindre.



Ce chapitre décrit la séquence de démarrage, les messages vocaux du POST, et les différentes façons d'éteindre le système.

# Démarrer **3**

## Sommaire du chapitre

# 3

- 3.1 Démarrer pour la première fois ..... 3-1
- 3.2 Eteindre l'ordinateur ..... 3-2



## 3.1 Démarrer pour la première fois

1. Après avoir effectué tous les branchements, refermez le boîtier.
2. Assurez-vous que tous les interrupteurs sont éteints.
3. Connectez le câble d'alimentation au connecteur d'alimentation à l'arrière du boîtier
4. Connectez l'autre extrémité du câble d'alimentation à une prise de courant équipée d'une protection contre les surtensions.
5. Allumez l'ordinateur en suivant cet ordre:
  - a. Moniteur
  - b. Périphériques SCSI externes (en commençant par le dernier sur la chaîne)
  - c. Alimentation système
6. Après avoir démarré, La LED d'alimentation sur la face avant du boîtier s'allume. Pour les alimentations ATX, La LED Système s'allume lorsque vous pressez l'interrupteur d'alimentation ATX. Si votre moniteur est compatible avec les standards "non polluants" ou s'il possède une fonction d'économie d'énergie, la LED du moniteur peut s'allumer ou passer de la couleur orange à la couleur verte après l'allumage. Le système exécute alors les tests de démarrage (POST). Pendant ces tests, le BIOS envoie des bips ; ou bien envoie des messages additionnels sur l'écran. Si rien ne se produit dans les 30 secondes qui suivent l'allumage du système, le système peut avoir échoué un des tests de démarrage. Vérifiez le paramétrage des cavaliers et les connexions ou appelez l'assistance technique de votre revendeur.

### Bips AMI BIOS: codes

Description	Erreur
Un bip	Keyboard controller error Refresh Time error No master drive detected
Deux bips continus suivis de deux bips courts	Echec contrôleur de disquette
Deux bips continus suivis de quatre bips courts	Echec composant matériel

7. Au démarrage, maintenez enfoncée la touche <Suppr> pour entrer dans le BIOS. Suivez les instructions du chapitre 4

## 3.2 Eteindre l'ordinateur

### 3.2.1 Utiliser la fonction d'extinction de l'OS

Si vous utilisez Windows 2000,

1. Cliquez sur le bouton **Démarrer** puis sur **Eteindre...**
2. Vérifiez que l'option **Eteindre** soit sélectionnée, puis cliquez sur **OK** pour éteindre l'ordinateur.
3. L'alimentation doit s'éteindre après que Windows soit fermé.

Sous Windows XP:

1. Cliquez sur le bouton **Démarrer** puis sur **Arrêter**.
2. Puis cliquez sur **Arrêter** pour éteindre l'ordinateur.
3. L'alimentation doit s'éteindre une fois Windows fermé.

### 3.2.2 Utiliser l'interrupteur double fonction

Lorsque le système fonctionne, presser l'interrupteur d'alimentation pendant moins de 4 secondes passe le système en mode "sleep" ou en mode "soft off" en fonction du paramétrage du BIOS. Presser le bouton pendant plus de 4 secondes passe le système en mode "soft off" quel que soit le réglage du BIOS. Voir la section "4.5 Power Menu (menu d'alimentation)" du chapitre 4 pour plus de détails.

Ce chapitre vous explique comment changer les paramètres du système via les menus du Setup du BIOS. Une description des paramètres du BIOS est donnée.

# Le BIOS

4.1	Gérer et mettre à jour votre BIOS .....	4-1
4.2	Le setup du BIOS .....	4-11
4.3	Main Menu (menu principal) .....	4-14
4.4	Advanced menu (Menu avancé) .....	4-19
4.5	Power menu (Menu alimentation) .....	4-33
4.6	Boot menu (Menu de boot) .....	4-38
4.7	Exit menu (Menu Sortie) .....	4-43

## 4.1 Gérer et mettre à jour votre BIOS

Les utilitaires suivants vous permettent de gérer et mettre à jour le Basic Input/Output System (BIOS).

1. **ASUS AFUDOS** (Mise à jour du BIOS en mode DOS via une disquette de boot.)
2. **ASUS CrashFree BIOS 2** (Mise à jour du BIOS via une disquette bootable ou le CD de support lorsque le BIOS est corrompu.)
3. **ASUS EZ Flash** (Mise à jour BIOS sous DOS en utilisant une disquette ou le CD de support.)
4. **ASUS Update** (Mise à jour du BIOS en environnement Windows®.)

Reportez-vous aux sections correspondantes pour plus de détails sur ces utilitaires.



---

Sauvez une copie du BIOS original de la carte mère sur une disquette bootable au cas où vous deviez restaurer le BIOS. Copiez le BIOS original en utilisant ASUS Update ou AFUDOS.

---

### 4.1.1 Créer une disquette bootable

1. Procédez selon l'une des méthodes suivantes pour créer une disquette bootable.

#### Sous DOS

- a. Insérez une disquette de 1.44 Mo dans le lecteur.
- b. Au prompt tapez: **format A:/S** puis pressez <Entrée>.

#### Sous Windows® XP

- a. Insérez une disquette de 1.44 Mo dans le lecteur.
- b. Cliquez sur Démarrer puis Poste de travail.
- c. Sélectionnez l'icône du lecteur de disquette.
- d. Cliquez sur Fichier puis choisissez Formater. Une fenêtre de formatage apparaît.
- e. Sous Windows™ XP, choisissez Créer une disquette de démarrage MS-DOS dans les options de formatage puis cliquez sur Formater.

## Sous Windows® 2000

Pour créer un ensemble de disquettes bootables sous Windows® 2000:

- a. Insérez une disquette formatée, haute densité 1.44 Mo dans le lecteur disquettes.
- b. Insérez le CD de Windows® 2000 dans le lecteur de CD.
- c. Cliquez sur **Démarrer**, puis **Exécuter**.
- d. Dans le champ tapez, `D:\bootdisk\makeboot a:` en partant du principe que D: est votre lecteur optique.
- e. Pressez <Entrée>, puis suivez les instructions à l'écran pour continuer.

2. Copiez le BIOS original, ou le plus récent, sur la disquette bootable

### 4.1.2 Utilitaire AFUDOS

AFUDOS vous permet de mettre à jour le BIOS sous DOS en utilisant une disquette bootable contenant le BIOS à jour. Cet utilitaire vous permet aussi de copier le BIOS actuel afin d'en faire une sauvegarde si le BIOS est corrompu.

#### Copier le BIOS actuel

Pour copier le BIOS actuel en utilisant AFUDOS:



- Vérifiez que la disquette ne soit pas protégée en écriture et contienne au moins 1.2 Mo d'espace libre pour sauvegarder le fichier.
- Les écrans de BIOS suivants sont présentés à titre d'exemple. Il se peut que vous n'ayez pas exactement les mêmes informations à l'écran.

1. Copiez AFUDOS (afudos.exe) du CD de support sur la disquette bootable créée plus tôt.
2. Démarrez en mode DOS puis au prompt tapez:

```
afudos /o[filename]
```

Où [filename] est un nom de fichier assigné par l'utilisateur de longueur inférieure à 8 caractères alpha-numériques pour le nom principal, et trois caractères pour l'extension.

```
A:\>afudos /oOLDBIOS1.rom
```

Nom de fichier principal    Extension du nom

3. Pressez <Entrée>. L'utilitaire copie le BIOS actuel vers la disquette.

```
A:\>afudos /oOLDBIOS1.rom
AMI Firmware Update Utility - Version 1.19 (ASUS V2.07(03.11.24BB))
Copyright (C) 2002 American Megatrends, Inc. All rights reserved.
  Reading flash ..... done
  Write to file..... ok
A:\>
```

L'utilitaire revient au prompt DOS après avoir copié le fichier BIOS.

## Mise à jour du BIOS

Pour mettre à jour le BIOS avec AFUDOS:

1. Visitez le site web ASUS ([www.asus.com](http://www.asus.com)) et téléchargez le fichier BIOS le plus récent pour votre carte mère. Enregistrez le BIOS sur une disquette bootable.



---

Ecrivez le nom du BIOS sur une feuille de papier. Vous devrez saisir le nom exact du BIOS au prompt DOS.

---

2. Copiez AFUDOS (afudos.exe) du CD de support sur la disquette bootable.
3. Bootez en mode DOS, puis au prompt tapez:

```
afudos /i[filename]
```

où [filename] est le nom du BIOS original ou du BIOS le plus récent présent sur la disquette.

```
A:\>afudos /iP5LD2.rom
```

4. L'utilitaire lit le fichier et commence à mettre le BIOS à jour.

```
A:\>afudos /iP5LD2.rom
AMI Firmware Update Utility - Version 1.19(ASUS V2.07(03.11.24BB))
Copyright (C) 2002 American Megatrends, Inc. All rights reserved.

WARNING!! Do not turn off power during flash BIOS
Reading file ..... done
Reading flash ..... done

Advance Check .....
Erasing flash ..... done
Writing flash ..... 0x0008CC00 (9%)
```



---

N'éteignez pas le système et ne le réinitialisez pas lors de la mise à jour du BIOS pour éviter toute erreur de boot !

---

5. L'utilitaire revient au prompt DOS une fois la mise à jour du BIOS finie. Rebootez le système depuis le disque dur.

```
A:\>afudos /iP5LD2.rom
AMI Firmware Update Utility - Version 1.19(ASUS V2.07(03.11.24BB))
Copyright (C) 2002 American Megatrends, Inc. All rights reserved.

WARNING!! Do not turn off power during flash BIOS
Reading file ..... done
Reading flash ..... done

Advance Check .....
Erasing flash ..... done
Writing flash ..... done
Verifying flash .... done

Please restart your computer

A:\>
```



### 4.1.3 Utilitaire ASUS CrashFree BIOS 2

ASUS CrashFree BIOS 2 est un outil de récupération automatique qui permet de récupérer le fichier du BIOS lorsqu'il est défectueux ou qu'il est corrompu lors d'une mise à jour. Vous pouvez mettre à jour un BIOS corrompu en utilisant le CD de support de la carte mère ou la disquette qui contient le BIOS à jour.



- Préparez le CD de support de la carte mère ou la disquette contenant le BIOS mis à jour avant d'utiliser cet utilitaire.
- Vérifiez que vous avez bien renommé le fichier BIOS sur la disquette en **P5LD2.ROM**.

### Récupérer le BIOS depuis une disquette

Pour récupérer le BIOS depuis une disquette:

1. Allumez le système.
2. Insérez la disquette contenant le BIOS original ou mis à jour dans son lecteur.
3. L'utilitaire affiche le message suivant et vérifie automatiquement la disquette à la recherche du fichier BIOS original ou mis à jour.

```
Bad BIOS checksum. Starting BIOS recovery...  
Checking for floppy...
```

Une fois trouvé, l'utilitaire lit le BIOS et commence à flasher le BIOS corrompu.

```
Bad BIOS checksum. Starting BIOS recovery...  
Checking for floppy...  
Floppy found!  
Reading file "P5LD2.ROM". Completed.  
Start flashing...
```



N'ÉTEIGNEZ PAS le système et ne le redémarrez pas lors de la mise à jour du BIOS ! Vous provoqueriez une défaillance de démarrage.

4. Redémarrez le système une fois que l'utilitaire a fini la mise à jour.

## Récupérer le BIOS depuis le CD de support

Pour récupérer le BIOS depuis le CD de support:

1. Enlevez toute disquette du lecteur de disquettes puis allumez le système.
2. Insérez le CD de support dans le lecteur de CD.
3. L'utilitaire affiche le message suivant et vérifie la présence du fichier BIOS sur la disquette.

```
Bad BIOS checksum. Starting BIOS recovery...  
Checking for floppy...
```

La disquette non trouvée, l'utilitaire ira automatiquement chercher le BIOS sur le lecteur. L'utilitaire commence alors à mettre à jour le BIOS.

```
Bad BIOS checksum. Starting BIOS recovery...  
Checking for floppy...  
Floppy not found!  
Checking for CD-ROM...  
CD-ROM found!  
Reading file "P5LD2.ROM". Completed.  
Start flashing...
```



---

N'ETEIGNEZ PAS le système et ne le redémarrez pas lors de la mise à jour du BIOS ! Vous provoqueriez une défaillance de démarrage.

---

4. Redémarrez le système une fois que l'utilitaire a fini la mise à jour.



---

Le fichier BIOS récupéré peut ne pas être le plus récent pour cette carte mère. Visitez le site web ASUS ([www.asus.com](http://www.asus.com)) pour télécharger le dernier fichier BIOS.

---

## 4.1.4 Utilitaire ASUS EZ Flash

ASUS EZ Flash vous permet de mettre à jour votre BIOS sans avoir besoin de booter sur une disquette bootable et d'utiliser à un utilitaire sous DOS. EZ Flash est intégré à la puce du BIOS et est accessible en pressant <Alt> + <F2> lors du Power-On Self Tests (POST).

Pour mettre à jour le BIOS en utilisant EZ Flash:

1. Visitez le site web ASUS ([www.asus.com](http://www.asus.com)) pour télécharger le dernier BIOS pour cette carte mère et renommez-le en **P5LD2.ROM**.
2. Enregistrez ce BIOS sur une disquette puis redémarrez le système.
3. Pressez <Alt> + <F2> lors du POST pour afficher l'écran suivant.

```
EZFlash starting BIOS update
Checking for floppy...
```

4. Insérez la disquette qui contient le fichier BIOS dans le lecteur de disquette. Lorsque le bon BIOS est trouvé, EZ Flash commence à mettre à jour le BIOS et redémarre automatiquement le système une fois le processus terminé.

```
EZFlash starting BIOS update
Checking for floppy...
Floppy found!
Reading file "P5LD2.rom". Completed.
Start erasing.....|
Start programming...|
Flashed successfully. Rebooting.
```



- N'ÉTEIGNEZ PAS le système et ne le redémarrez pas lors de la mise à jour du BIOS ! Vous provoqueriez une défaillance de démarrage.
- Un message d'erreur "Floppy not found!" apparaît si aucune disquette n'est trouvée. Un message d'erreur "P5LD2.ROM not found!" apparaît si le bon fichier BIOS n'est pas trouvé. Vérifiez que vous avez bien renommé le fichier BIOS en P5LD2.ROM.

## 4.1.5 Utilitaire ASUS Update

ASUS Update est un utilitaire qui vous permet de gérer, sauvegarder et mettre à jour le BIOS de la carte mère sous un environnement Windows®. ASUS Update permet de:

- Sauvegarder le BIOS en cours
- Télécharger le dernier BIOS depuis l'Internet
- Mettre à jour le BIOS depuis un fichier BIOS à jour
- Mettre à jour le BIOS depuis l'Internet, et
- Voir les informations de version du BIOS.

Cet utilitaire est disponible sur le CD de support livré avec la carte mère.



---

ASUS Update nécessite une connexion Internet via un réseau ou via un fournisseur d'accès.

---

### Installer ASUS Update

Pour installer ASUS Update:

1. Insérez le CD de support dans le lecteur CD. Le menu Drivers apparaît.
2. Cliquez sur l'onglet **Utilities**, puis choisissez **Install ASUS Update VX.XX.XX**. Voir page 5-4.
3. ASUS Update est installé sur votre système.



---

Quittez toutes les applications Windows® avant de mettre à jour le BIOS en utilisant cet utilitaire.

---

## Mise à jour du BIOS depuis l'Internet

Pour mettre à jour le BIOS depuis Internet:

1. Lancez l'utilitaire depuis Windows en cliquant sur **Démarrer > Programmes > ASUS > ASUSUpdate > ASUSUpdate**.

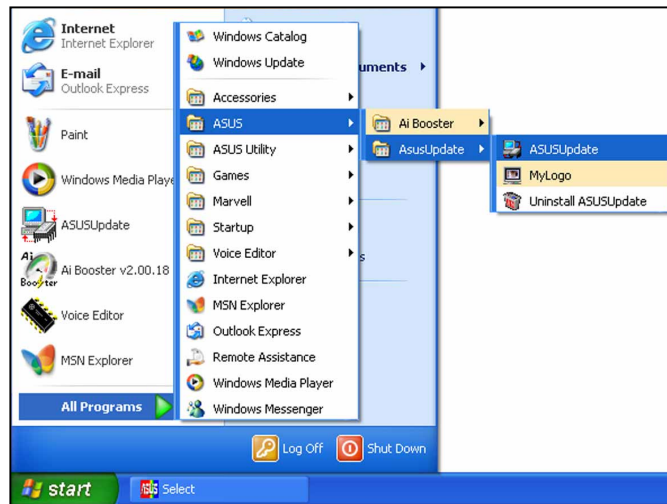

2. Choisissez **Update BIOS from the Internet** dans le menu puis cliquez sur **Next**.

3. Choisissez le site FTP ASUS le plus proche de chez vous ou cliquez sur **Auto Select**. Cliquez sur **Next**.

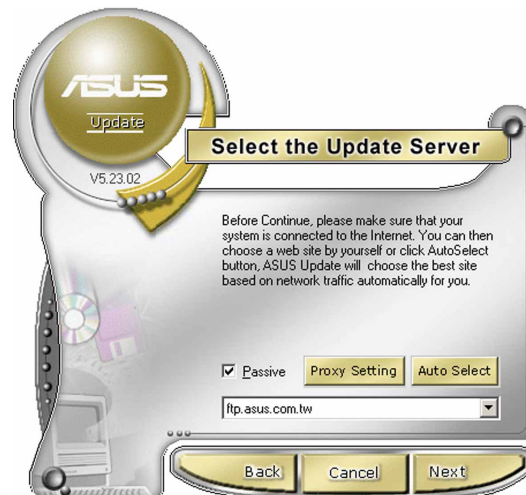
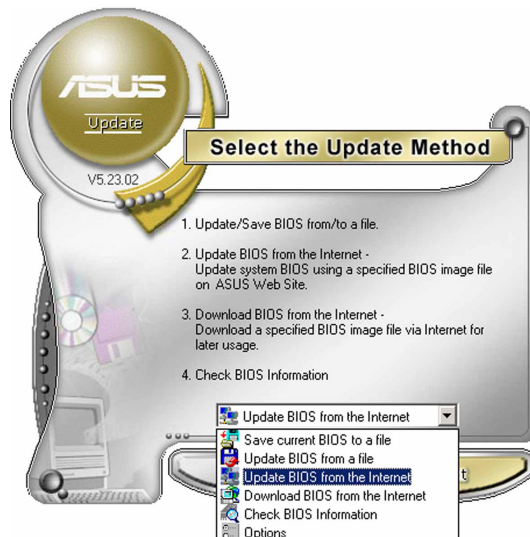

- Depuis le site FTP choisissez la version du BIOS à télécharger puis cliquez sur **Next**.
- Suivez les instructions à l'écran pour terminer la mise à jour.



ASUS Update est capable de se mettre à jour depuis l'Internet. Mettez toujours à jour l'utilitaire pour bénéficier de toutes ses fonctions.

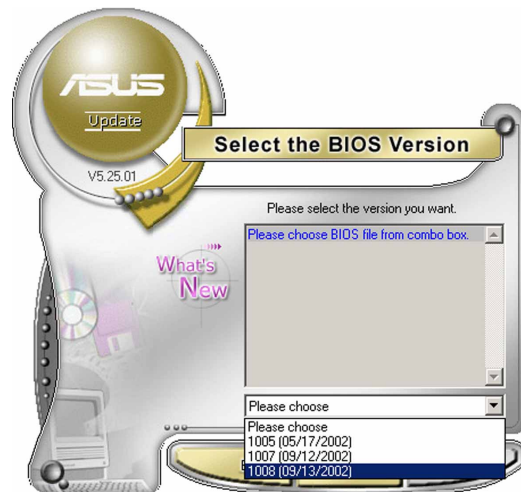

## Mise à jour du BIOS grâce à un fichier BIOS

### Pour effectuer cette mise à jour:

- Lancez ASUS Update depuis le bureau de Windows® en cliquant sur **Demarrer > Programmes > ASUS > ASUSUpdate > ASUSUpdate**.
- Choisissez **Update BIOS from a file** dans le menu déroulant puis cliquez sur **Next**.

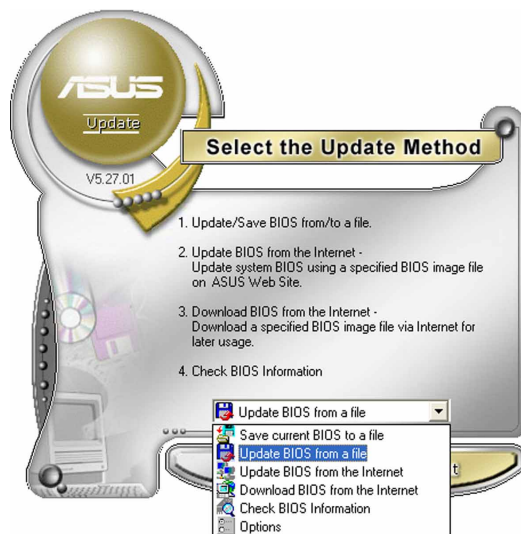

- Localisez le fichier BIOS puis cliquez sur **Save**.
- Suivez les instructions à l'écran pour terminer le processus de mise à jour.

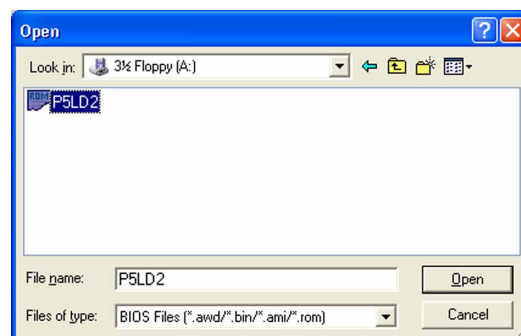

## 4.2 Le setup du BIOS

Cette carte mère dispose d'une puce firmware programmable que vous pouvez mettre à jour en utilisant l'utilitaire fourni décrit au chapitre "4.1 Gérer et mettre à jour votre BIOS."

Utilisez le Setup du BIOS lorsque vous installez la carte mère, lorsque vous voulez reconfigurer le système, ou lorsque vous y êtes invité par le message "Run Setup". Cette section vous explique comment configurer votre système avec cet utilitaire.

Même si vous n'êtes pas invité à entrer dans le BIOS, vous pouvez vouloir changer la configuration de votre ordinateur. Par exemple, il se peut que vous vouliez activer la fonction Mot de passe ou modifier les paramètres de la gestion de l'alimentation. Vous devez pour cela reconfigurer votre système en utilisant le Setup du BIOS de telle sorte que votre ordinateur prenne en compte ces modifications et les enregistre dans la mémoire CMOS RAM de FLASH ROM.

La FLASH ROM de la carte mère stocke l'utilitaire Setup. Lorsque vous démarrez l'ordinateur, le système vous offre la possibilité d'exécuter ce programme. Pressez <Suppr> durant le POST (Power-On Self Test) pour entrer dans le BIOS, sinon, le POST continue ses tests.

Si vous voulez entrer dans le BIOS après le POST, redémarrez le système en appuyant sur <Ctrl> + <Alt> + <Suppr>, ou en pressant le bouton de reset sur le boîtier. Vous pouvez aussi redémarrer en éteignant puis en rallumant le système. Mais choisissez cette méthode uniquement si les deux autres ont échoué.

Le Setup du BIOS a été conçu pour être le plus simple possible à utiliser. Il s'agit d'un programme composé de menus, ce qui signifie que vous pouvez vous déplacer dans les différents sous-menus et faire vos choix parmi les options prédéterminées.



- Les paramètres par défaut du BIOS de cette carte mère conviennent à la plupart des utilisations pour assurer des performances optimales. Si le système devient instable après avoir modifié un paramètre du BIOS, rechargez les paramètres par défaut pour retrouver compatibilité et stabilité. Choisissez **Load Default Settings** dans le menu Exit. Voir section 4.7.
- Les écrans de BIOS montrés dans cette section sont des exemples et peuvent ne pas être exactement les mêmes que ceux que vous aurez à l'écran.
- Visitez le site web ASUS ([www.asus.com](http://www.asus.com)) pour télécharger le BIOS le plus récent pour cette carte mère.

## 4.2.1 L'écran de menu du BIOS

Eléments du menu    Barre de menu    Champs de configuration    Aide générale

Eléments de sous menu    Touches de navigation

## 4.2.2 Barre de menu

En haut de l'écran se trouve une barre de menu avec les choix suivants:

- Main**            pour modifier la configuration de base du système
- Advanced**    pour activer ou modifier des fonctions avancées
- Power**        Pour modifier la configuration advanced power management (APM)
- Boot**         pour modifier la configuration de boot
- Exit**         pour choisir les options de sortie et charger les paramètres par défaut

Pour accéder aux éléments de la barre de menu, pressez les flèches droite ou gauche sur le clavier jusqu'à ce que l'élément désiré soit surligné.

## 4.2.3 Touches de navigation

En bas à droite d'un écran de menu se trouvent les touches de navigation. Utilisez-les pour naviguer dans ce menu.



Ces touches peuvent varier d'un menu à l'autre.



## 4.2.4 Eléments de menu

L'élément surligné dans la barre de menu affiche les éléments spécifiques à ce menu. Par exemple, sélectionner **Main** affiche les éléments du menu principal.

Les autres éléments (Advanced, Power, Boot, et Exit) de la barre de menu ont leurs propres menus respectifs.

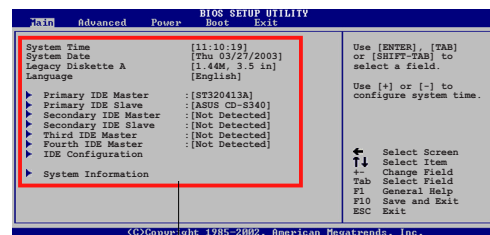

Eléments du menu principal

## 4.2.5 Eléments de sous-menu

Un élément avec un sous-menu est distingué par un triangle précédant l'élément. Pour afficher le sous-menu, choisissez l'élément et pressez Entrée.

## 4.2.6 Champs de configuration

Ces champs montrent les valeurs des éléments de menu. Si un élément est configurable par l'utilisateur, vous pourrez changer la valeur de cet élément. Vous ne pourrez pas sélectionner un élément qui n'est pas configurable par l'utilisateur.

Les champs configurables sont mis entre crochets et sont surlignés lorsque sélectionnés. Pour modifier la valeur d'un champs, sélectionnez-le et pressez sur Entrée pour afficher une liste d'options.

## 4.2.7 Fenêtre Pop-up

Choisissez un élément de menu puis pressez Entrée pour afficher une fenêtre portant les options de configuration pour cet élément

## 4.2.8 Barre de défilement

Une barre de défilement apparaît à droite de l'écran de menu lorsque tous les éléments ne peuvent être affichés en une fois à l'écran. Utilisez les flèches pour faire défiler.

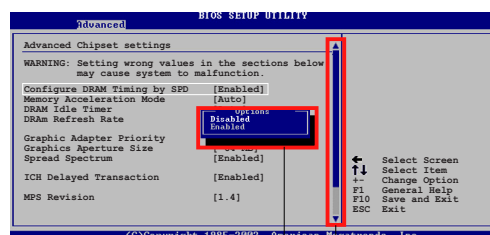

Fenêtre Pop-up

Barre de défilement

## 4.2.9 Aide générale

En haut à droite de l'écran de menu se trouve une brève description de l'élément sélectionné.

## 4.3 Main Menu (menu principal)

Lorsque vous entrez dans le Setup, l'écran suivant apparaît



Reportez-vous à la section 4.2.1 pour plus d'informations sur l'écran de menus et sur la façon d'y naviguer.

```
BIOS SETUP UTILITY
Main  Advanced  Power  Boot  Exit

System Time           [11:51:19]
System Date           [Thu 05/07/2004]
Legacy Diskette A     [1.44M, 3.5 in]

▶ Primary IDE Master   : [ST320413A]
▶ Primary IDE Slave    : [ASUS CD-S520/A]
▶ Third IDE Master     : [Not Detected]
▶ Third IDE Slave      : [Not Detected]
▶ Fourth IDE Master    : [Not Detected]
▶ Fourth IDE Slave     : [Not Detected]
▶ IDE Configuration

▶ System Information

Use [ENTER], [TAB]
or [SHIFT-TAB] to
select a field.

Use [+] or [-] to
configure system time.

← Select Screen
↑↓ Select Item
+- Change Field
Tab Select Field
F1 General Help
F10 Save and Exit
ESC Exit

(C)Copyright 1985-2002, American Megatrends, Inc.
```

### 4.3.1 System Time [xx:xx:xxxx]

Réglez l'heure du système.

### 4.3.2 System Date [Day xx/xx/xxxx]

Réglez la date du système.

### 4.3.3 Legacy Diskette A [1.44M, 3.5 in.]

Détermine le type de lecteur de disquette installé. Les options de configuration sont: [Disabled] [360K, 5.25 in.] [1.2M, 5.25 in.] [720K, 3.5 in.] [1.44M, 3.5 in.] [2.88M, 3.5 in.]

### 4.3.5 Primary, Third and Fourth IDE Master/Slave

En entrant dans le Setup, le BIOS détecte la présence des périphériques IDE. Il y a un sous menu distinct pour chaque périphérique IDE. Choisissez un élément et pressez sur entrée pour en afficher les informations.

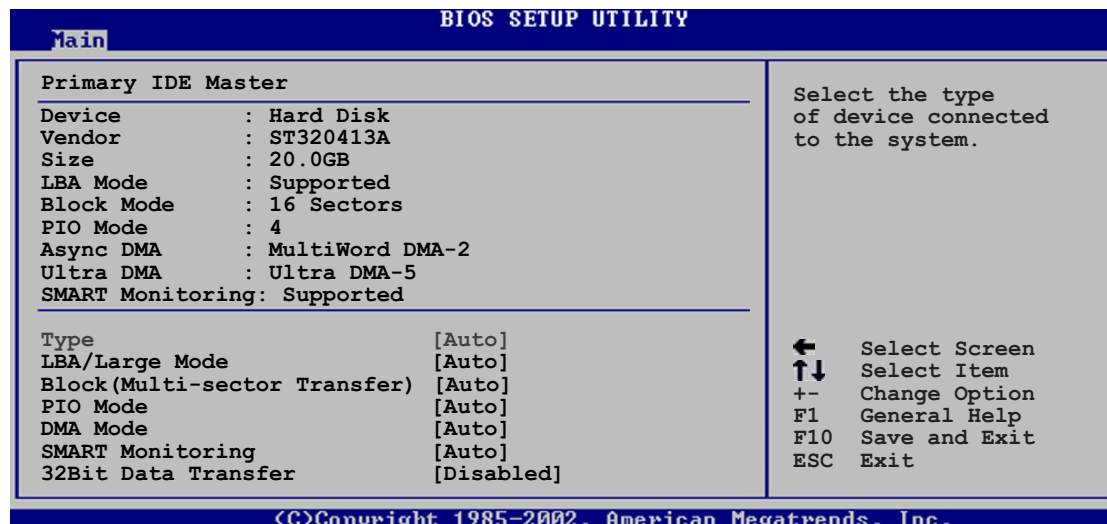

Les valeurs sises aux éléments grisés (Device, Vendor, Size, LBA Mode, Block Mode, PIO Mode, Async DMA, Ultra DMA, and SMART monitoring) sont auto-détectées par le BIOS et ne sont pas configurables. Ces éléments apparaissent N/A si aucun périphérique IDE n'est installé sur le système.

#### Type [Auto]

Sélectionne le type de disque IDE. [Auto] permet une sélection automatique du périphérique IDE approprié. Choisissez [CDROM] si vous configurez spécifiquement un lecteur CD-ROM. Choisissez [ARMD] (ATAPI Removable Media Device) si votre périphérique est un ZIP, LS-120, ou MO. Options de configuration: [Not Installed] [Auto] [CDROM] [ARMD]

#### LBA/Large Mode [Auto]

Active ou désactive le mode LBA. Passer sur Auto autorise le mode LBA si le périphérique supporte ce mode, et si le périphérique n'était pas précédemment formaté avec le mode LBA désactivé. Options de configuration: [Disabled] [Auto]

#### Block (Multi-sector Transfer) [Auto]

Active ou désactive les transferts multi-secteurs. Configuré sur Auto, les transferts de données vers et depuis le périphérique se feront plusieurs secteurs à la fois, si le périphérique supporte la fonction de transfert multi-secteurs. Sur [Disabled], les transferts de données vers et depuis le périphérique se feront secteur par secteur. Options de configuration: [Disabled] [Auto]

## PIO Mode [Auto]

Détermine le mode PIO.

Options de configuration: [Auto] [0] [1] [2] [3] [4]

## DMA Mode [Auto]

Sélectionnez le mode DMA.

Options de configuration : [Auto] [SWDMA0] [SWDMA1] [SWDMA2]  
[MWDMA0] [MWDMA1] [MWDMA2] [UDMA0] [UDMA1] [UDMA2] [UDMA3]  
[UDMA4] [UDMA5]

## SMART Monitoring [Auto]

Règle le Smart Monitoring, l'Analysis, et la technologie Reporting.

Options de configuration: [Auto] [Disabled] [Enabled]

## 32Bit Data Transfer [Disabled]

Active ou désactive les transferts de données 32 bit s.

Options de configuration: [Disabled] [Enabled]

## 4.3.5 IDE Configuration

Les éléments de ce menu vous permettent de modifier ou de régler les configurations des périphériques IDE installés dans le système. Choisissez un élément et pressez <Entrée> si vous voulez le configurer.

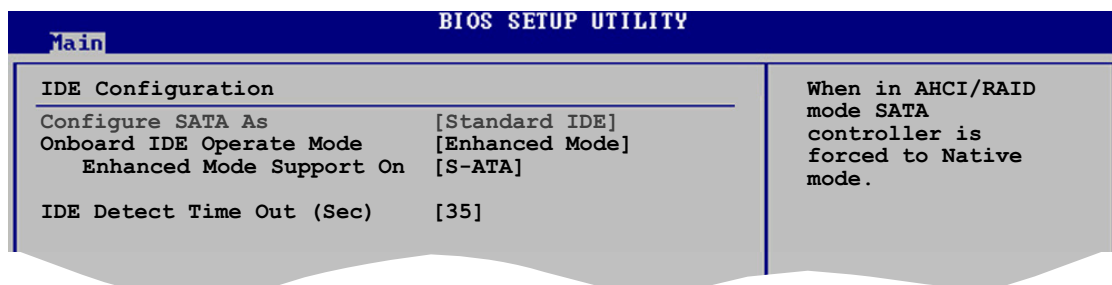

### Configure SATA As [Standard IDE]

Définit la configuration pour les connecteurs Serial ATA supportés par le Southbridge.

L'AHCI permet au driver de stockage embarqué d'activer des fonctions avancées pour le Serial ATA qui accroissent les performances du stockage lors de charges de travail aléatoires en permettant au périphérique d'optimiser l'ordre des commandes.

Pour créer une configuration RAID 0, RAID 1 ou Intel® Matrix Storage Technology, définissez cet élément en RAID.

Si vous voulez que le disque dur Serial ATA utilise l'interface Advanced Host Controller Interface (AHCI), réglez cet élément sur [AHCI]. Pour les détails relatifs à l'AHCI, allez à l'adresse suivante :

[www.intel.com/support/chipsets/imst/sb/CS-012304.htm](http://www.intel.com/support/chipsets/imst/sb/CS-012304.htm)

[www.intel.com/support/chipsets/imst/sb/CS-012305.htm](http://www.intel.com/support/chipsets/imst/sb/CS-012305.htm)

Le contrôleur SATA est réglé sur le mode Natif lorsque cet élément est réglé sur [RAID] ou [AHCI].

## **Onboard IDE Operate Mode [Enhanced Mode]**

Désactive ou autorise la sélection du mode de fonctionnement IDE en fonction du système d'exploitation installé. Réglez-le sur [Enhanced Mode] si vous utilisez un OS natif, tel que Windows® 2000/XP. Options de configuration: [Compatible Mode] [Enhanced Mode]

### *Enhanced Mode Support On [S-ATA]*

Le réglage S-ATA par défaut vous permet d'utiliser un OS natif sur les ports Serial ATA et Parallel ATA. Nous vous recommandons de ne pas changer le paramètre par défaut pour une meilleure compatibilité OS. Dans ce paramétrage, vous pourrez utiliser un OS legacy sur les ports Parallel ATA **uniquement** si vous n'avez pas installé de périphérique Serial ATA.

Les options P-ATA+S-ATA et P-ATA sont réservées aux utilisateurs avancés. Si vous utilisez l'un de ces paramétrages et que vous rencontrez des problèmes revenez au paramètre par défaut **S-ATA**. Options de configuration: [S-ATA+P-ATA] [S-ATA] [P-ATA]



---

**Onboard IDE Operate Mode** n'apparaît que si **Configure SATA As** est configuré sur [Standard IDE].

---

### *Onboard Serial-ATA BOOTROM [Enabled]*

Active ou désactive le Serial ATA boot ROM.  
Options de configuration: [Disabled] [Enabled]



---

**Onboard Serial-ATA BOOTROM** n'apparaît que quand l'élément **Configure SATA As** est sur [RAID].

---

## ALPE and ASP [Disabled]

Active ou désactive ALPE et ASP. Cet élément n'apparaît que si Configure SATA As est passé sur AHCI. Options de configuration: [Disabled] [Enabled]



**ALPE and ASP** et ses éléments de sous-menu n'apparaissent que quand l'élément **Configure SATA As** est sur [AHCI].

## IDE Detect Time Out [35]

Détermine la valeur "time out" pour la détection des périphériques ATA/ATAPI.

Options de configuration: [0] [5] [10] [15] [20] [25] [30] [35]

## 4.3.6 System Information

Ce menu vous donne un aperçu des spécifications générales du système. Le BIOS détecte automatiquement les éléments de ce menu.

```
BIOS SETUP UTILITY
Main
AMIBIOS
Version      : 0202
Build Date   : 04/15/05

Processor
Type         : Genuine Intel(R) CPU 3.20GHz
Speed        : 3200 MHz
Count        : 1

System Memory
Total        : 1024MB
Appropriated : 0MB
Available    : 1024MB

← Select Screen
↑↓ Select Item
+- Change Option
F1 General Help
F10 Save and Exit
ESC Exit

<C>Copyright 1985-2002, American Megatrends, Inc.
```

### AMI BIOS

Affiche les informations auto-détectées du BIOS.

### Processor

Affiche les spécifications auto-détectées du CPU.

### System Memory

Affiche la mémoire système auto-détectée.

## 4.4 Advanced menu

Les éléments du menu Advanced vous permettent de modifier les paramètres du CPU et d'autres composants système.



Prenez garde en changeant les paramètres du menu Advanced. Des valeurs incorrectes risquent d'entraîner un mauvais fonctionnement du système.

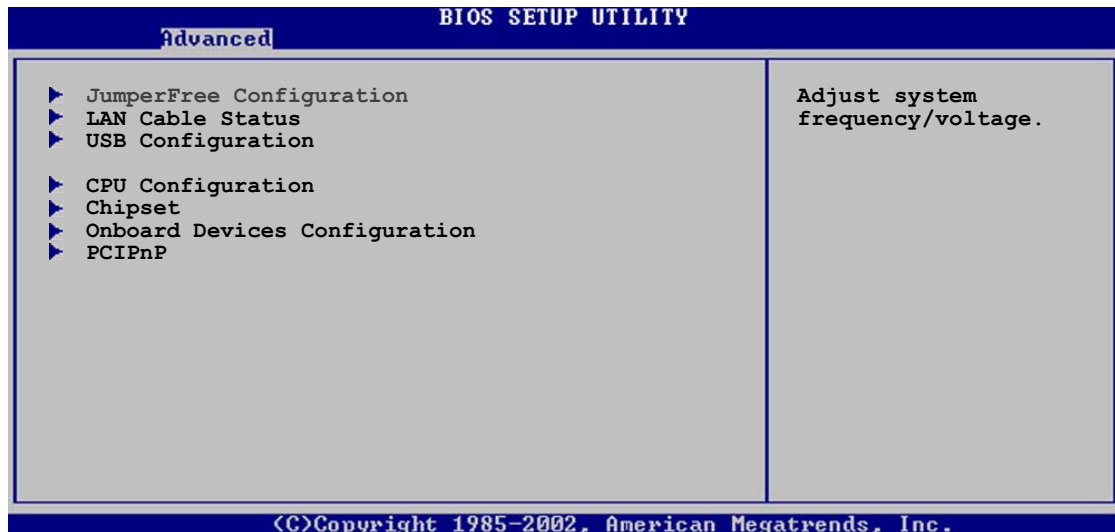

### 4.4.1 JumperFree Configuration

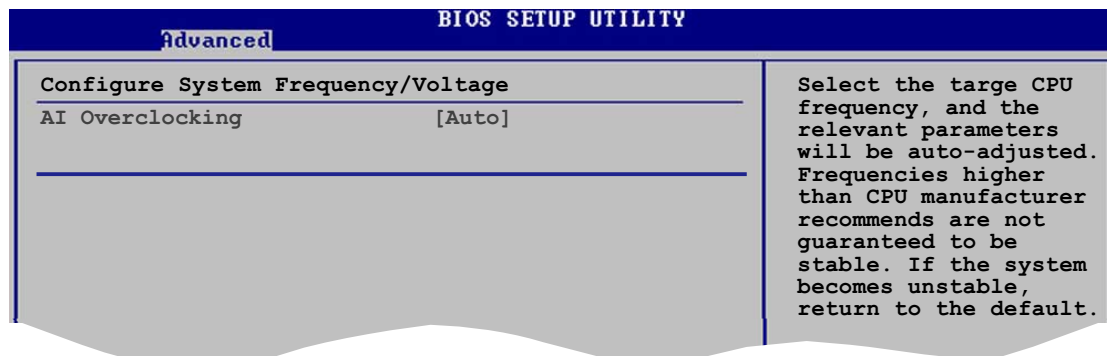

#### AI Overclocking [Auto]

Permet la sélection des options d'overclocking CPU pour parvenir à la fréquence interne désirée du CPU. Choisissez l'un des pré-réglages d'overclocking:

**Manual** - Vous permet de régler individuellement les paramètres d'overclocking.

**Auto** - Charge les paramètres optimaux pour le système.

**Extreme** - Charge les paramètres standards pour le système.

**Overclock Profile** - Charge des paramètres d'overclocking avec des paramètres optimaux pour la stabilité lors de l'overclocking.

**AI NOS** - 'ASUS AI Non-delay Overclocking System détecte automatiquement la charge système et booste automatiquement les performances pour plus d'aisance dans les tâches les plus exigeantes.



L'élément suivant n'apparaît que si **AI Overclocking** est passé sur [Manual].

## CPU Frequency [XXX]

Indique la fréquence envoyée par le générateur d'horloge au bus système et au bus PCI. La valeur de cet élément est auto-détectée par le BIOS. Utilisez les touches <+> et <-> pour modifier la fréquence du CPU. Vous pouvez également taper la valeur de fréquence du CPU désirée. Les valeurs vont de 100 à 450. Reportez-vous au tableau suivant pour le bon réglage Front Side Bus et CPU External Frequency.

## Synchronisation fréquence externe FSB/CPU

Front Side Bus	Fréquence externe CPU
FSB 1066	266 MHz
FSB 800	200 MHz
FSB 533	133 MHz

## DRAM Frequency [Auto]

Vous permet de régler la fréquence d'opération de la DDR. Les options de configurations varient selon les paramètres du Front Side BUS. Reférez-vous au tableau suivant pour plus de détails.

## Options de fréquences de la DRAM disponible selon les paramètres FSB.

FSB	Options de Configuration							
	Auto	DDR2-400	DDR2-533	DDR2-600*	DDR2-667	DDR2-711*	DDR2-800*	DDR2-889*
FSB 1066	•	•	•		•	•		•
FSB 800	•	•	•	•	•		•	
FSB 533	•	•	•					

\* Fourni pour les besoins d'overclocking uniquement .



Choisir une fréquence DRAM très élevée risque de rendre le système instable ! Si cela se produisait, revenez aux paramètres par défaut.

## PCI Express Frequency [Auto]

Règle la fréquence PCI Express. Par défaut cet élément est réglé sur [Auto]. Options de configuration: [Auto] [90]...[150]

## PCI Clock Synchronization Mode [Auto]

Vous permet de synchroniser les fréquences PCI avec celles du PCI Express ou du CPU. Options de configuration: [To CPU] [33.33MHz] [Auto]





---

L'élément suivant n'apparaît que si **AI Overclocking** est passé sur [Manual] ou [AI NOS].

---

## Memory Voltage [Auto]

Vous permet de choisir la fréquence de référence DDR2.

Options de configuration: [Auto] [1.80V] [1.90V] [1.95V] [2.00V] [2.10V] [2.15V] [2.20V] [2.30V]



---

Reportez-vous à la documentation de votre DDR2 avant d'en modifier le voltage. Une tension trop élevée risquerait d'endommager le(s) module(s) de mémoire !

---

## CPU VCore Voltage [Auto]

Permet la sélection du voltage VCore. Options de configuration: [[Auto] [1.7000V] [1.6875V] [1.6750V] [1.6625V] [1.6500V] [1.6375V] [1.6250V] [1.6125V] [1.6000V] [1.5875V] [1.5750V] [1.5625V] [1.5500V] [1.5375V] [1.5250V] [1.5125V] [1.5000V] [1.4875V] [1.4750V] [1.4625V] [1.4500V] [1.4375V] [1.4250V] [1.4125V] [1.4000V] [1.3875V] [1.3750V] [1.3625V] [1.3500V] [1.3375V] [1.3250V] [1.3125V] [1.3000V]



---

Reférez-vous à la documentation du CPU avant de paramétrez le voltage Vcore du CPU. Paramétrer un haut voltage Vcore peut endommager le CPU.

---

## FSB Termination Voltage [Auto]

Permet la sélection du voltage de terminaison du bus frontal.

Options de configuration: [Auto] [1.20V] [1.30V] [1.40V] [1.50V]

## MCH Chipset Voltage [Auto]

Permet la sélection de la tension d'alimentation du MCH (memory controller hub).

Options de configuration: [Auto] [1.50V] [1.55V] [1.60V] [1.65V]

## ICH Chipset Voltage [Auto]

Permet la sélection de la tension d'alimentation du ICH (I/O controller hub).

Options de configuration: [Auto] [1.05V] [1.20V]



---

Le réglage sur une tension d'alimentation VCore du CPU élevée peut endommager le CPU ou provoquer l'instabilité du système. Si cela se produisait, revenez aux paramètres par défaut.

---



---

L'élément suivant n'apparaît que quand **AI Overclocking** est sur [Overclock Profile].

---

### **Overclock Options [Overclock 5%]**

Vous permet d'overclocker la vitesse du CPU via les présélections disponibles.

Options de configuration: [Overclock 5%] [Overclock 10%] [Overclock 15%] [Overclock 20%] [Overclock 30%] [FSB888/DDR2-667] [FSB960/DDR2-800] [FSB1280/DDR2-800] [FSB1333/DDR2-667] [FSB1333/DDR2-834]



---

L'élément suivant n'apparaît que si AI Overclocking est passé sur [AI NOS].

---

### **N.O.S. Mode [Auto]**

Définit le mode Non-Delay Overclocking System. Le configurer sur [Auto] permet de charger les paramètres de sensibilité et d'overclocking optimums. Options de configuration: [Auto] [Manual]



---

L'élément suivant n'apparaît que si l'élément **N.O.S. Mode** est passé sur [Manual].

---

### **Sensitivity [Sensitive]**

Définit la sensibilité du mode Non-Delay Overclocking System. Sélectionnez l'une des options de configuration suivantes:

**Normal** – active l'overclocking à un seuil compris entre des charges CPU légères et élevées.

**Sensitive** – active l'overclocking à partir d'une charge CPU légère.

**Less Sensitive** – active l'overclocking à partir d'une charge CPU élevée.

### **Target Frequency [Overclock 3%]**

Permet de définir la fréquence cible.

Options de Configuration: [Overclock 3%] [Overclock 5%] [Overclock 7%] [Overclock 10%] [Overclock 15%] [Overclock 20%] [Overclock 30%]

## 4.4.2 LAN Cable Status

Ce menu affiche le statut du câble Local Area Network (LAN) connecté au port LAN (RJ-45).

Advanced			BIOS SETUP UTILITY
POST Check LAN Cable		[Disabled]	Check LAN cable during POST.
LAN Cable Status			
Pair	Status	Length	
1-2	Normal	N/A	
3-6	Normal	N/A	
4-5	Normal	N/A	
7-8	Normal	N/A	

<<Copyright 1985-2002, American Megatrends, Inc.

### POST Check LAN Cable [Disabled]

Active ou désactive la vérification du câble LAN lors du Power-On Self-Test (POST). Si actif, le menu rapporte les défaillances de câbles et affiche la distance à laquelle la défaillance est détectée. Options de configuration: [Disabled] [Enabled]

## 4.4.3 USB Configuration

Les éléments de ce menu vous permettent de modifier les fonctions liées à l'USB. Choisissez un élément puis pressez <Entrée> pour afficher les options de configuration.

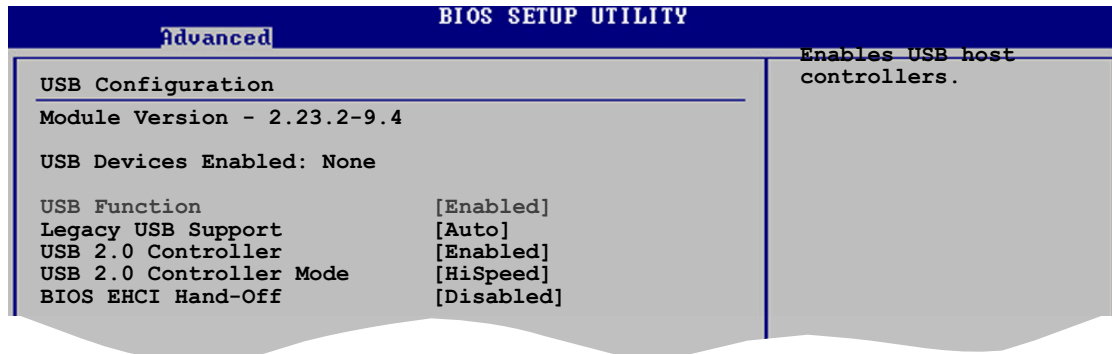

Les éléments Module Version et USB Devices Enabled affichent les valeurs auto-détectées. Si aucun périphérique USB n'est détecté, l'élément affiche None.

### USB Function [Enabled]

Vous permet d'activer ou de désactiver la fonction USB.

Options de configuration: [Disabled] [Enabled]

### Legacy USB Support [Auto]

Vous permet d'activer ou de désactiver le support des périphériques USB pour les OS legacy. Passer sur [Auto] permet au système de détecter la présence de périphériques USB au démarrage. Si détecté, le mode contrôleur USB legacy est activé. Si aucun périphérique USB n'est détecté, le support USB legacy est désactivé.

Options de configuration: [Disabled] [Enabled] [Auto]

### USB 2.0 Controller [Enabled]

Vous permet d'activer ou de désactiver le contrôleur USB 2.0.

Options de configuration: [Disabled] [Enabled]

### USB 2.0 Controller Mode [HiSpeed]

Vous permet de configurer le contrôleur USB 2.0 en mode HiSpeed (480 Mbps) ou Full Speed (12 Mbps). Options de configuration: [HiSpeed] [FullSpeed]

### BIOS EHCI Hand-Off [Disabled]

Permet d'activer le support des systèmes d'exploitation sans fonction EHCI hand-off. Options de configuration: [Enabled] [Disabled]

## 4.4.4 CPU Configuration

Les éléments de ce menu affichent les informations liées au CPU que le BIOS détecte automatiquement.

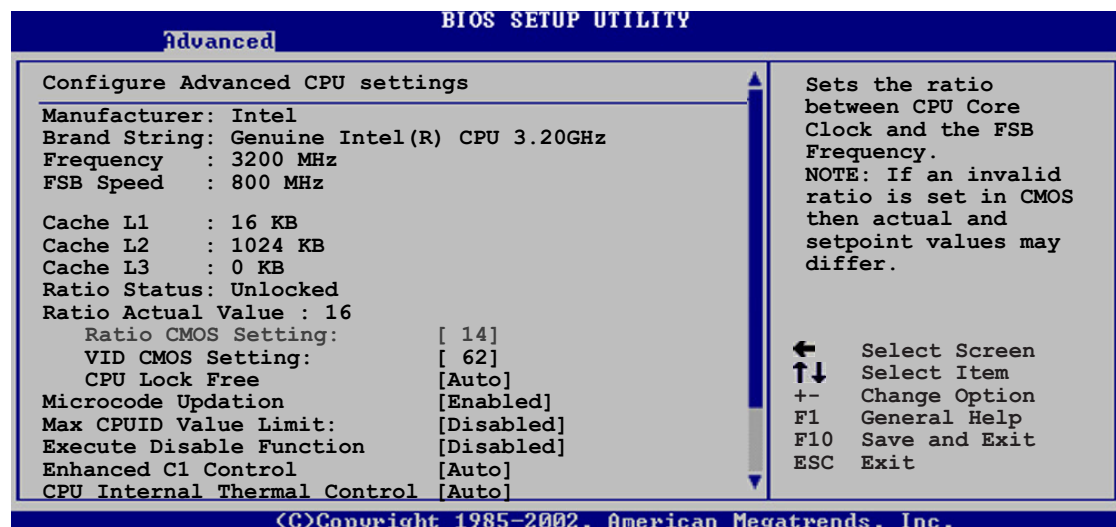

### Ratio CMOS Setting [ 8]

Règle le ratio entre la fréquence CPU Core Clock et le Front Side Bus. La valeur par défaut de cet élément est auto-détectée par le BIOS. Utilisez les touches <+> ou <-> pour modifier les valeurs.

Options de configuration: [ 8]...[28]



Vous pouvez seulement ajuster le **Ratio CMOS** et le paramètre **VID CMOS** si vous avez installé un CPU débloqué. Reportez-vous à la documentation du CPU pour plus de détails.

### VID CMOS Setting [ 45]

Vous permet de régler le paramètre VID CMOS auquel le processeur doit tourner. La valeur par défaut est auto-détectée par le BIOS. Utilisez les touches <+> ou <-> pour modifier les valeurs.



Les éléments suivants apparaissent uniquement lorsque vous installez un CPU supportant la fonction "lock free". Seuls certains des derniers CPU supportent cette fonction.

### CPU Lock Free [Auto]

Permet de régler le multiplicateur CPU sur 14x. Régler cet élément sur [Auto] permet à la carte mère de réduire automatiquement la valeur du multiplicateur CPU pour une plus grande flexibilité lors de l'augmentation de la FSB externe. Configuration options: [Auto] [Disabled] [Enabled]

### Microcode Updation [Enabled]

Active ou désactive la fonction de mise à jour du microcode.

Options de configuration: [Disabled] [Enabled]

## Max CPUID Value Limit [Disabled]

Régler cet élément sur [Enabled] permet aux OS legacy de booter même sans support de CPUs avec fonctions CPUID étendues.

Options de configuration: [Disabled] [Enabled]

## Execute Disable Function [Disabled]

Active ou désactive la technologie “no execution on page protection”.

Quant activé, le système force la fonction de drapeau XD à toujours retourner à zéro. Options de configuration: [Disabled] [Enabled]



---

Seuls quelques CPU supportent cette fonction.

---

## Enhanced C1 Control [Auto]

Sur [Auto], le BIOS vérifiera automatiquement la capacité du CPU à activer le support C1E. En mode C1E, la consommation du CPU est plus faible lorsqu'il est inactif. Options de configuration: [Auto] [Disabled]

## CPU Internal Thermal Control [Auto]

Vous permet de désactiver ou de régler sur auto la fonction CPU Internal Thermal Control. Options de configuration: [Disabled] [Auto]

***Faites défiler l'écran vers le bas pour afficher les éléments suivants.***

## Hyper-Threading Technology [Enabled]

Vous permet d'activer ou de désactiver la technologie Hyper-Threading. Veuillez vous référer à l'Appendice pour plus d'informations sur la technologie Hyper-Threading.

Options de configuration: [Disabled] [Enabled]



---

L'élément suivant apparaît uniquement lorsque vous installez un CPU Intel® Pentium® 4 CPU compatible avec la technologie Enhanced Intel SpeedStep® (EIST).

---

## Intel(R) SpeedStep Technology [Automatic]

Vous permet d'utiliser la Technologie Enhanced Intel SpeedStep®. Lorsqu'il est réglé sur [Automatic], vous pouvez régler les paramètres d'alimentation du système pour utiliser la fonction EIST.

Réglez cet élément sur [Maximum] ou [Disabled] Si vous ne voulez pas utiliser l'EIST.

Options de Configuration: [Maximum] [Minimum] [Automatic] [Disabled]



- Veuillez vous référer à l'appendice pour les détails sur la façon d'utiliser la fonction EIST.
  - La carte mère est livrée avec un fichier BIOS qui supporte l'EIST.
  - Lorsque **AI Quiet** est **activé**, cet élément passe automatiquement sur [Automatic] et devient non-configurable. Voir page 4-36.
-

## 4.4.5 Chipset

Le menu chipset vous permet de modifier les paramètres avancés du chipset. Choisissez un élément et pressez <Entrée> pour afficher le sous-menu.

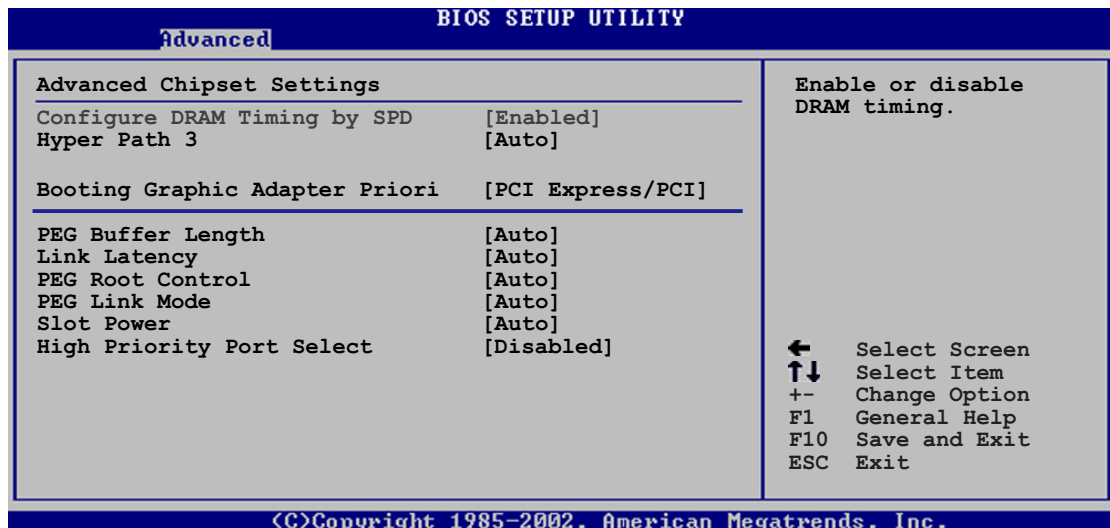

### Advanced Chipset Settings

#### Configure DRAM Timing by SPD [Enabled]

Lorsque cet élément est activé, les paramètres de timing de DRAM sont réglés en fonction du SPD de la DRAM (Serial Presence Detect). Désactivé, vous pouvez régler les paramètres de timings DRAM à la main via les sous-éléments. Les sous-éléments suivants apparaissent lorsque cet élément est passé sur Disabled. Options de configuration: [Disabled] [Enabled]

##### DRAM CAS# Latency [5 Clocks]

Contrôle la latence entre la commande de lecture SDRAM et le temps auquel la donnée devient effectivement disponible.

Options de configuration: [6 Clocks] [5 Clocks] [4 Clocks] [3 Clocks]

##### DRAM RAS# Precharge [4 Clocks]

Contrôle les périodes d'inactivité après avoir envoyé une commande precharge à la DDR SDRAM. Options de configuration: [2 Clocks] [3 Clocks] [4 Clocks] [5 Clocks] [6 Clocks]

##### DRAM RAS# to CAS# Delay [4 Clocks]

Contrôle la latence entre la commande active de la DDR SDRAM et la commande lecture/écriture. Options de configuration: [2 Clocks] [3 Clocks] [4 Clocks] [5 Clocks] [6 Clocks]

##### DRAM RAS# Activate to Precharge [15 Clocks]

Règle le timing RAS Activate to Precharge timing.

Options de configuration: [4 Clocks] [5 Clocks] ~ [18 Clocks]

##### DRAM Write Recovery Time [4 Clocks]

Règle le paramètre DRAM Write Recover Time. Options de configuration: [2 Clocks] [3 Clocks] [4 Clocks] [5 Clocks] [6 Clocks]

### **Hyper Path 3 [Auto]**

Permet d'activer ou de désactiver la fonction ASUS Hyper Path 3.  
Options de configuration: [Disabled] [Enabled] [Auto]

### **Booting Graphic Adapter Priority [PCI Express/PCI]**

Permet la sélection du contrôleur graphique à utiliser en périphérique de boot primaire. Options de configurations: [PCI Express/PCI] [PCI/PCI Express]

### **PEG Buffer Length [Auto]**

Règle le paramètre PCI Express Graphics card buffer length.  
Options de configuration: [Auto] [Long] [Short]

### **Link Latency [Auto]**

Règle la latence du lien. Options de configuration: [Auto] [Slow] [Normal]

### **PEG Root Control [Auto]**

Permet d'activer, de désactiver ou de régler sur automatique le contrôle racine des cartes graphiques PCI Express.  
Options de configuration: [Auto] [Disabled] [Enabled]

### **PEG Link Mode [Auto]**

Règle le mode PCI Express Graphics link. Régler cet élément sur [Auto] permet à la carte mère de régler automatiquement le mode du lien graphique PCI Express à la bonne fréquence en se basant sur la configuration système. Quatre réglages supplémentaires sont disponibles pour overclocker le PEG link Mode. Options de configuration: [Auto] [Slow] [Normal] [Fast] [Faster]

### **Slot Power [Auto]**

Règle les paramètres d'alimentation du slot.  
Options de configuration: [Auto] [Light] [Normal] [Heavy] [Heavier]

### **High Priority Port Select [Disabled]**

Désactive ou règle le port prioritaire en fonction du port PCI Express ICHT.  
Configuration options: [Disabled] [PCI Express Port 5] [PCI Express Port 6]



## 4.4.6 Onboard Devices Configuration (Configuration des périphériques embarqués)

Advanced		BIOS SETUP UTILITY
Configure Win627EHF Super IO Chipset		Enable or disable High Definition Audio Controller.
HD Audio Controller	[Enabled]	
Front Panel Support Type	[HD Audio]	
Onboard PCIEX GbE LAN	[Enabled]	
LAN Option ROM	[Disabled]	
ITE8211F Controller	[IDE Mode]	
Detecting Device Time	[Quick Mode]	
Serial Port1 Address	[3F8/IRQ4]	
Parallel Port Address	[378]	
Parallel Port Mode	[ECP]	
ECP Mode DMA Channel	[DMA3]	
Parallel Port IRQ	[IRQ7]	
Onboard Game/MIDI Port	[Disabled]	

(C)Copyright 1985-2002, American Megatrends, Inc.

### HD Audio Controller [Enabled]

Permet d'activer ou de désactiver le CODEC audio haute définition.  
Options de configuration: [Enabled] [Disabled]

### Front Panel Support Type [HD Audio]

Vous permet de régler le mode du connecteur audio en façade sur legacy AC'97 ou high-définition audio en fonction du standard audio que le module audio de façade peut supporter. Options de configuration: [AC97] [HD Audio]

### OnBoard PCIEX GbE LAN [Enabled]

Vous permet d'activer ou de désactiver le contrôleur PCI Express Gigabit LAN. Options de configuration: [Disabled] [Enabled]



Le contrôleur Gigabit LAN ne supporte pas la fonction S5 Wake-On-LAN sous DOS ou Windows® ME.

### LAN Option ROM [Disabled]

Vous permet d'activer ou de désactiver l'option ROM du contrôleur LAN. Cet élément n'apparaît que lorsque l'élément **Onboard PCIEX GbE LAN** est passé sur Enabled. Options de configuration: [Disabled] [Enabled]

### ITE8211F Controller [IDE Mode]

Vous permet d'activer ou de désactiver le contrôleur ITE® 8211F IDE intégré. Options de configuration: [Disabled] [IDE Mode]

### Detecting Device Time [Quick Mode]

Règle le nombre de détection de périphériques connectés par le contrôleur ITE8211F IDE RAID. Cet élément n'apparaît que lorsque le **contrôleur ITE8211F** est passé en mode IDE.

Options de configuration: [Standard Mode] [Quick Mode]

### **Serial Port1 Address [3F8/IRQ4]**

Vous permet de choisir l'adresse du Serial Port1.

Options de configuration: [Disabled] [3F8/IRQ4] [3E8/IRQ4] [2E8/IRQ3]

### **Parallel Port Address [378]**

Vous permet de choisir l'adresse du port parallèle.

Options de configuration: [Disabled] [378] [278] [3BC]

### **Parallel Port Mode [ECP]**

Vous permet de choisir le mode du port parallèle.

Options de configuration: [Normal] [Bi-directional] [EPP] [ECP]

### **ECP Mode DMA Channel [DMA3]**

N'apparaît que quand Parallel Port Mode est passé sur [ECP]. Cet élément vous permet de régler le Parallel Port ECP DMA.

Options de configuration: [DMA0] [DMA1] [DMA3]

### Parallel Port IRQ [IRQ7]

Options de configuration: [IRQ5] [IRQ7]

### **Onboard Game/MIDI Port [Disabled]**

Vous permet de sélectionner l'adresse du port Jeu ou de désactiver ce port. Options de configuration: [Disabled] [200/300] [200/330] [208/300] [208/330]

## 4.4.7 PCI PnP

L'élément PCI PnP vous permet de changer les paramètres avancés des périphériques PCI/PnP. Le menu inclus le réglage des ressources IRQ et DMA pour chaque périphérique PCI/PnP ou ISA legacy, et de régler la taille du bloc mémoire pour les périphériques ISA legacy.



Prenez garde en changeant les paramètres des menus PCI PnP. De mauvaises valeurs risquent d'entraîner des dysfonctionnements systèmes.

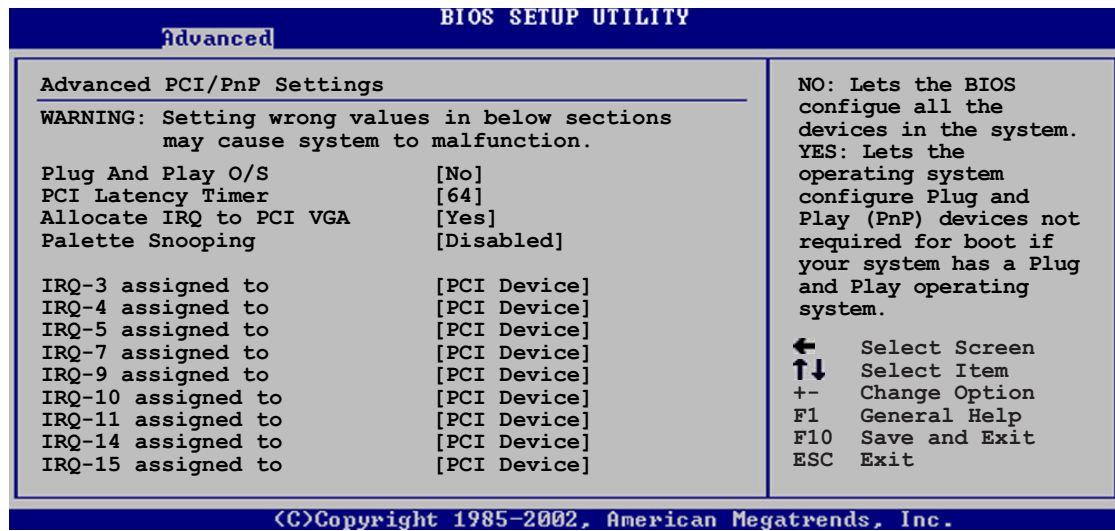

### Plug And Play O/S [No]

Sur [No], le BIOS configure tous les périphériques du système. Sur [Yes] et si vous installez un OS Plug and Play, le système d'exploitation configure les périphériques Plug and Play non requis par le boot. Options de configuration: [No] [Yes]

### PCI Latency Timer [64]

Vous permet de sélectionner la valeur en unités des fréquences PCI des périphériques PCI pour l'élément PCI latency timer. Options de configuration: [32] [64] [96] [128] [160] [192] [224] [248]

### Allocate IRQ to PCI VGA [Yes]

Sur [Yes], le BIOS assigne un IRQ à la carte VGA PCI si la carte nécessite un IRQ. Sur [No], le BIOS n'assigne pas d'IRQ à la carte VGA PCI même si nécessaire. Options de configuration: [No] [Yes]

### Palette Snooping [Disabled]

Sur [Enabled], la fonction de palette snooping informe les périphériques PCI qu'un périphérique graphique ISA est installé dans le système afin que ce dernier puisse fonctionner correctement. Options de configuration: [Disabled] [Enabled]

### **IRQ-xx assigned to [PCI Device]**

Réglé sur [PCI Device], l'IRQ spécifiée est libre pour l'usage de périphériques PCI/PnP. Une fois sur [Reserved], l'IRQ est réservé pour les périphériques ISA legacy. Options de configuration: [PCI Device] [Reserved]

## 4.5 Power menu (menu alimentation)

Les éléments du menu Power vous permettent de changer les paramètres de l'ACPI et Advanced Power Management (APM). Choisissez un élément puis pressez <Entrée> pour afficher les options de configuration.

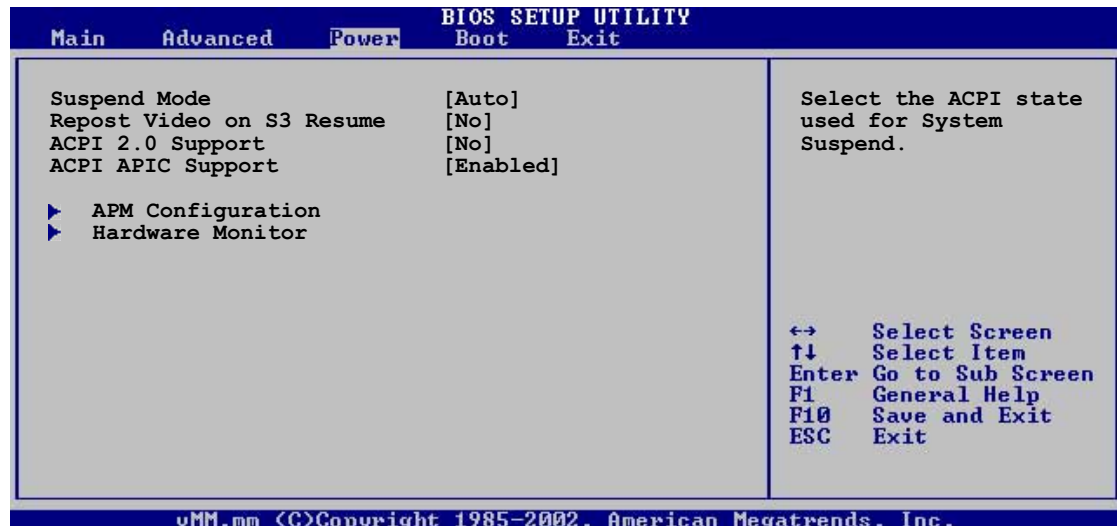

### 4.5.1 Suspend Mode [Auto]

Vous permet de sélectionner l'état de l'Advanced Configuration and Power Interface (ACPI) à utiliser.

Options de configuration: [S1 (POS) Only] [S3 Only] [Auto]

### 4.5.2 Repost Video on S3 Resume [No]

Sert à invoquer le VGA BIOS POST à la reprise S3/STR.

Options de configuration: [Yes] [No]

### 4.5.3 ACPI 2.0 Support [No]

Vous permet d'ajouter plus de tables pour les spécifications Advanced Configuration and Power Interface (ACPI) 2.0.

Options de configuration: [No] [Yes]

### 4.5.4 ACPI APIC Support [Enabled]

Vous permet d'activer ou de désactiver le support de l'Advanced Configuration et Power Interface (ACPI) dans l'Application-Specific Integrated Circuit (ASIC). Options de configuration: [Disabled] [Enabled]

## 4.5.5 APM Configuration

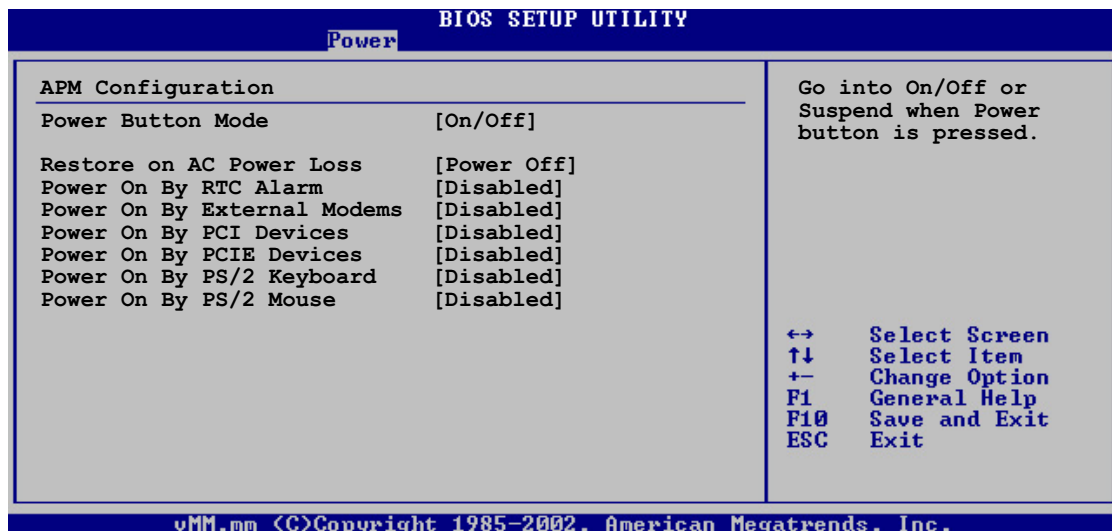

### Power Button Mode [On/Off]

Permet au système de passer en mode On/Off ou en veille lorsque le bouton “power” est pressé. Options de configuration: [On/Off] [Suspend]

### Restore on AC Power Loss [Power Off]

Réglé sur Power Off, le système passera en mode “off” après une perte de courant alternatif. Sur Power On, le système passe sur “on” après une perte de courant alternatif. Sur Last State, le système passera soit en mode “off” soit en mode “on” , en fonction du dernier état avant la perte de courant alternatif.

Options de configuration: [Power Off] [Power On] [Last State]

### Power On By RTC Alarm [Disabled]

Vous permet d’activer ou de désactiver le RTC pour générer un évènement de réveil. Options de configuration: [Disabled] [Enabled]



Les éléments suivants apparaissent lorsque l’élément **Power On By RTC Alarm** est défini sur Enabled.

#### RTC Alarm Date

Pour régler la date de l’alarme, sélectionnez cet élément, puis appuyez sur <+> or <-> pour effectuer une sélection.

Options de configuration: [Everyday] [1] [2] [3]... ~ [31]

#### RTC Alarm Hour

Pour régler l’heure de l’alarme, sélectionnez cet élément, puis appuyez sur <+> or <-> pour effectuer une sélection.

Options de configuration:[00] [1]... ~ [23]

### RTC Alarm Minute

Pour régler les minutes de l'alarme, sélectionnez cet élément, puis appuyez sur <+> or <-> pour effectuer une sélection.

Options de configuration: [00] [1]... ~ [59]

### RTC Alarm Second

Pour régler les secondes de l'alarme, sélectionnez cet élément, puis appuyez sur <+> or <-> pour effectuer une sélection.

Options de configuration:[00] [1]... ~ [59]

## **Power On By External Modems [Disabled]**

Ceci permet un réglage sur [Enabled] ou [Disabled] pour allumer l'ordinateur lorsque le modem externe reçoit un appel lorsque l'ordinateur est en mode "Soft-off". Options de configuration: [Disabled] [Enabled]



---

L'ordinateur ne peut pas recevoir ou transmettre des données tant que l'ordinateur et les applications ne sont pas pleinement fonctionnels. Ainsi, une connexion ne peut pas être réalisée au premier essai. Eteindre puis rallumer un modem externe lorsque l'ordinateur est éteint lance une procédure d'initialisation qui allume le système.

---

## **Power On By PCI Devices [Disabled]**

Réglé sur [Enabled], ce paramètre vous permet d'allumer le système via une carte PCI LAN ou une carte modem. Cette fonction nécessite une alimentation ATX délivrant au moins 1A sur le +5VSB.

Options de configuration: [Disabled] [Enabled]

## **Power On By PCIE Devices [Disabled]**

Lorsqu'il est réglé sur [Activé], ce paramètre vous permet d'allumer le système par l'intermédiaire d'un périphérique Réseau LAN PCI Express. Cette fonction nécessite une source d'alimentation ATX disposant au minimum d'un ampère (1A) sur le conducteur +5VSB.

Options de Configuration: [Disabled] [Enabled]

## **Power On By PS/2 Keyboard [Disabled]**

Vous permet d'utiliser des touches spécifiques du clavier pour allumer le système. Cette fonction nécessite une alimentation ATX délivrant au moins 1A sur le +5VSB. Options de configuration: [Disabled] [Space Bar] [Ctrl-Esc] [Power Key]

## **Power On By PS/2 Mouse [Disabled]**

Réglé sur [Enabled], ce paramètre vous permet d'utiliser la souris PS/2 pour allumer le système. Cette fonction nécessite une alimentation ATX délivrant au moins 1A sur le +5VSB.

Options de configuration: [Disabled] [Enabled]

## 4.5.6 Hardware Monitor (Surveillance matérielle)

BIOS SETUP UTILITY	
Power	
<b>Hardware Monitor</b>	
AI Quiet	[Disabled]
CPU Q-Fan Control	[Disabled]
CPU Temperature	[32.5°C/90.5°F]
MB Temperature	[36.0°C/96.5°F]
CPU Fan Speed (RPM)	[3813RPM]
Chassis Fan1 Speed (RPM)	[N/A]
Chassis Fan2 Speed (RPM)	[N/A]
Power Fan Speed (RPM)	[N/A]
VCORE Voltage	[ 1.320V]
3.3V Voltage	[ 3.345V]
5V Voltage	[ 5.094V]
12V Voltage	[11.880V]
	←→ Select Screen
	↑↓ Select Item
	+− Change Option
	F1 General Help
	F10 Save and Exit
	ESC Exit

vMM.mm (C)Copyright 1985-2002, American Megatrends, Inc.

### AI Quiet [Disabled]

Vous permet d'activer ou de désactiver la fonction AI Quiet.

Options de configuration: [Enabled] [Disabled].



#### 1. Lorsque **AI Quiet** est **activé**:

- L'élément **Enable C1 Control** est automatiquement réglé sur [Auto] et devient non-configurable. Voir pages 4-26.
- L'élément **Intel(R) SpeedStep Technology** est automatiquement réglé sur [Automatic] et devient non-configurable. Voir pages 4-26.
- Les options **CPU Q-Fan Control** et **CPU Fan Profile Mode** n'apparaissent pas. Voir la description de l'élément plus bas.

#### 2. Lorsque **AI Quiet** est **désactivé**:

- L'élément **CPU Q-Fan Control** apparaît avec le paramètre par défaut [Disabled].
- L'élément **CPU Q-Fan Control** est activé, l'élément **CPU Fan Profile Mode** apparaît avec le paramètre par défaut [Optimal].

### CPU Q-Fan Control [Disabled]

Vous permet d'activer ou de désactiver la fonction ASUS Q-Fan qui peut modifier la vitesse du ventilateur pour une opération système plus efficace. Options de configuration: [Disabled] [Enabled]



Les éléments **CPU Q-Fan Mode** et **CPU FAN PROFILE MODE** apparaissent lorsque vous activez la fonction **CPU Q-Fan Control**.



### CPU Fan Profile Mode [Optimal]

Vous permet de paramétrer le niveau de performance le plus approprié au ventilateur CPU. Lorsque réglé sur [Optimal], la vitesse du ventilateur CPU s'ajuste automatiquement selon la température du CPU. Réglez cet élément sur [Silent Mode] pour un fonctionnement silencieux ou sur [Performance Mode] pour atteindre la vitesse maximum du ventilateur CPU.

Options de configuration: [Optimal][Silent Mode] [Performance Mode]

### **CPU Temperature [xx.x°C/xx.x°F]**

### **MB Temperature [xx.x°C/xx.x°F]**

Le monitoring matériel embarqué détecte automatiquement et affiche les températures du CPU et de la carte mère. Choisissez Disabled si vous ne souhaitez pas afficher les températures détectées.

### **CPU Fan Speed [xxxxRPM] or [N/A]**

Le monitoring matériel embarqué détecte automatiquement les vitesses de rotation du ventilateur du CPU et les affiche en rotations per minute (RPM). Si le ventilateur n'est pas connecté à la carte mère la valeur affichée est N/A.

### **Chassis Fan1 Speed (RPM) [xxxxRPM] or [N/A]**

### **Chassis Fan2 Speed (RPM) [xxxxRPM] or [N/A]**

Le monitoring hardware embarqué détecte automatiquement et affiche la vitesse de rotation du ventilateur châssis et en affiche la vitesse en "rotations per minute" (RPM). Si le ventilateur n'est pas connecté au châssis, la valeur affichée est N/A.

### **Power Fan Speed (RPM) [xxxxRPM] or [N/A]**

Le monitoring hardware embarqué détecte automatiquement et affiche la vitesse de rotation du ventilateur d'alimentation en rotations per minute (RPM). Si le ventilateur n'est pas relié au connecteur, la valeur affichée est N/A.

### **VCORE Voltage, 3.3V Voltage, 5V Voltage, 12V Voltage**

Le monitoring hardware embarqué détecte automatiquement le voltage via les régulateurs de tension.

## 4.6 Boot menu (Menu de boot)

L'élément Boot menu vous permet de modifier les options de boot du système. Choisissez un élément et pressez <Entrée> pour afficher le sous-menu.

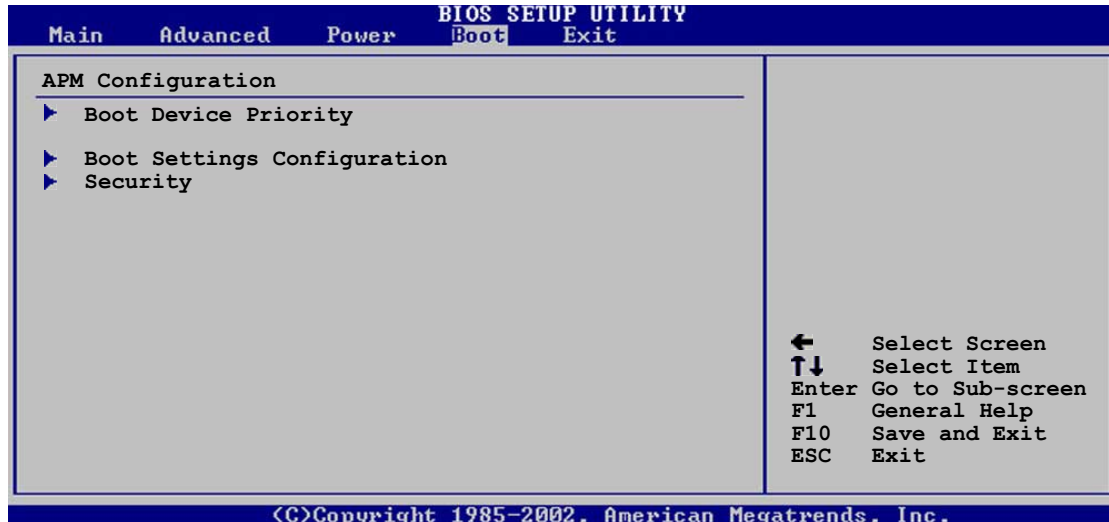

### 4.6.1 Boot Device Priority

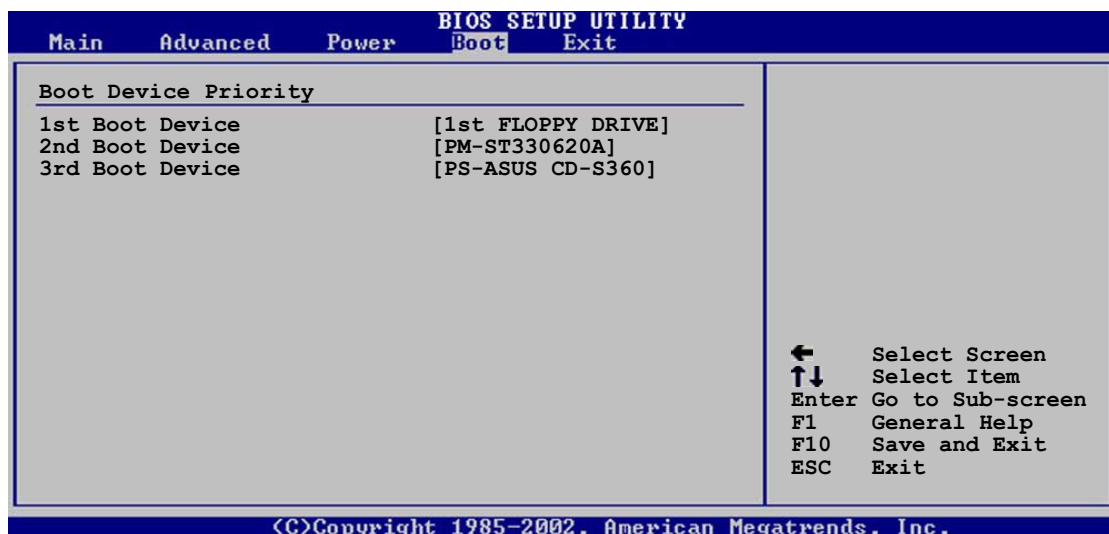

#### 1st ~ xxth Boot Device [1st Floppy Drive]

Ces éléments spécifient la priorité des périphériques de boot parmi les périphériques disponibles. Le nombre d'éléments apparaissant à l'écran dépend du nombre de périphériques installés dans le système.

Options de configuration: [xxxxx Drive] [Disabled]

## 4.6.2 Boot Settings Configuration

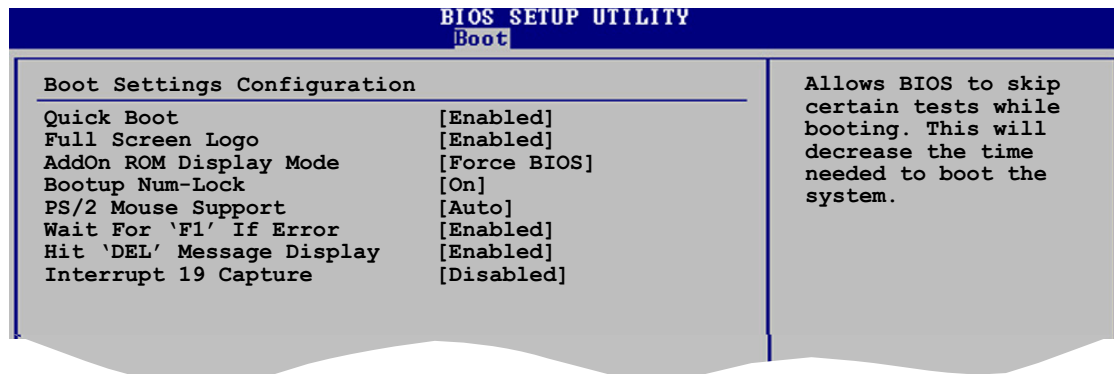

### Quick Boot [Enabled]

Activer cet élément permet au BIOS de sauter certains tests du power on self tests (POST) lors du démarrage pour diminuer la durée du démarrage. Sur [Disabled], le BIOS accomplira tous les tests du POST.

Options de configuration: [Disabled] [Enabled]

### Full Screen Logo [Enabled]

Ceci vous permet d'activer ou de désactiver la fonction d'affichage du logo plein écran. Options de configuration: [Disabled] [Enabled]



Passez cet élément sur [Enabled] pour utiliser la fonction ASUS MyLogo2™.

### Add On ROM Display Mode [Force BIOS]

Règle le mode d'affichage pour mode la ROM option.

Options de configuration: [Force BIOS] [Keep Current]

### Bootup Num-Lock [On]

Vous permet de choisir l'état du NumLock au démarrage.

Options de configuration: [Off] [On]

### PS/2 Mouse Support [Auto]

Vous permet d'activer ou de désactiver le support d'une souris PS/2.

Options de configuration: [Disabled] [Enabled] [Auto]

### Wait for 'F1' If Error [Enabled]

Pasé sur Enabled, le système attendra que la touche F1 soit pressés lorsque des erreurs surviennent. Options de configuration: [Disabled] [Enabled]

### Hit 'DEL' Message Display [Enabled]

Passé sur Enabled, le système affiche le message "Press DEL to run Setup" lors du POST. Options de configuration: [Disabled] [Enabled]

## Interrupt 19 Capture [Disabled]

Lorsque paramétré sur [Enabled], cette fonction permet à l'option ROMs de dérouter Interrupt 19. Options de configuration: [Disabled] [Enabled]

### 4.6.3 Security

Le menu Security vous permet de modifier les paramètres de sécurité du système. Sélectionnez un élément puis pressez <Entrée> pour afficher les options de configuration.

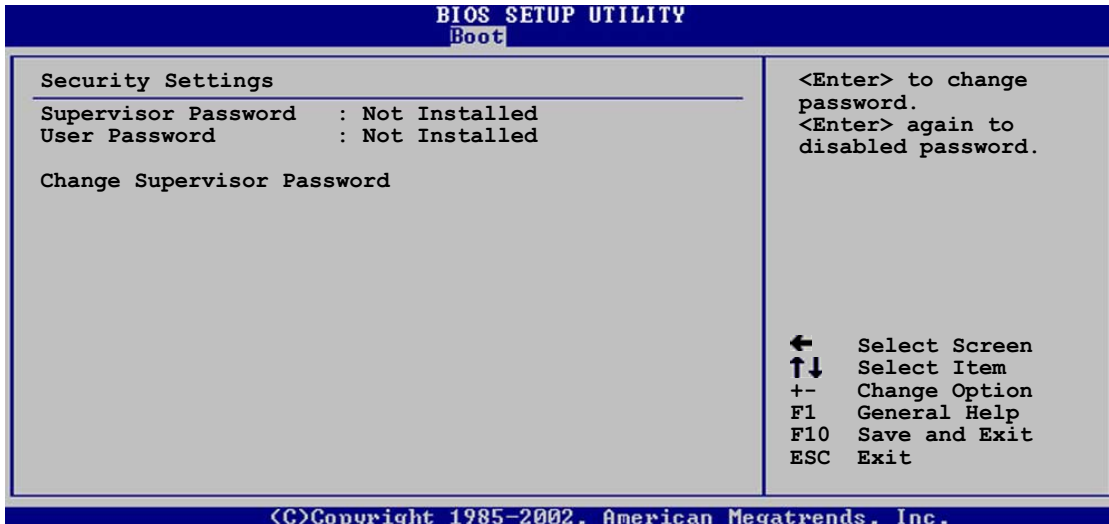

#### Change Supervisor Password

Sélectionnez cet élément pour définir ou modifier le mot de passe superviseur. L'élément Supervisor Password en haut de l'écran affiche **Not Installed** par défaut.

après avoir fixé un mot de passe, cet élément affiche **Installed**.

Pour définir un mot de passe superviseur:

1. Choisissez Change Supervisor Password et pressez <Entrée>.
2. Dans la boîte du mot de passe, tapez un mot de passe composé d'au moins six lettres ou nombres puis pressez <Entrée>.
3. Confirmez le mot de passe lorsque cela vous est demandé.

Le message "Password Installed" apparaît une fois le mot de passe correctement configuré.

Pour changer le mot de passe superviseur; suivez les mêmes étapes que lors de la définition du mot de passe.

Pour effacer le mot de passe superviseur, choisissez Change Supervisor Password puis pressez <Entrée>. Le message "Password Uninstalled" apparaît.



Si vous avez oublié votre mot de passe BIOS, vous pouvez l'effacer en effaçant la CMOS Real Time Clock (RTC) RAM. Voir section 2.6 pour plus d'informations concernant la procédure d'effacement de la RTC RAM.

Après avoir changé le mot de passe superviseur; les autres éléments apparaissent. Ils vous permettent de changer les autres paramètres de sécurité.

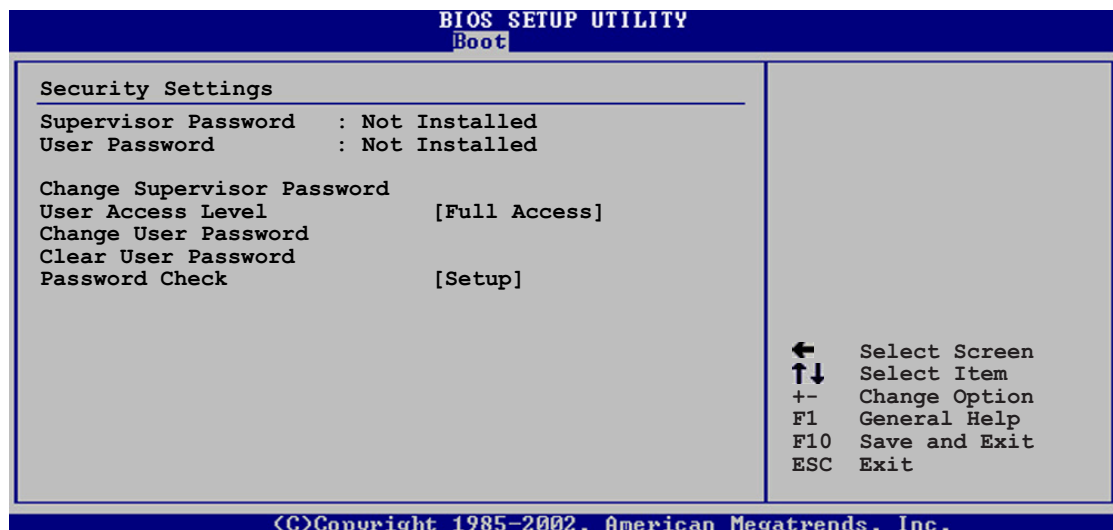

## User Access Level [Full Access]

Cet élément vous permet de sélectionner les restrictions pour les éléments du Setup. options de configuration: [No Access] [View Only] [Limited] [Full Access]

**No Access** empêche l'utilisateur d'accéder au Setup.

**View Only** permet l'accès, mais pas la modification des champs.

**Limited** permet la modification de certains champs comme la date et l'heure.

**Full Access** permet l'accès et la modification de tous les champs du Setup.

## Change User Password

Choisissez cet élément pour régler ou changer le mot de passe utilisateur. L'élément User Password en haut de l'écran affiche **Not Installed** par défaut. Après avoir choisi un mot de passe, il affichera **Installed**.

Pour fixer un mot de passe utilisateur:

1. Choisissez Change User Password et pressez <Entrée>.
2. Dans la boîte de mot de passe qui apparaît tapez un mot de passe composé d'au moins six lettres et/ou chiffres, puis pressez then press <Entrée>.
3. Confirmez le mot de passe lorsqu'on vous le demande.

Le message "Password Installed" apparaît une fois votre mot de passe réglé avec succès.

Pour modifier le mot de passe utilisateur; suivez ces mêmes étapes.

## **Clear User Password**

Choisissez cet élément pour effacer le mot de passe utilisateur.

## **Password Check [Setup]**

Réglé sur [Setup], le BIOS vérifiera le mot de passe utilisateur à chaque accès au Setup. Réglé sur [Always], le BIOS vérifiera le mot de passe pour l'accès au Setup et lors du boot.

Options de configuration: [Setup] [Always]

## 4.7 Exit menu (Menu Sortie)

Le menu Exit vous permet de charger les valeurs optimales ou par défaut des éléments du BIOS, ainsi que de sauvegarder ou de rejeter les modifications faites dans le BIOS.

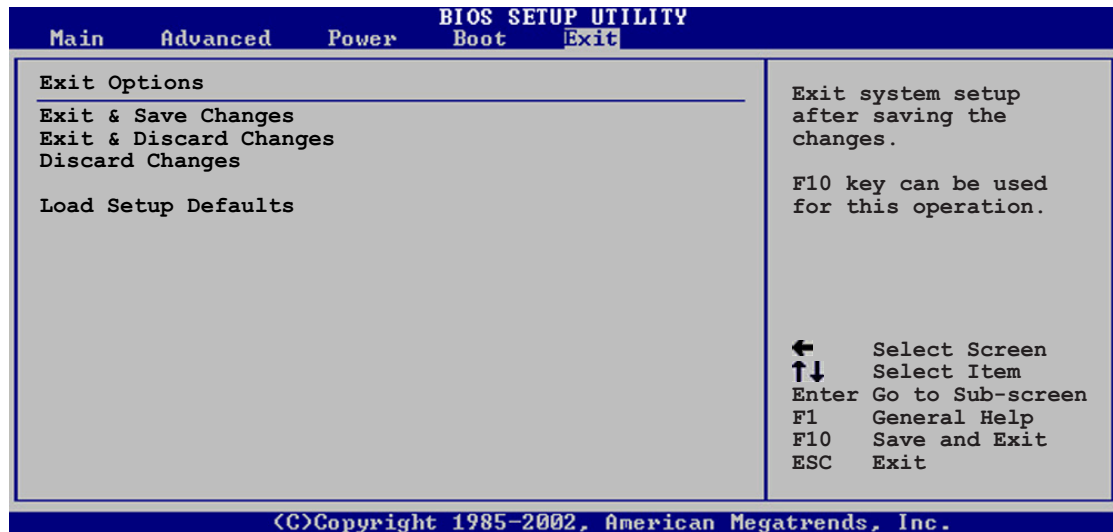

Presser <Esc> ne fait pas immédiatement quitter ce menu. Choisissez l'une des options de ce menu ou <F10> pour sortir.

### Exit & Save Changes

Une fois vos modifications effectuées, choisissez cette option du menu Exit pour vous assurer que les valeurs que vous avez choisi seront enregistrées dans la CMOS RAM. Une pile de sauvegarde alimente la CMOS RAM quand l'ordinateur est éteint. Lorsque vous choisissez cette option, une fenêtre de confirmation apparaît. Choisissez **O**k pour enregistrer les modifications et quitter.



Si vous essayez de quitter le programme sans sauvegarder vos réglages, le programme affichera un message vous demandant si vous souhaitez ou non sauvegarder vos réglages. Appuyez sur <Entrée> pour sauvegarder et quitter le programme.

### Exit & Discard Changes

Choisissez cette option si vous ne voulez pas enregistrer les modifications apportées au Setup. Si vous avez modifié les champs autres que System Date, System Time, et Password, le BIOS demande une confirmation avant de quitter.

### Discard Changes

Cette option vous permet de rejeter les sélections faites et de restaurer les valeurs précédentes. Après avoir choisi cette option, une confirmation apparaît. Choisissez **O**k pour charger les valeurs précédemment enregistrées.

## Load Setup Defaults

Cette option vous permet de charger les valeurs par défaut pour chaque paramètre des menus du Setup. Lorsque vous choisissez cette option ou si vous pressez <F5>, une fenêtre de confirmation apparaît. Choisissez **Ok** pour charger les valeurs par défaut. Choisissez **Exit & Save Changes** ou faites d'autres modifications avant de sauvegarder les valeurs dans la RAM non volatile.



Ce chapitre décrit le contenu du CD  
de support livré avec la carte mère.

# 5 Support logiciel

## Sommaire du chapitre

# 5

5.1	Installer un système d'exploitation .....	5-1
5.2	Informations sur le CD de support .....	5-1
5.3	Informations logicielles .....	5-9
5.4	Configurations RAID .....	5-17
5.5	Créer une disquette de pilotes RAID .....	5-29

## 5.1 Installer un système d'exploitation

Cette carte mère supporte Windows® 2000/2003 Server/XP. Installez toujours la dernière version des OS et les mises à jour correspondantes pour maximiser les caractéristiques de votre matériel.



- Les réglages de la carte mère et les options matérielles peuvent varier. Utilisez les procédures décrites ici en guise d'exemple. Reportez-vous à la documentation livrée avec votre OS pour des informations détaillées.
- Assurez-vous d'avoir bien installé Windows® 2000 Service Pack 4 ou Windows® XP Service Pack 1 ou ultérieur avant d'installer les pilotes pour une meilleure compatibilité et stabilité.

## 5.2 Informations sur le CD de support

Le CD de support livré avec la carte mère contient les pilotes, les applications logicielles, et les utilitaires que vous pouvez installer pour tirer partie de toutes les fonctions de la carte mère.



Le contenu du CD de support peut être modifié à tout moment sans préavis. Visitez le site web ASUS ([www.asus.com](http://www.asus.com)) pour des informations mises à jour.

### 5.2.1 Lancer le CD de support

Placez le CD de support dans votre lecteur de CD-ROM. Le CD affiche automatiquement le menu **Drivers** si l'auto-run est activé sur votre ordinateur.

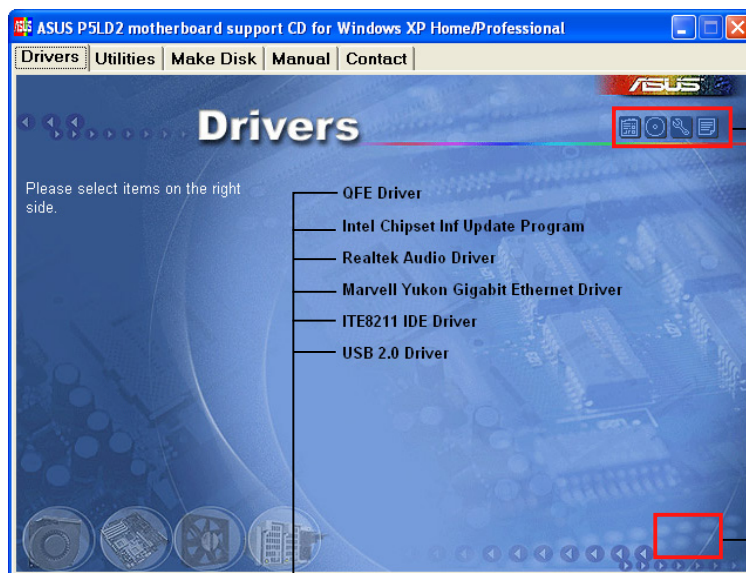

Cliquez sur une icône pour afficher les informations liées au CD de support ou à la carte mère

Cliquez pour voir et installer des pilotes additionnels

Cliquez sur un élément pour l'installer



Si l'**Auto-run** n'est pas activé sur votre ordinateur, parcourez le contenu du CD de support pour localiser le fichier **ASSETUP.EXE** dans le répertoire BIN. Double-cliquez sur **ASSETUP.EXE** pour lancer le CD.

## 5.2.2 Menu Drivers

Le menu drivers affiche les pilotes de périphériques disponibles si le système détecte des périphériques installés. Installez les pilotes nécessaires pour activer les périphériques et composants.



---

L'écran d'affichage et les options de pilotes varient selon la version du système d'exploitation utilisé.

---

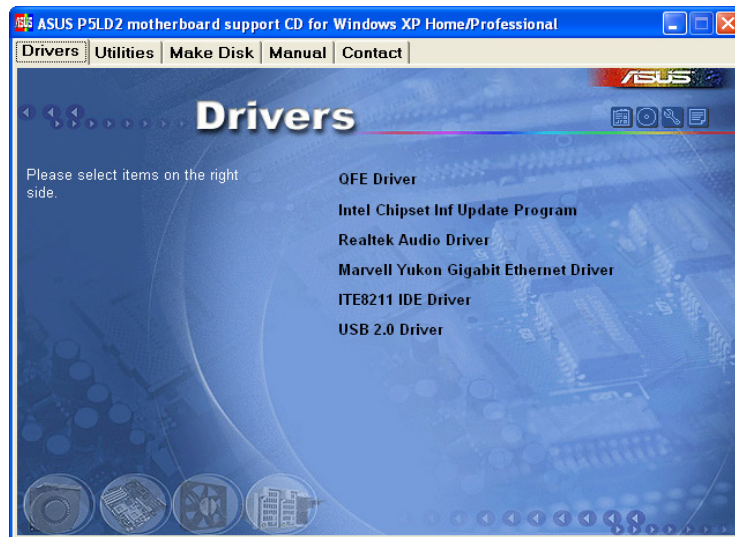

### QFE Driver

Installez les mises à jour du pilote Quick Fix Engineering (QFE).

### Intel Chipset Inf Update Program

Cet élément installe l'Intel® Chipset INF Update Program. Ce pilote active le support Plug-n-Play INF pour les composants Intel® du chipset de la carte mère. Une fois installé sur le système cible, ce pilote fournit la méthode de configuration des composants du chipset.

Vous pouvez installer cet utilitaire de trois façons différentes: "interactif", "silent" ou "unattended". Installer le driver en mode interactif requiert que l'utilisateur intervienne pendant l'installation. L'intervention de l'utilisateur n'est pas nécessaire en mode "silent" ou "unattended preload". Reportez-vous à l'aide en ligne ou au fichier readme fournis avec l'utilitaire.

### Realtek Audio Driver

Installez le pilote audio Realtek® ALC882M et les applications. Voir page 5-11 pour plus de détails.

### Marvell Yukon Gigabit Ethernet Driver

Installez le pilote Marvell® 88E8053 Gigabit Ethernet.

## ITE8211 IDE Driver

Installe le pilote du contrôleur IDE ITE8211 .

## USB 2.0 Driver

Installe le driver USB 2.0.

### 5.2.3 Makedisk menu

Le menu **Makedisk** vous permet de créer un disque de pilotes pour les contrôleurs RAID intégrés. Un disque de pilotes est requis lors de l'installation de pilotes RAID ou IDE lors de l'installation d'un système d'exploitation.



The screen display and driver options vary under different operating system versions.



#### Make Intel ICH7 32-bit RAID Driver Disk

#### Make Intel ICH7 64-bit RAID Driver Disk

Vous permet de créer un disque de pilotes ICH7 RAID pour un système 32 ou 64-bit.

#### Make ITE8211 32/64bit IDE Driver Disk

Vous permet de créer un disque de pilotes ITE8211 IDE pour un système 32 ou 64-bit.



L'élément **Silicon Image SATA/RAID Driver Disk** n'est destiné qu'aux modèles ASUS P5WD2 Premium et P5LD2 Deluxe uniquement.

## 5.2.3 Utilities menu

Le menu **Utilities** affiche les applications et autres logiciels supportés par la carte mère.

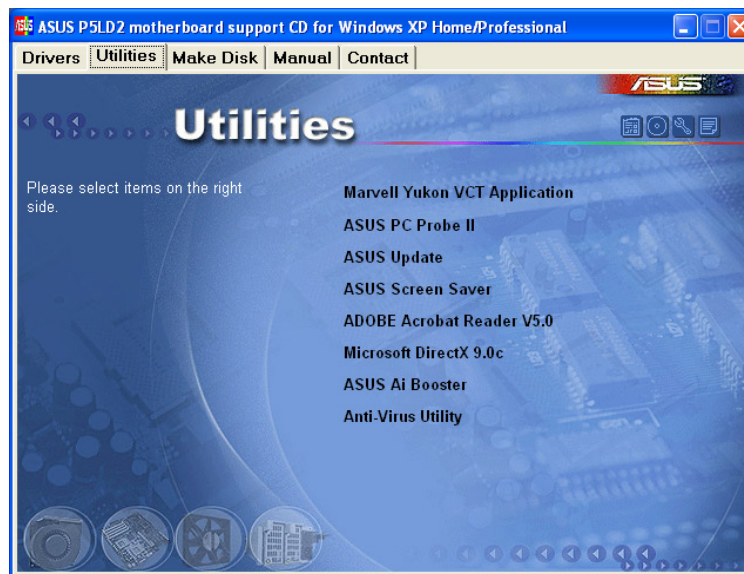

### Marvell Yukon VCT Application

Le Virtual Cable Tester (VCT) est une application de diagnostic qui analyse, détecte et rapporte les défaillances du câble réseau. Voir page 5-11 pour plus de détails.

### ASUS PC Probe II

Cet utilitaire astucieux surveille la vitesse des ventilateurs, la température du CPU et les tensions du système en vous alertant de tous les problèmes détectés. Cet utilitaire vous aide à conserver votre ordinateur dans de bonnes conditions de fonctionnement.

### ASUS Update

Vous permet de télécharger la dernière version du BIOS depuis le site web ASUS. Avant d'utiliser ASUS Update, vérifiez que vous avez une connexion Internet afin de pouvoir vous connecter au site web ASUS. Voir page 4-8 pour plus de détails.

### ASUS Screen Saver

Permet d'installer un économiseur d'écran ASUS.

### ADOBE Acrobat Reader

Installe l'Adobe® Acrobat® Reader V5.0 permettant de lire les documents Portable Document Format (PDF).

## Microsoft DirectX 9.0c

Microsoft DirectX® 9.0c est une technologie multimédia qui améliore les graphisme et les sons produits par les ordinateurs. DirectX® améliore les fonctions multimédia de votre ordinateur afin que vous puissiez regarder la TV et des films, capturer des vidéos ou jouer à des jeux sur votre PC.

## AI Booster

L'application ASUS AI Booster vous permet d'overclocker le CPU sous Windows.

## Anti-virus Utility

L'anti-virus scanne, identifie, et détruit les virus informatiques. Reportez-vous à l'aide en ligne pour des informations détaillées.

## 5.2.4 Manuals menu

Le menu **Manuals** contient les manuels des applications et des composants tiers.

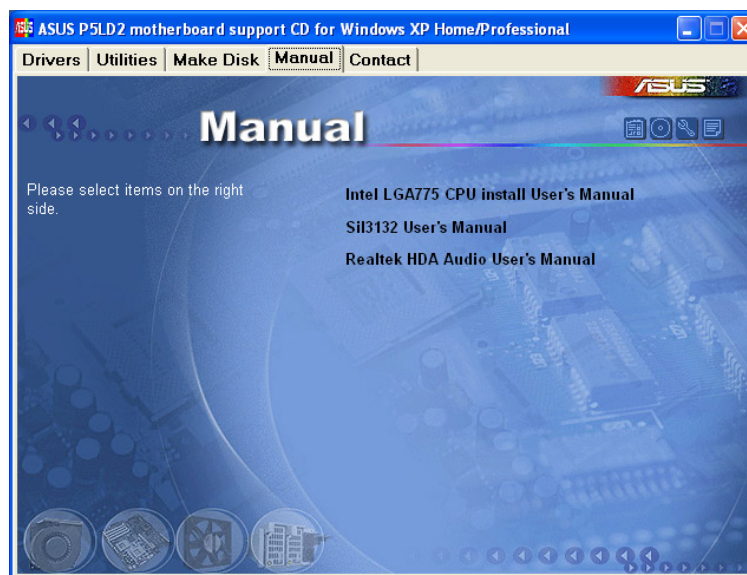

La plupart des manuels sont au format Portable Document Format (PDF). Installez Adobe® Acrobat® Reader livré dans le menu **Utilities** avant d'ouvrir un manuel.

## 5.2.5 Informations de contact ASUS

Cliquez sur l'onglet **Contact** pour afficher les informations de contact ASUS. Vous pourrez aussi trouver ces informations dans ce manuel.

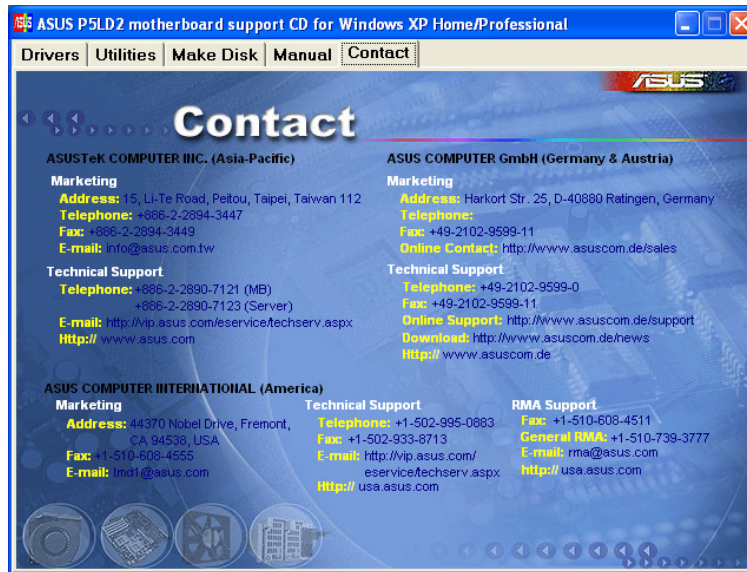

## 5.2.6 Autres informations

Les icônes en haut à droite de l'écran donnent des informations additionnelles sur la carte mère et sur le contenu du CD de support. Cliquez sur une icône pour afficher les informations spécifiques.

### Motherboard Info

Affiche les informations spécifiques à la carte mère.

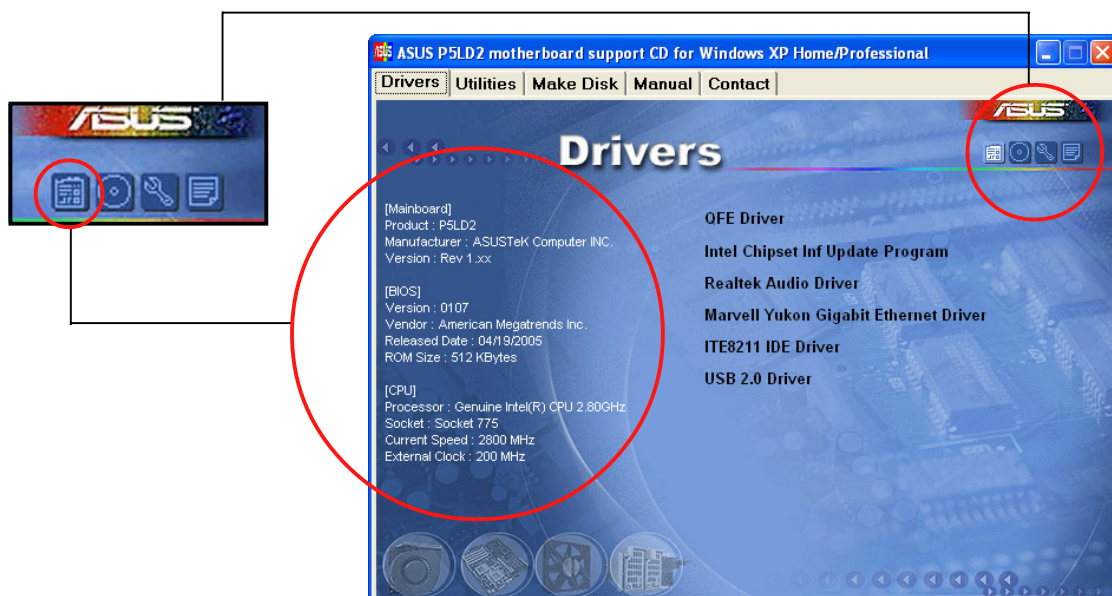



## Browse this CD

Affiche le contenu du CD de support en format graphique.

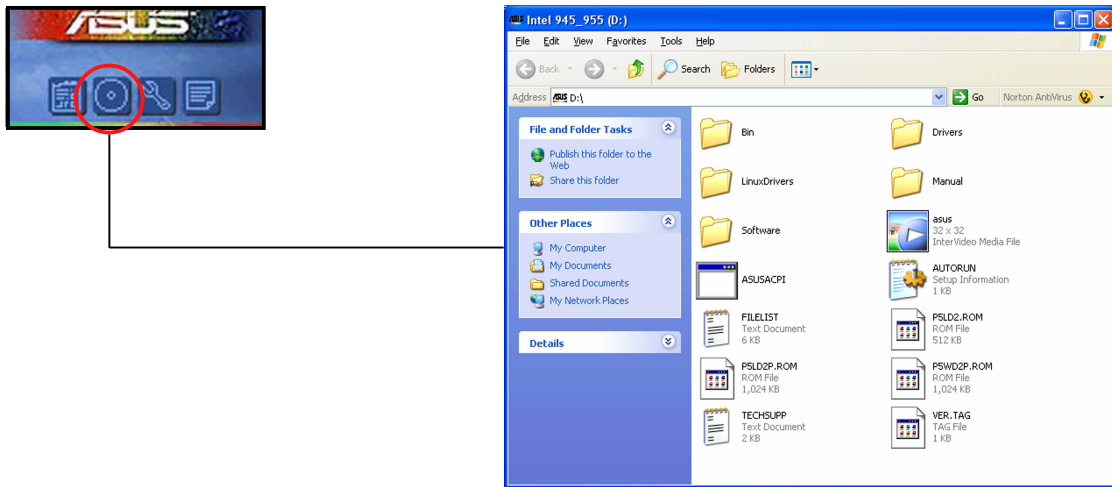

## Technical Support Form

Affiche le formulaire de demande de support technique que vous devrez remplir pour toute demande de support technique.

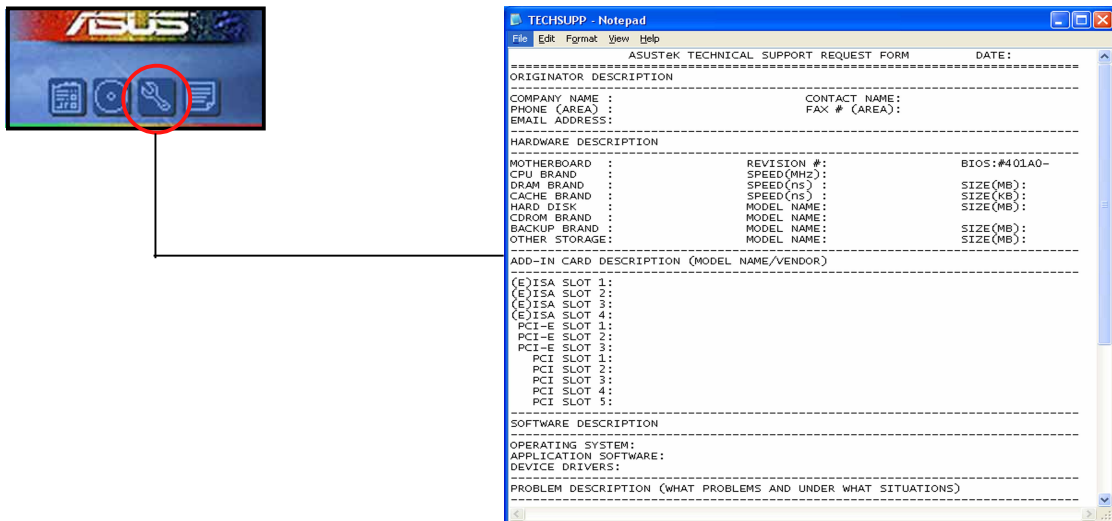

## Filelist

Affiche le contenu du CD de support et une brève description de chaque élément au format texte.



```
FILELIST - Notepad
File List for the included support software for Intel 945_955 Series motherboard
-----
File Name      Description
-----
--Drivers
--Audio
-Realtek      -Realtek ALC880/882 Audio Driver v5.10.0.5122 for windows 2000/XP/2003.
-64_bit      -Realtek ALC880/882 Audio Driver v5.10.0.5116 for 64bit XP/2003.
--Chipset
-Inf         -Intel(R) Chipset software Installation Utility v7.0.0.1019 for Windows 2000/XP/200
-IMSM       -Intel(R) Matrix Storage Manager Installation Utility v5.0.0.1032 for Windows 2000/
--LAN
--8053
--windows
-VCT         -Marvell yukon Gigabit Ethernet Driver v7.24.1.3 for Windows 2000/XP/2003(WHQL)
-VCT_64bit  -Marvell VCT package V2.1.3.3 for 2000/XP/2003.
-UNDI       -Marvell VCT package V0.11.1.3 for 64bit XP/2003.
-UNDI       -Marvell UNDI driver for EF132 v2.02.
-Client_32  -Marvell yukon Client 32 driver V7.03.
-ODI        -Marvell OOS ODI driver v7.06.
--Network
-Marvell     -Marvell yukon Network 4.0 driver v7.03.
-64_bit     -Marvell yukon Network 5.1/6 driver v7.03.
-Unix       -Marvell SCO unixware 7.1.x driver and Openmix 8.0.
-64_bit     -Marvell yukon Gigabit Ethernet Driver v7.31.1.3 beta for Windows 64bit XP/2003.
--TeKoa
-Intel(R)   -Intel(R) TeKoa ethernet driver v9.0.8.0 for Windows 2000/XP/2003.
--IT8211
-IT8211     -IT8211 ATA RAID Controller driver and Application v1.3.1.9 for Windows 2000/XP/200
-64bit      -IT8211 ATA RAID Controller driver v1.3.1.95 for Windows 64bit XP/2003.
--SATA
-S113132    -S113132
-RAID_5_Driver -S113132
-RAID Driver -S113132 SATAraid driver v1.2.2.0 for XP/2K/2003.
--Manual
-User guide -User guide PDF file.
--Software
--Acrobat
-Adobe     -Adobe Acrobat Reader v5.0.
```

## 5.3 Informations logicielles

La plupart des applications du CD de support ont des assistants qui vous guideront lors de l'installation. Reportez-vous à l'aide en ligne ou les fichiers lisezmoi livrés avec les applications pour de plus amples informations.

### 5.3.1 ASUS MyLogo™

ASUS MyLogo™ vous permet de personnaliser le logo de boot. Le logo de boot est une image qui apparaît à l'écran lors du Power-On-Self-Tests (POST). L'ASUS MyLogo™ est automatiquement installé lorsque vous installez **ASUS Update** depuis le CD de support. Voir section "5.2.3 Menu utilitaires" pour de plus amples détails.



- Avant d'utiliser ASUS MyLogo™, utilisez AFUDOS pour faire une copie de votre BIOS original ou téléchargez la version de BIOS la plus récente depuis le site web ASUS. Voir section "4.1.2 Utilitaire AFUDOS"
- Assurez-vous que l'élément du BIOS **Full Screen Logo** soit sur [Enabled] si vous voulez utiliser ASUS MyLogo. Voir section "4.6.2 Boot settings configuration"
- Vous pouvez créer vos propres logos de boot au format GIF, JPG, ou BMP.

Pour lancer ASUS MyLogo™:

1. Lancez ASUS Update. Reportez-vous à la section "4.1.5 Utilitaire ASUS Update" pour plus de détails.
2. Choisissez **Options** depuis le menu puis cliquez sur **Next**.
3. Choisissez l'option **Launch MyLogo to replace system boot logo before flashing BIOS**, puis cliquez sur **Next**.
4. Choisissez **Update BIOS from a file** dans le menu puis cliquez sur **Next**.
5. Lorsqu'un vous le demande, localisez le nouveau fichier BIOS puis cliquez sur **Next**. La fenêtre ASUS MyLogo2 apparaît.
6. Dans le volet de gauche, choisissez le dossier qui contient l'image que vous voulez utiliser en guise de logo de boot.



7. Lorsque les images de logo apparaissent dans la fenêtre de droite, sélectionnez-en une à agrandir en la cliquant..



8. Ajustez l'image de boot à la taille voulue en choisissant une valeur dans la boîte **Ratio**.



9. Lorsque l'écran retourne à l'ASUS Update, flashez le BIOS original pour charger le nouveau logo de boot.
10. Après avoir flashé le BIOS, redémarrez l'ordinateur pour afficher le nouveau logo de boot lors du POST.

## 5.3.2 AI NET2

L'AI NET2 incorpore le Marvell® Virtual Cable Tester™ (VCT). VCT est un utilitaire de diagnostic qui détecte les défauts de câble réseau en utilisant la technologie Time Domain Reflectometry (TDR). VCT détecte les problèmes des câbles ouverts, les défauts d'impédance, les problèmes de polarité, etc. sur une distance de 100 mètres avec une précision de 1 mètre.

La fonction VCT réduit les coûts d'entretien et de support des réseaux via l'utilisation d'un système réseau hautement manageable. Cet utilitaire peut être inclus dans système réseau pour un support de terrain idéal comme pour un développement de diagnostics.

### Utiliser le Virtual Cable Tester™

pour utiliser l'utilitaire Marvell® Virtual Cable Tester™ :

1. Lancez l'utilitaire VCT depuis le bureau de Windows® en passant par **Demarrer > Tous les programmes > Marvell > Virtual Cable Tester**.
2. Cliquez sur **Virtual Cable Tester** dans le menu pour afficher l'écran ci-contre.

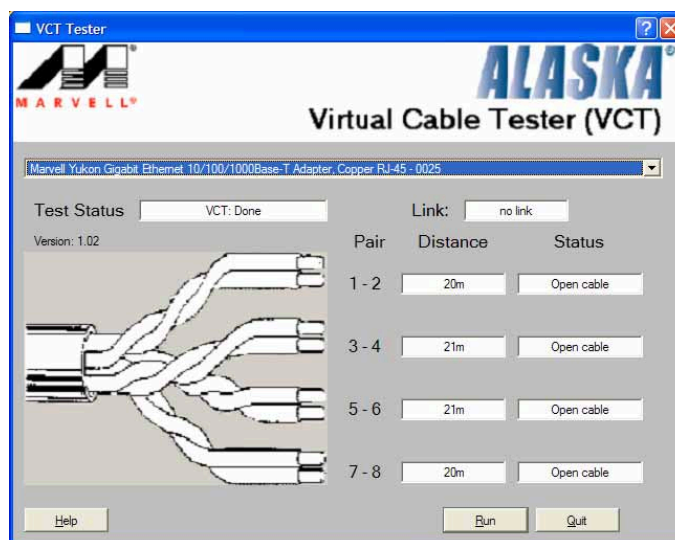

3. Cliquez sur le bouton **Run** pour lancer un test du câble.



- VCT ne fonctionne qu'avec Windows® XP ou Windows® 2000.
- VCT ne teste que les câbles Ethernet connectés aux ports Gigabit LAN
- Le bouton **Run** du Virtual Cable Tester™ est désactivé si aucun problème n'est détecté sur les câbles réseau connectés au port LAN.
- Si vous voulez que le système teste le câble réseau avant d'entrer dans l'OS, activez l'élément **POST Check LAN cable** dans le BIOS. Voir section 4.4.2 page 4-23 pour plus de détails.

### 5.3.3 Configurations Audio

Le CODEC audio Realtek® ALC882 offre des capacités audio sur 8 canaux pour offrir des sensations audio ultimes sur votre PC. Le logiciel propose la fonction “Jack-Sensing”, le support de la Sortie S/PDIF et des possibilités d’interruption. L’ALC882 comporte également la technologie propriétaire Realtek® UAJ® (Universal Audio Jack) pour tous les ports audio, éliminant ainsi les erreurs de connexion des câbles et apportant aux utilisateurs la facilité du Plug-and-Play.

Suivez l’assistant d’installation pour installer le **Pilote Audio Realtek®** sur le CD de support livré dans la boîte de la carte mère.

Si le logiciel audio Realtek est correctement installé, vous trouverez l’icône du Gestionnaire Audio HD Realtek dans la barre des tâches.

Dans la barre des tâches, double-cliquez sur l’icône **Effet Sonore** pour afficher le **Gestionnaire Audio HD Realtek**.

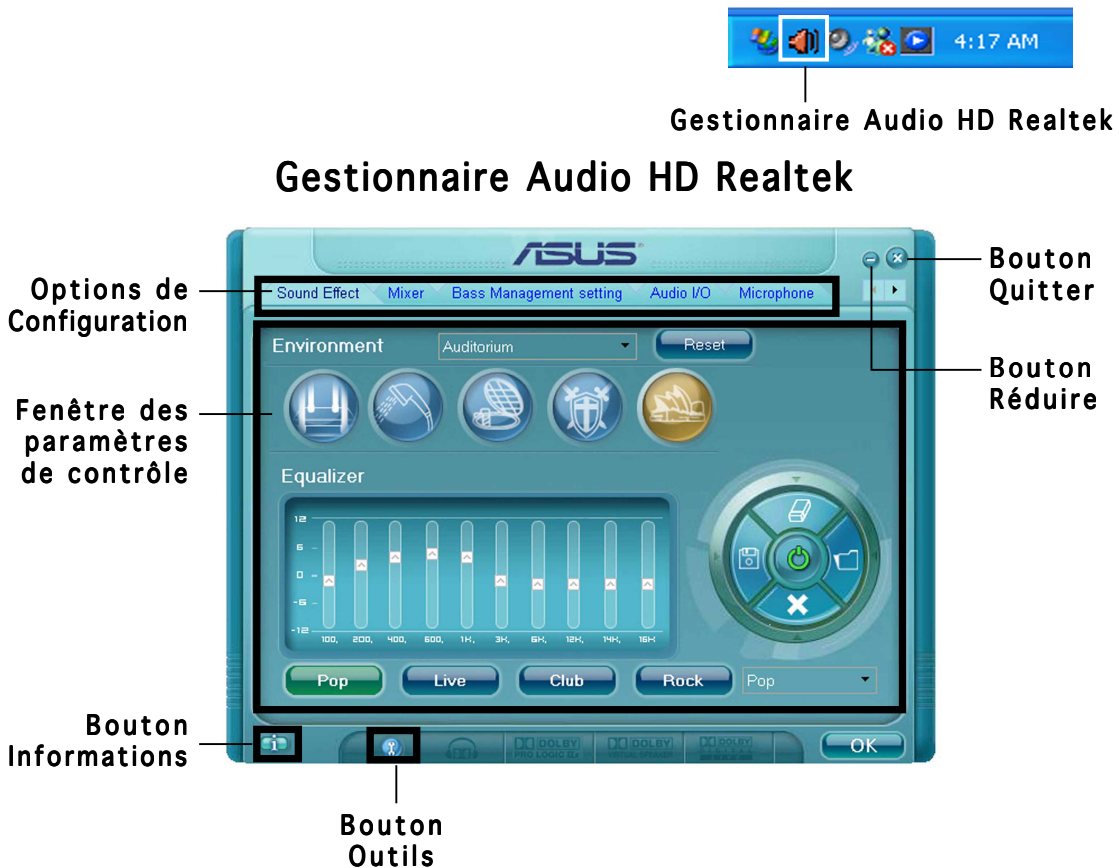

## Informations

Cliquez sur le bouton informations (  ) pour afficher des informations relatives à la version du pilote audio, à la version DirectX, au contrôleur audio, au CODEC audio et au paramétrage de la langue.



## Réduire

Cliquez sur le bouton réduire (  ) pour réduire la fenêtre d'affichage.

## Exit

Cliquez sur le bouton Quitter (  ) pour quitter le Gestionnaire Audio HD

## Options de Configuration

Cliquez sur l'un des onglets de cette zone pour configurer vos paramètres audio. Cliquez sur le bouton flèche (  ) pour afficher d'autres options.

## Sound Effect

Le CODEC Audio Realtek® ALC882 vous permet de régler votre environnement d'écoute, de régler l'égaliseur, de régler le karaoké ou de sélectionner les paramètres prédéfinis de l'égaliseur pour votre plaisir d'écoute.



Pour régler les options de l'effet sonore:

1. Dans le Gestionnaire Audio HD Realtek, cliquez sur l'onglet **Effet Sonore**.
2. Cliquez sur les boutons de raccourci ou les menus déroulants pour les options permettant de modifier l'environnement acoustique, de régler l'égaliseur ou de régler le karaoké aux paramètres désirés.
3. Cliquez sur  pour appliquer les paramètres des Effets Sonores et quitter.

## Mixer

L'option Mixer vous permet d'ajuster le volume audio de sortie (lecture) et le volume de l'entrée audio (enregistrement).

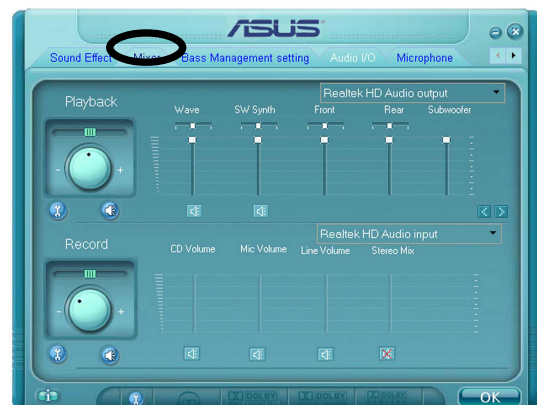

Pour régler les options du mélangeur:

1. Dans le Gestionnaire Audio HD Realtek, cliquez sur l'onglet **Mixer**.
2. Tournez les boutons du volume pour régler la lecture et/ou le volume d'Enregistrement.



L'option Mixer active l'entrée vocale depuis tous les canaux par défaut. Assurez-vous de bien régler tous les canaux sur muet (  ) si vous ne souhaitez pas d'entrée vocale.

3. Effectuez des réglages sur Wave, SW Synth, Avant, Arrière, Subwoofer, Volume CD, Volume Mic, Volume Ligne et Mix Stéréo en cliquant sur les onglets de contrôle et en les faisant glisser vers le haut ou le bas jusqu'à obtenir les niveaux désirés.
4. Cliquez sur  pour appliquer les paramètres du mixer et quitter.



## Audio I/O

L'option Audio I/O vous permet de configurer vos paramètres d'entrée/sortie.

Pour régler les options audio I/O:

1. Dans le Gestionnaire Audio HD Realtek, cliquez sur l'onglet **E/S Audio**.
2. Cliquez sur le menu déroulant pour sélectionner la configuration du canal.
3. La fenêtre des paramètres de contrôle affiche l'état des périphériques connectés. Cliquez sur  pour les options analogiques et numériques.
4. Cliquez sur <OK> pour appliquer les paramètres d'E/S Audio et quitter.



## Microphone

L'option micro vous permet de configurer vos paramètres d'entrée/sortie et de vérifier si vos équipements audio sont correctement connectés.

Pour régler les options du Micro:

1. Dans le Gestionnaire Audio HD Realtek, cliquez sur l'onglet **Microphone**.
2. Cliquez sur le bouton de **Suppression du bruit** pour réduire le bruit de fond statique pendant l'enregistrement.
3. Cliquez sur le bouton d'**Annulation de l'écho acoustique** pour réduire l'écho provenant des haut-parleurs frontaux pendant l'enregistrement.
4. Cliquez sur  pour appliquer les paramètres du microphone et quitter.

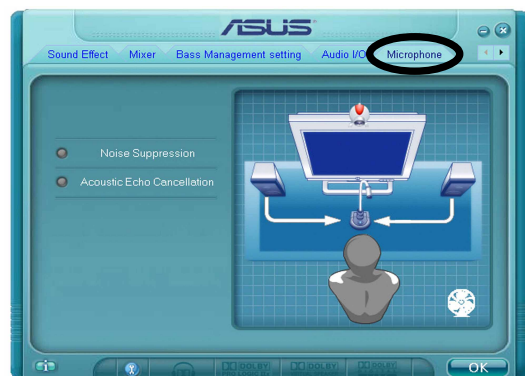

### 3D Audio Demo

L'option Démo Audio 3D vous donne un aperçu des fonctions audio 3D.

Pour débiter la Démo Audio 3D:

1. Dans le Gestionnaire Audio HD Realtek, cliquez sur l'onglet **Démo Audio 3D**.
2. Cliquez sur les boutons d'option pour modifier le son, déplacer le circuit ou les paramètres d'environnement.
3. Cliquez sur  pour tester vos réglages.
4. Cliquez sur  pour appliquer les paramètres 3D Audio Demo et quitter.



## 5.4 Configurations RAID

La carte mère est livrée avec le contrôleur RAID southbridge Intel® ICH7R qui permet de configurer les disques durs IDE et Serial ATA en ensembles RAID. La carte mère supporte les configurations RAID suivantes.

**RAID 0** (*Data striping*) optimise deux disques durs identiques pour lire et écrire les données en parallèle. Deux disques durs accomplissent la même tâche comme un seul disque mais à un taux de transfert de données soutenu, améliorant ainsi beaucoup l'accès aux données et au stockage. L'utilisation de deux disques neufs identiques est nécessaire pour cette configuration.

**RAID 1** (*Data mirroring*) fait une copie à l'identique des données d'un disque vers un second disque. Si un disque est défaillant, le logiciel de gestion de l'ensemble RAID redirige toutes les applications vers le disque opérationnel restant qui contient une copie des données de l'autre disque. Cette configuration RAID offre une bonne protection des données. Utilisez deux disques neufs ou un disque existant et un disque neuf pour cette configuration. Le nouveau disque doit être de taille égale ou supérieure à celle du disque existant.

**RAID 0+1** est *data striping* et *data mirroring* combinés sans parité (redondance des données) à calculer et écrire. Avec une configuration RAID 0+1 vous avez tous les bénéfices du RAID 0 et RAID 1. Utilisez quatre nouveaux disques durs ou utilisez un disque dur existant et trois nouveaux disques pour cette configuration.

**RAID 5** stripe les données et les informations de parité sur trois disques ou plus. Parmi les avantages du RAID 5 on compte de meilleures performances des disques durs, la tolérance des défaillances, et une capacité de stockage plus élevée. Les configurations RAID 5 sont idéales pour le traitement de données transactionnelles, le planning des ressources de l'entreprise, les bases de données relationnelles et d'autres tâches professionnelles. Utilisez un minimum de trois disques durs identiques pour cette configuration.

**Intel® Matrix Storage.** La technologie Intel® Matrix Storage supportée par l'ICH7R vous permet de créer un ensemble RAID 0 et un RAID 1 en utilisant deux disques durs identiques. La technologie Intel® Matrix Storage crée deux partitions sur chaque disque pour créer des ensembles virtuels RAID 0 et RAID 1. Cette technologie vous permet aussi de modifier la taille des partitions des disques sans perdre de données.



---

Si vous voulez booter le système depuis un disque dur inclus dans un ensemble RAID, copiez d'abord le pilote RAID du CD de support vers une disquette avant d'installer le système d'exploitation. Reportez-vous à la section "5.5 Créer une disquette du pilote RAID" pour plus de détails.

---

## 5.4.1 Installer des disques durs Serial ATA (SATA)

La carte mère supporte les disques durs Serial ATA. Pour des performances optimales, installez des disques identiques de même marque et de même capacité lorsque vous créez une array.

Pour installer des disques durs SATA dans une configuration RAID:

1. Installez les disques dure SATA dans les baies.
2. Connectez les câbles SATA de données.
3. Connectez un câble d'alimentation SATA sur chaque disque.

## 5.4.2 Configurations RAID Intel®

Cette carte mère supporte les configurations RAID 0, RAID 1, RAID 10 (RAID 0+1), RAID 5 et Intel® Matrix Storage Technology pour les disques durs Serial ATA par l'intermédiaire du Southbridge Intel® ICH7R.

### Régler l'élément RAID dans le BIOS

Vous devez régler l'élément RAID dans le BIOS avant de pouvoir créer un(des) ensemble(s) RAID. Pour cela :

1. Entrez dans la configuration du BIOS pendant le POST.
2. Allez sur le **Main Menu**, sélectionnez **IDE Configuration**, puis pressez <Entrée>.
3. Sélectionnez l'élément **Configure SATA As**, puis pressez <Entrée> pour afficher les options de configuration.
4. Sélectionnez **RAID** dans l'élément **Configure SATA As**, puis pressez <Entrée>.
5. Sélectionnez l'élément **Onboard Serial-ATA BOOTROM**, pressez <Entrée>, puis sélectionner **Enabled** dans les options.
6. Enregistrez vos modifications puis quittez la configuration du BIOS.



---

Reférez-vous au manuel de l'utilisateur du système ou de la carte mère pour plus de détails sur la configuration du BIOS.

---

## Utilitaire Intel® Matrix Storage Option ROM

L'utilitaire Intel® Matrix Storage Manager Option ROM vous permet de créer un(des) ensemble(s) RAID 0, RAID 1, RAID 10 (RAID 0+1) et RAID 5 à partir de disques durs Serial ATA connectés aux connecteurs Serial ATA supportés par le Southbridge.

Pour accéder à l'utilitaire:

1. Installez tous les disques durs Serial ATA.
2. Allumez le système.
3. Pendant le POST, pressez <Ctrl+I> pour afficher le menu principal de l'utilitaire.

```
Intel(R) Matrix Storage Manager Option ROM v5.0.0.1032 ICH7R wRAID5
Copyright(C) 2003-05 Intel Corporation. All Rights Reserved.

[ MAIN MENU ]
1. Create RAID Volume
2. Delete RAID Volume
3. Reset Disks to Non-RAID
4. Exit

[ DISK/VOLUME INFORMATION ]

RAID Volumes:
None defined.

Physical Disks:
Port Drive Model      Serial #      Size      Type/Status(Vol ID)
0  XXXXXXXXXXXX      XXXXXXXX      XX.XXGB  Non-RAID Disk
1  XXXXXXXXXXXX      XXXXXXXX      XX.XXGB  Non-RAID Disk
2  XXXXXXXXXXXX      XXXXXXXX      XX.XXGB  Non-RAID Disk
3  XXXXXXXXXXXX      XXXXXXXX      XX.XXGB  Non-RAID Disk

[↑↓]-Select      [ESC]-Exit      [ENTER]-Select Menu
```

Les touches de navigation en bas de l'écran vous permettent de vous déplacer dans les menus et de sélectionner les options du menu.



Les écrans de configuration du BIOS RAID présents dans cette section sont donnés à titre indicatif seulement et peuvent ne pas correspondre exactement aux éléments présents sur votre écran.

## Créer un ensemble RAID 0 (en striping)

Pour créer un ensemble RAID 0:

1. Dans le menu principal de l'utilitaire, sélectionnez **1. Créer un Volume RAID**, puis pressez <Entrée>. Cet écran apparaît.

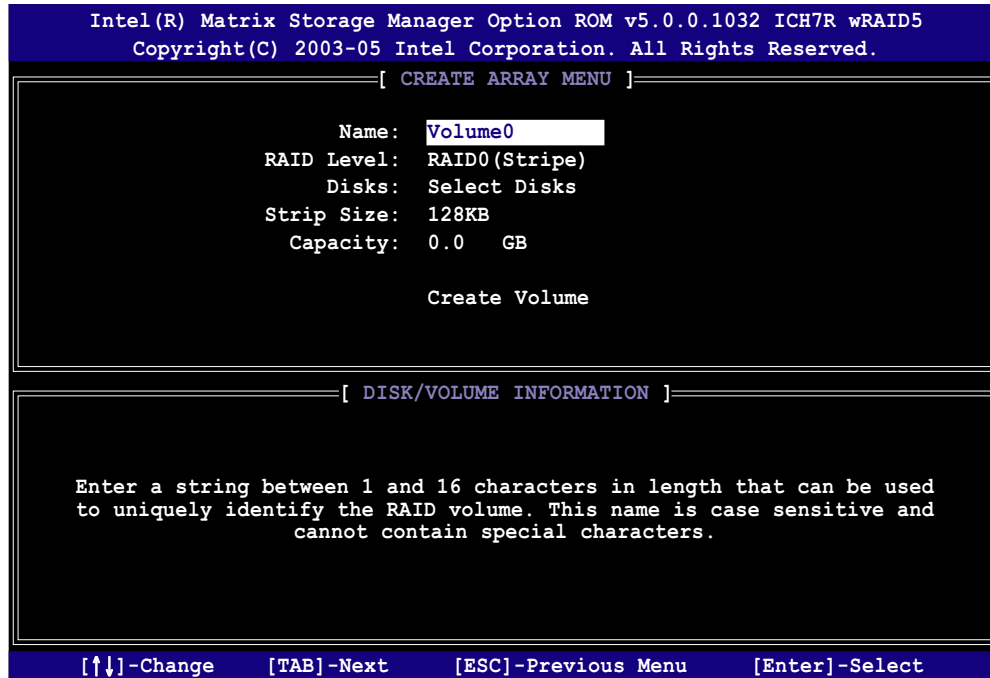

2. Indiquez un nom pour l'ensemble RAID 0 puis pressez <Entrée>.
3. Lorsque l'élément **RAIDLevel** est sélectionné, pressez la flèche haut/bas pour sélectionner **RAID 0(en Striping)**, puis pressez <Entrée>.
4. Lorsque l'item **Disques** est sélectionné, pressez <Entrée> pour sélectionner les disques durs à configurer en RAID. Cet écran pop up apparaîtra.

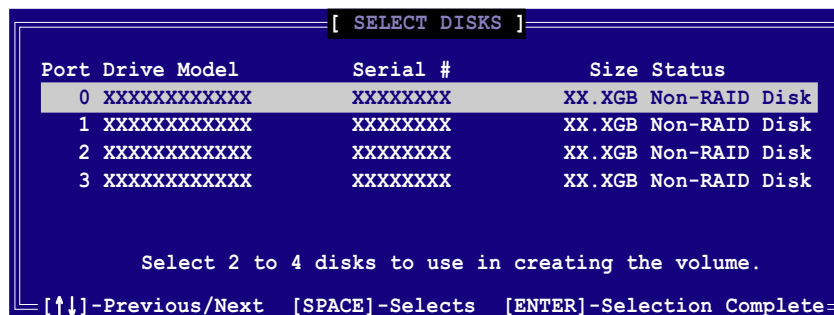

5. Utilisez la touche flèche haut/bas pour sélectionner un disque, puis pressez <Espace> pour sélectionner. Une petite marque en forme de triangle marque le disque sélectionné. Pressez <Entrée> après avoir terminé votre sélection.

6. Utilisez la touche flèche haut/bas pour sélectionner la taille de striping pour la matrice RAID 0, puis pressez <Entrée>. Les valeurs de la taille de striping vont de 4 Ko à 128 Ko. La taille de striping par défaut est 128 Ko.



---

**ASTUCE:** Nous vous recommandons une taille de striping plus faible pour les systèmes Serveurs et une taille plus élevée pour les systèmes d'ordinateur multimédia utilisés principalement pour l'édition audio et vidéo.

---

7. Saisissez la capacité du Volume RAID désirée, puis pressez <Entrée>. La valeur par défaut indique la capacité maximum autorisée.
8. Pressez <Entrée> lorsque l'élément **Create Volume** est sélectionné. Ce message d'avertissement apparaîtra.

```
WARNING: ALL DATA ON SELECTED DISKS WILL BE LOST.  
Are you sure you want to create this volume? (Y/N):
```

9. Pressez <O> pour créer le volume RAID et revenir sur le menu principal ou <N> pour revenir sur le menu Create Volume.

## Créer un ensemble RAID 1 (mirroring)

Pour créer un ensemble RAID 1:

1. Dans le menu principal de l'utilitaire, sélectionnez **1. Créer un Volume RAID**, puis pressez <Entrée>. Cet écran apparaît.

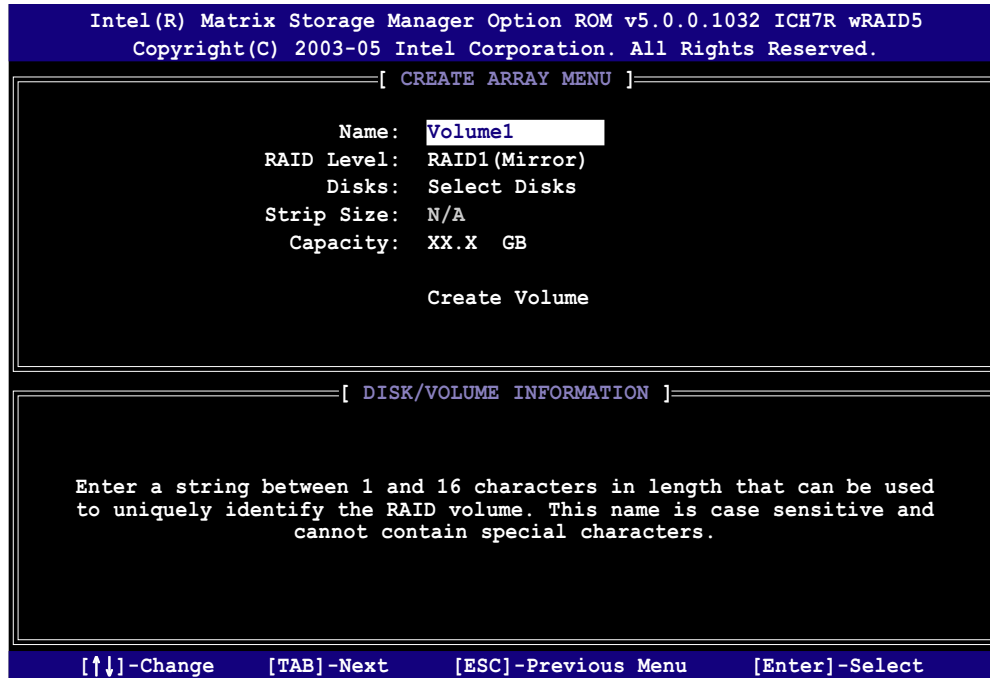

2. Indiquez un nom pour l'ensemble RAID 1 puis pressez <Entrée>.
3. Lorsque l'item **RAID Level** est sélectionné, pressez la flèche haut/bas pour sélectionner **RAID 1(Miroir)**, puis pressez <Entrée>.
4. Lorsque l'item **Capacity** est sélectionné, indiquez la capacité désirée pour le volume RAID puis pressez <Entrée>. La valeur par défaut indique la capacité maximum autorisée.
5. Pressez <Entrée> lorsque l'item **Create Volume** est sélectionné. Ce message d'avertissement apparaîtra.

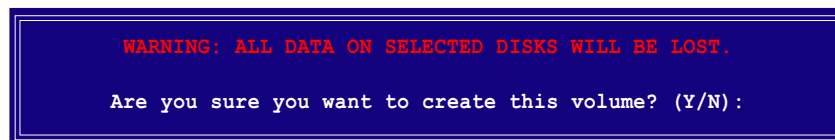

6. Pressez <O> pour créer le volume RAID et revenir sur le menu principal ou <N> pour revenir sur le menu Create Volume.



## Créer un ensemble RAID 10 (RAID 0+1)

Pour créer un ensemble RAID 10:

1. Dans le menu principal de l'utilitaire, sélectionnez **1. Créer un Volume RAID**, puis pressez <Entrée>. Cet écran apparaît.

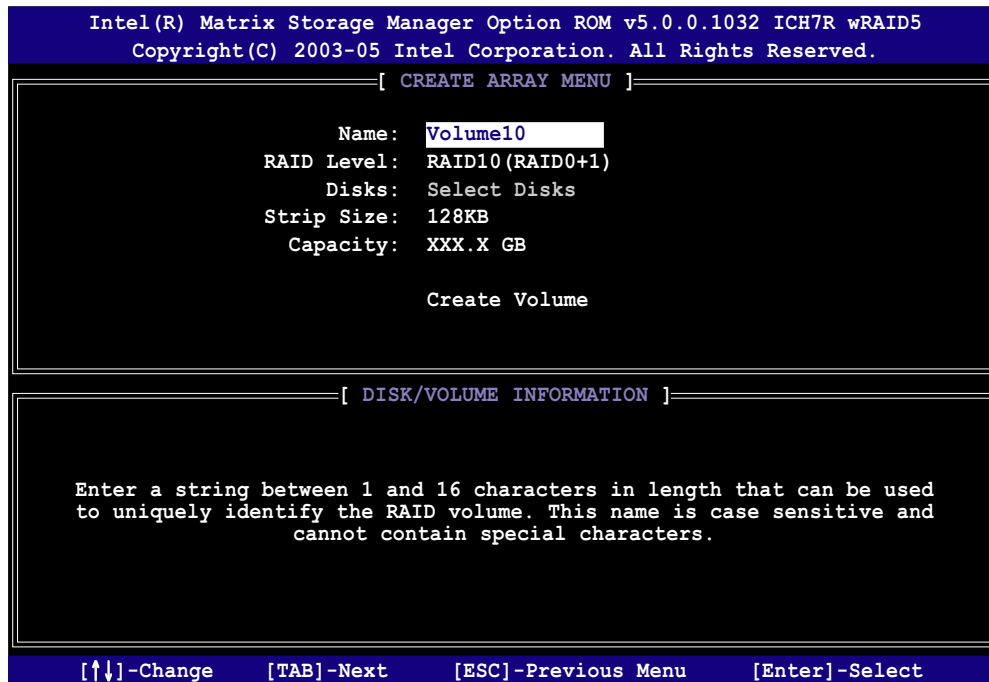

2. Indiquez un nom pour l'ensemble RAID 10 puis pressez <Entrée>.
3. Lorsque l'élément **RAID Level** est sélectionné, pressez la flèche haut/bas pour sélectionner **RAID 10(RAID0+1)** puis pressez <Entrée>.
4. Lorsque l'élément **Strip Size** est sélectionné, pressez la flèche haut/bas pour sélectionner la taille de striping pour la matrice RAID 10, puis pressez <Entrée>. Les valeurs de la taille de striping vont de 4 Ko à 128 Ko. La taille de Striping par défaut est 64 Ko.



**ASTUCE:** Nous vous recommandons une taille de Striping plus faible pour les systèmes Serveurs et une taille plus élevée pour les systèmes d'ordinateur multimédia utilisés principalement pour l'édition audio et vidéo.

5. Saisissez la capacité du volume RAID que vous voulez puis pressez <Entrée> lorsque l'élément **Capacity** est sélectionné. La valeur par défaut indique la capacité maximum autorisée.

6. Pressez <Entrée> lorsque l'item **Create Volume** est sélectionné. Ce message d'avertissement apparaîtra.

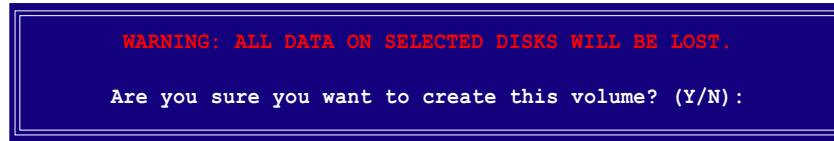

7. Pressez <O> pour créer le volume RAID et revenir sur le menu principal ou <N> pour revenir sur le menu Create Volume.

## Créer un ensemble RAID 5 (parité)

Pour créer un ensemble RAID 5 :

1. Dans le menu principal de l'utilitaire, sélectionnez **1. Créer un Volume RAID**, puis pressez <Entrée>. Cet écran apparaît.

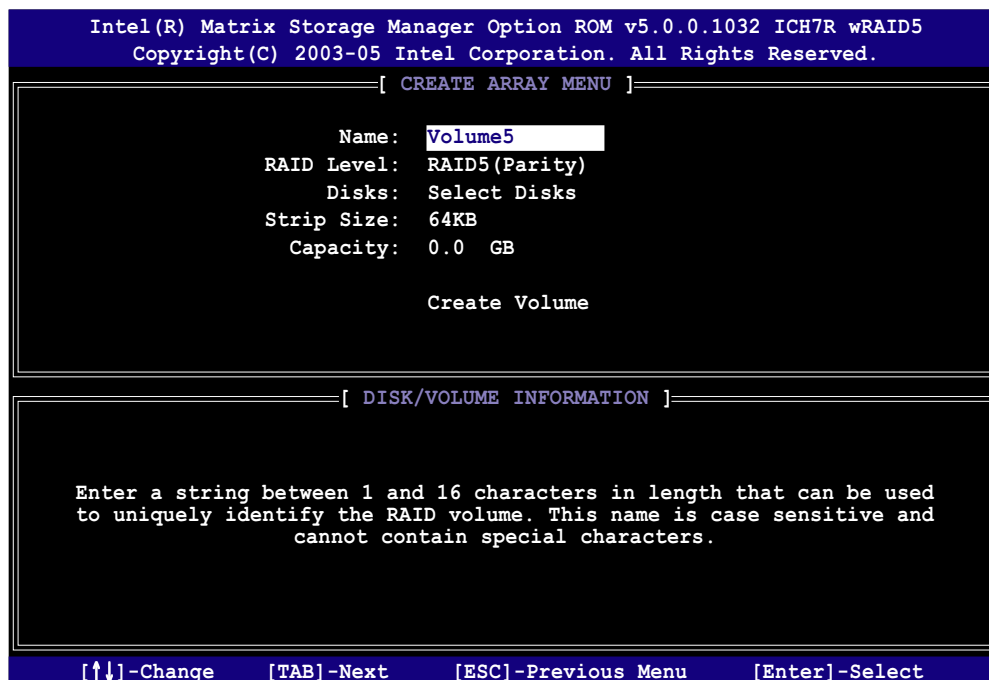

2. Indiquez un nom pour l'ensemble RAID 5 puis pressez <Entrée>.
3. Lorsque l'élément **RAID Level** est sélectionné, pressez la flèche haut/bas pour sélectionner **RAID 5 (Parité)**, puis pressez <Entrée>.

4. L'élément Disks est sélectionné, pressez <Entrée> pour sélectionner les disques durs à configurer en RAID. La fenêtre pop-up suivante apparaîtra.

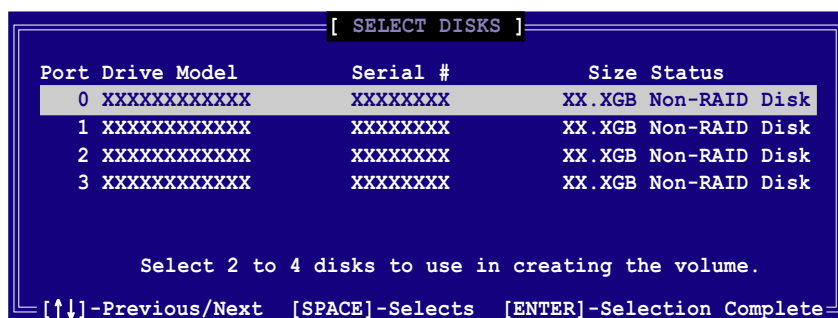

5. Utilisez la touche flèche haut/bas pour sélectionner le disque que vous voulez configurer, puis pressez <Espace> pour sélectionner. Une petite marque en forme de triangle marque le disque sélectionné. Pressez <Entrée> après avoir terminé votre sélection.
6. Lorsque l'élément **Strip Size** est sélectionné, pressez la flèche haut/bas pour sélectionner la taille de striping pour la matrice RAID 5, puis pressez <Entrée>. Les valeurs disponibles pour la taille de striping vont de 4Ko à 128Ko. La taille de Striping par défaut est 64 Ko.



**ASTUCE:** Nous vous recommandons une taille de Striping plus faible pour les systèmes Serveurs et une taille plus élevée pour les systèmes d'ordinateur multimédia utilisés principalement pour l'édition audio et vidéo.

7. Saisissez la capacité du volume RAID que vous voulez puis pressez <Entrée> lorsque l'item **Capacité** est sélectionné. La valeur par défaut indique la capacité maximum autorisée.
8. Pressez <Entrée> lorsque l'élément **Create Volume** est sélectionné. Ce message d'avertissement apparaîtra.

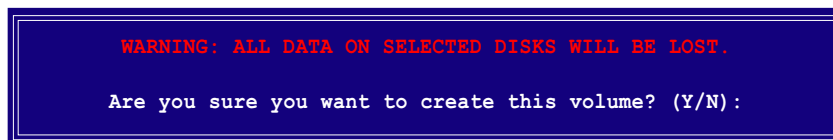

9. Pressez <O> pour créer le volume RAID et revenir sur le menu principal ou <N> pour revenir sur le menu Create Volume.

## Supprimer un ensemble RAID



Faites bien attention lors de la suppression d'un ensemble RAID. Vous perdrez toutes les données présentes sur les disques durs lors de la suppression d'un ensemble RAID.

Pour supprimer un ensemble RAID:

1. Dans le menu principal de l'utilitaire, sélectionnez **2. Supprimer un Volume RAID**, puis pressez <Entrée> pour afficher cet écran.

```
Intel(R) Matrix Storage Manager Option ROM v5.0.0.1032 ICH7R wRAID5
Copyright(C) 2003-05 Intel Corporation. All Rights Reserved.

[ DELETE VOLUME MENU ]
-----
Name          Level          Drives      Capacity  Status  Bootable
Volume0       RAIDX (xxxxx)  X           XXX.XGB   Normal  Yes
-----
[ HELP ]
-----

Deleting a volume will destroy the volume data on the drive(s) and
cause any member disks to become available as non-RAID disks.

WARNING: EXISTING DATA WITHIN THIS VOLUME WILL BE LOST AND NON-RECOVERABLE.

[↑↓]-Select      [<ESC>]-Previous Menu      [<Del>]-Delete Volume
```

2. Utilisez la touche flèche haut/bas pour sélectionner le disque que vous voulez supprimer, puis pressez <Suppr>. Cette fenêtre apparaît.

```
[ DELETE VOLUME VERIFICATION ]
-----
ALL DATA IN THE VOLUME WILL BE LOST!

Are you sure you want to delete volume "VolumeX"? (Y/N):
```

3. Pressez <O> pour supprimer l'ensemble RAID et revenir sur le menu principal de l'utilitaire, dans le cas contraire pressez <N> pour revenir sur le menu Supprimer Volume.

## Réinitialiser les disques en mode Non-RAID



Faites attention avant de réinitialiser un disque volume RAID en mode non-RAID. Réinitialiser un disque volume RAID supprime toute la structure RAID interne présente sur le disque.

Pour réinitialiser un disque d'un ensemble RAID :

1. Dans le menu principal de l'utilitaire, sélectionnez **3. Réinitialiser les Disques en mode non-RAID**, puis pressez <Entrée> pour afficher cet écran.



2. Utilisez la touche flèche haut/bas pour sélectionner le disque que vous voulez configurer, puis pressez <Espace> pour sélectionner.
3. Pressez <Entrée> pour réinitialiser l'ensemble de disques RAID. Un message de confirmation apparaît.
4. Pressez <O> pour réinitialiser le disque ou pressez <N> pour revenir au Menu Principal de l'Utilitaire.

## Quitter Utilitaire Intel® Matrix Storage Option ROM

Pour quitter l'utilitaire:

1. Dans le menu principal de l'utilitaire, sélectionnez **4. Quitter**, puis pressez <Entrée>. Cette fenêtre apparaît.

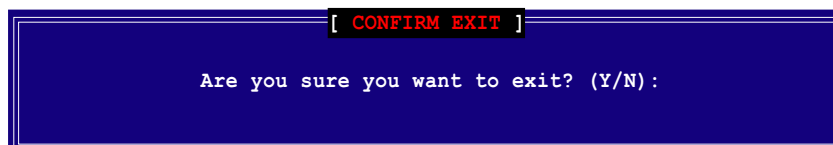

2. Pressez <O> pour quitter ou pressez <N> pour revenir au Menu Principal de l'Utilitaire.

## Réinitialiser un lecteurs de disque dur RAID



Prenez garde en réinitialisant un volume RAID HDD vers non-RAID. Réinitialiser toutes les données RAID HDD effacera toute structure RAID interne des disques RAID !

Pour réinitialiser un lecteur de disque dur RAID:

1. Choisissez l'option **3. Reset Disks to Non-RAID** puis pressez <Entrée>.

```

[ RESET RAID DATA ]

Resetting RAID data will remove the internal RAID structures
from the selected RAID disks. By removing these structures
the drive will revert back to a Non-RAID disk.

WARNING: Resetting a disk causes all data on the disk to be lost.

Port Drive Model      Serial #      Size      Status
  0 STXXXXXXXXX      XXXXXXXX     XX.0GB    Member Disk
  1 STXXXXXXXXX      XXXXXXXX     XX.0GB    Member Disk

Select the disk that should be reset

[ ↓↑ ] -Previous/Next  [ Space ] -Selects  [ Enter ] -Selection Complete
```

2. Utilisez les flèches haut et bas pour surligner le lecteur RAID que vous voulez réinitialiser puis pressez <Espace>.
3. 4. Pressez <Entrée> pour réinitialiser. Une fenêtre de confirmation apparaît.
4. Pressez <Y> pour confirmer ou <N> pour revenir au menu principal.
5. Répétez ces étapes pour choisir d'autres lecteurs RAID.

## 5.5 Créer une disquette du pilote RAID

Une disquette avec le pilote RAID est exigée lors de l'installation du système d'exploitation Windows® 2000/XP sur un disque dur faisant partie d'un ensemble RAID. Vous pouvez créer une disquette du pilote RAID sous DOS (en utilisant l'application Makedisk sur le CD de support) ou sous environnement Windows®.

Pour créer une disquette avec le pilote RAID sous environnement DOS :

1. Placez le CD de support de la carte mère dans le lecteur de CD.
2. Redémarrez votre ordinateur puis entrez dans la configuration du BIOS.
3. Sélectionnez le disque optique comme périphérique de démarrage prioritaire afin de booter sur le CD de support. Enregistrez vos modifications puis quittez la configuration du BIOS.
4. Redémarrez votre ordinateur.
5. Pressez une touche lorsqu'on vous proposera de booter sur le CD.

```
Loading FreeDOS FAT KERNEL GO!  
Press any key to boot from CDROM...
```

Le menu Makedisk apparaîtra.

```
1) Make ICH7 32-bit RAID driver disk  
2) Make ICH7 64-bit RAID driver disk  
3) Format floppy disk  
4) FreeDOS command prompt  
Please choose 1 ~ 4
```

6. Placez une disquette haute densité vierge dans le lecteur de disquette puis pressez le numéro correspondant pour formater la disquette. Le message suivant sera affiché sur l'écran.

```
Insert new diskette for drive B:\  
and press ENTER when ready...
```

7. Pressez <Entrée> pour formater la disquette.
8. Une fois que vous avez terminé, sélectionnez le type de disquette de pilote RAID à créer en tapant le numéro précédant l'option, puis pressez <Entrée>. Le message suivant sera affiché sur l'écran.

```
Please insert your formatted floppy to drive B:\  
Press a key to continue.
```



---

Les écrans présentés dans cette section sont à titre indicatif seulement, et peuvent ne pas fidèlement représenter les éléments affichés sur votre écran.

---

9. Les pilotes RAID sont copiés sur la disquette. Après avoir créé une disquette de pilote RAID, éjectez la disquette, puis protégez-la en écriture pour prévenir les infections virales.

10. Pressez une touche pour revenir au menu Makedisk.

Pour créer une disquette de pilote RAID sous Windows:

1. Placez le CD de support de la carte mère dans le lecteur optique.
2. Lorsque le menu **Drivers** apparaît, choisissez la disquette de pilote RAID que vous voulez créer:

- Cliquez sur **Make ICH7 32 bit RAID Driver Disk** pour créer une disquette du pilote RAID Intel® ICH7 pour systèmes 32-bit.
- Cliquez sur **Make ICH7 64 bit RAID Driver Disk** pour créer une disquette du pilote RAID Intel® ICH7 pour systèmes 64-bit.

**Ou**

Parcourez le contenu du CD de support pour localiser l'utilitaire de création d'un disque de pilotes:

- **ICH7 32-bit RAID Driver Disk**
- **ICH7 64-bit RAID Driver Disk**

Reférez-vous à `\Drivers\Chipset\Intel\MSM\Readme.txt`



---

Reportez-vous à la section "5.2.2 Menu Drivers" pour plus de détails.

---

3. Insérez la disquette dans votre lecteur.
4. Suivez les informations à l'écran pour terminer le processus.
5. Après avoir créé une disquette de pilotes RAID, éjectez la disquette puis protégez-la contre l'écriture pour empêcher l'infection par un virus.

Pour installer le driver RAID:

1. Installez un OS sur le disque dur choisi. Lors de l'installation, l'ordinateur demande de presser **F6** si vous installez un driver tiers SCSI ou RAID.
2. Pressez `<F6>`, puis insérez la disquette de pilotes RAID dans le lecteur de disquettes.
3. Suivez les instructions à l'écran pour installer les pilotes RAID.



L'appendice décrit les  
caractéristiques des CPU supportés  
par la carte mère.

# Caractéristiques du CPU

## Sommaire du chapitre



A.1	Intel® EM64T .....	A-1
A.2	Technologie Avancée Intel SpeedStep® (EIST) .....	A-1
A.3	Supporte la Technologie Hyper-Threading Intel® .....	A-3

## A.1 Intel® EM64T



- La carte mère est complètement compatible avec les processeurs Intel® Pentium® D ou Intel® Pentium® 4 LGA775 utilisant des systèmes d'exploitation 32-bits.
- La carte mère est livrée avec un fichier BIOS qui supporte l'EM64T. Vous pouvez télécharger le dernier fichier BIOS sur le site web ASUS ([www.asus.com/support/download/](http://www.asus.com/support/download/)) si vous avez besoin de mettre à jour le fichier BIOS. Voir le Chapitre 4 pour les détails.
- Visitez [www.intel.com](http://www.intel.com) pour obtenir plus d'informations sur les fonctions EM64T.
- Visitez [www.microsoft.com](http://www.microsoft.com) pour obtenir plus d'informations sur le système d'exploitation 64-bits Windows®.

### Utiliser la fonction Intel® EM64T

Pour utiliser la fonction Intel® EM64T :

1. Installez un CPU Intel® Pentium® 4 supportant l'EM64T d'Intel®.
2. Installez un système d'exploitation 64-bits (Windows® XP Edition Professionnelle x64 ou Windows® Serveur Edition 2003 x64).
3. Installez les pilotes 64-bits pour les composants de la carte mère et les périphériques depuis le CD de support.
4. Installez les pilotes 64-bits pour les cartes d'extension ou les périphériques additionnels, si présents.



Veillez vous référer à la documentation des cartes d'extension ou des périphériques additionnels ou visitez les sites web correspondants pour vérifier que la carte/le périphérique supporte bien un système 64-bits.

## A.2 Technologie Avancée Intel SpeedStep® (EIST)



- La carte mère est livrée avec un fichier BIOS qui supporte l'EIST. Vous pouvez télécharger le dernier fichier BIOS sur le site web ASUS ([www.asus.com/support/download/](http://www.asus.com/support/download/)) si vous avez besoin de mettre à jour le fichier BIOS. Voir le Chapitre 4 pour les détails.
- Visitez [www.intel.com](http://www.intel.com) pour obtenir plus d'informations sur les fonctions EIST.

### A.2.1 Configuration Système Requisite

Avant d'utiliser l'EIST, vérifiez que votre système est bien conforme aux exigences suivantes:

- Processeur Intel® Pentium® 4 avec support EIST
- Fichier BIOS avec support EIST
- Système d'exploitation avec support de l'EIST (Windows® XP SP2/Windows® Serveur 2003 SP1/Linux kernel 2.6 ou des versions plus récentes)

## A.2.2 Utiliser l'EIST

Pour utiliser la fonction EIST :

1. Allumez l'ordinateur, puis entrez dans la configuration du BIOS.
2. Allez sur le **Menu Avancé**, sélectionnez **Configuration CPU**, puis pressez <Entrée>.
3. Réglez l'item **Technologie Intel(R) SpeedStep** sur [Automatique], puis pressez <Entrée>. Voir en page 4-26 pour les détails.
4. Pressez <F10> pour enregistrer vos modifications et quitter la configuration du BIOS.
5. Une fois que l'ordinateur a redémarré, faite un clic droit sur un espace vide du bureau, puis sélectionnez **Propriétés** dans le menu pop-up.
6. Lorsque la fenêtre **Propriétés d'Affichage** apparaît, cliquez sur l'onglet **Ecran de Veille**.
7. Cliquez sur le bouton **Gestion de l'alimentation** dans la section Fonctions d'économie d'énergie du moniteur pour ouvrir la fenêtre **Propriétés des Options d'alimentation**.
8. Dans la section **Modes de Gestion d'alimentation**, cliquez sur , puis sélectionnez l'une des options autre que **PC de bureau ou Familial ou Toujours Actif**.
9. Cliquez sur **Appliquer**, puis cliquez sur **OK**.
10. Fermez la fenêtre des **Propriétés d'Affichage**.  
Après avoir réglé le mode de gestion d'énergie, la fréquence interne du CPU diminuera légèrement lorsque la charge du CPU est faible.

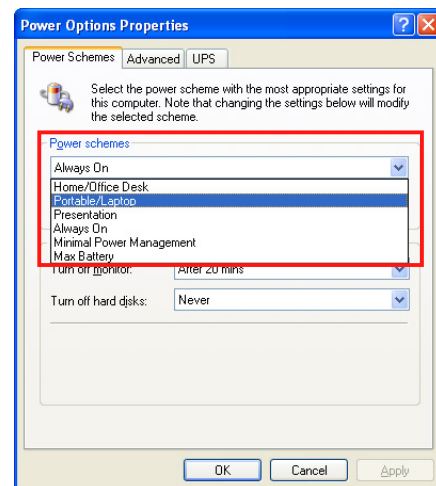
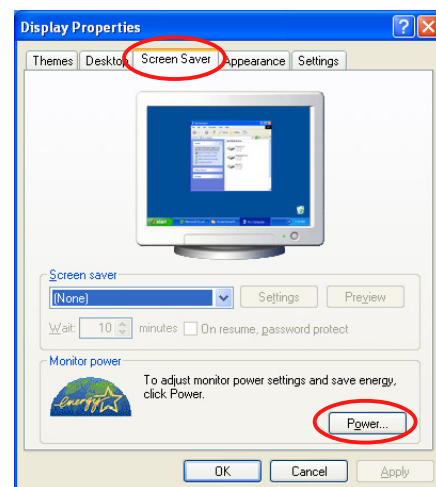

L'affichage sur l'écran et les procédures peuvent varier en fonction du système d'exploitation.

## A.3 Technologie Hyper-Threading Intel®



- La carte mère supporte les processeurs Intel® Pentium® 4 LGA775 avec technologie Hyper-Threading.
- La technologie Hyper-Threading est uniquement supportée sous les versions Windows® XP/2003 Serveur et Linux 2.4.x (kernel) et les versions plus récentes. Sous Linux, utilisez le compilateur Hyper-Threading pour compiler le code. Si vous utilisez d'autres systèmes d'exploitation, désactivez l'item de technologie Hyper-Threading dans le BIOS pour assurer la stabilité du système et ses performances.
- L'installation de Windows® XP Service Pack 1 ou plus récent est recommandée.
- Assurez-vous d'activer l'item technologie Hyper-Threading dans le BIOS avant d'installer un système d'exploitation compatible.
- Pour obtenir plus d'informations sur la technologie Hyper-Threading, visitez le site [www.intel.com/info/hyperthreading](http://www.intel.com/info/hyperthreading).

### Utiliser la Technologie Hyper-Threading

Pour utiliser la Technologie Hyper-Threading :

1. Installez un CPU Intel® Pentium® 4 supportant la Technologie Hyper-Threading.
2. Démarrez le système et entrez dans la configuration du BIOS. Dans le **Menu Avancé**, assurez-vous que l'item **Technologie Hyper-Threading** est réglé sur **Activé**. Voir en page 4-26 pour les détails.  
L'élément du BIOS n'apparaîtra que si vous avez installé un CPU compatible avec la Technologie Hyper-Threading.
3. Redémarrez votre ordinateur.

