



P4P800 SE

Guide de
l'utilisateur

Motherboard

F1535

Première édition

Mars 2004

Copyright © 2004 ASUSTeK COMPUTER INC. Tous droits réservés.

Aucun extrait de ce manuel, incluant les produits et les logiciels décrits dans celui-ci, ne peut être reproduit, transmis, transcrit, stocké dans un système de stockage, ou traduit dans quelque langue que ce soit dans toute forme ou par tout moyen, à l'exception de la documentation conservée par l'acheteur dans un but de sauvegarde, sans l'autorisation expresse et écrite de ASUSTeK COMPUTER INC. ("ASUS").

La garantie ou les services appliqués au produit ne seront pas étendus: (1) si le produit est réparé, modifié ou altéré, à moins qu'une telle réparation, modification ou altération ne soit autorisée par écrit par ASUS; ou (2) si le numéro de série est effacé ou manquant.

ASUS FOURNIT CE MANUEL "TEL QUEL" SANS GARANTIE D'AUCUNE SORTE, QUE CE SOIT EXPRESSE OU TACITE, COMPRENANT SANS ETRE LIMITE A LA GARANTIE SOUS-ENTENDUE OU AUX CONDITIONS DE MISE SUR LE MARCHE OU D'APTITUDE POUR UN USAGE PARTICULIER. DE MEME ASUS, SES DIRECTEURS, CADRES, EMPLOYES OU AGENTS NE SERONT PAS TENUS RESPONSABLES POUR TOUT DOMMAGE INDIRECT, SPECIAL, ACCIDENTEL OU DERIVE (COMPRENANT LES DOMMAGES CONCERNANT LE MANQUE A GAGNER, LA PERTE DE COMMERCE OU AUTRE SITUATION SIMILAIRE), MEME SI ASUS A ETE PREVENU DE LA POSSIBILITE DE TELS DOMMAGES PROVENANT D'UN DEFAUT OU D'UNE ERREUR DANS LE MANUEL OU DANS LE PRODUIT.

LES SPECIFICATIONS ET INFORMATIONS CONTENUES DANS CE MANUEL SONT FOURNIES A TITRE INDICATIF ET SONT SUJETTES A CHANGEMENT A TOUT MOMENT SANS NOTICE PREALABLE ET NE DOIVENT PAS ETRE CONSIDEREES COMME ETANT UN ENGAGEMENT DE LA PART DE ASUS. ASUS N'ASSUME AUCUNE RESPONSABILITE POUR TOUTE ERREUR OU INEXACTITUDE QUI POURRAIT APPARAITRE DANS CE MANUEL, INCLUANT LES PRODUITS ET LOGICIELS QUI Y SONT DECRITS.

Les produits et les noms de sociétés apparaissant dans ce manuel sont peut-être ou ne sont peut être pas des marques déposées ou des copyrights de leurs compagnies respectives, et sont utilisés uniquement dans un but d'identification ou d'explication dans l'intérêt du propriétaire, sans intention de contrefaçon.

Table des matières

Notices	vii
Informations de sécurité	viii
A propos de ce guide	ix
Comment ce guide est-il organisé	ix
Pour plus d'informations	ix
Conventions	x
Typographie	x
P4P800 SE Deluxe spécifications en bref	xi
Chapitre 1: Introduction	
1.1 Bienvenue !	1-1
1.2 Contenu de votre pack	1-1
1.3 Fonctions spéciales	1-2
1.3.1 Points forts du produit	1-2
1.3.2 Fonctions ASUS uniques	1-4
Chapitre 2: Informations matérielles	
2.1 Avant de commencer	2-1
2.2 Installation de la carte mère	2-2
2.2.1 Orientation de montage	2-2
2.2.2 Pas de vis	2-2
2.2.3 Disposition de la carte mère	2-3
2.2.4 Eléments de la carte mère	2-4
2.3 Central Processing Unit (CPU)	2-6
2.3.1 Vue générale	2-6
2.3.2 Installer le CPU	2-7
2.3.3 Installation du dissipateur et du ventilateur	2-9
2.3.4 Connecter le câble du ventilateur CPU	2-11
2.4 Mémoire système	2-12
2.4.1 Vue générale	2-12
2.4.2 Configurations mémoire	2-12
2.4.3 Liste des marques qualifiées	2-14
2.4.4 Installer un module DIMM	2-15
2.4.5 Enlever un module DIMM	2-15
2.5 Slots d'extension	2-16
2.5.1 Installer une carte d'extension	2-16
2.5.2 Configurer une carte d'extension	2-16
2.5.3 Assignation des IRQ	2-17

Table des matières

2.5.4	Slots PCI	2-18
2.5.5	Slot AGP	2-18
2.5.6	Slot Wi-Fi	2-19
2.6	Jumpers	2-20
2.7	Connecteurs	2-23
2.7.1	Connecteurs arrières	2-23
2.7.2	Connecteurs internes	2-25

Chapitre 3: Mise en marche

3.1	Premier démarrage	3-1
3.2	Eteindre l'ordinateur	3-2
3.2.1	Utiliser la fonction d'extinction du système d'exploitation	3-2
3.2.2	Utiliser l'interrupteur double fonction	3-2

Chapitre 4: BIOS

4.1	Gérer et mettre votre BIOS à jour	4-1
4.1.1	Créer une disquette bootable	4-1
4.1.2	Utiliser AFUDOS pour mettre le BIOS à jour	4-2
4.1.3	Utiliser AFUDOS pour copier le BIOS du PC	4-3
4.1.4	Utiliser ASUS EZ Flash pour mettre le BIOS à jour	4-4
4.1.5	Récupérer le BIOS avec CrashFree BIOS 2	4-5
4.1.6	ASUS Update	4-7
4.2	BIOS	4-9
4.2.1	L'écran de BIOS	4-10
4.2.2	La barre de menu	4-10
4.2.3	Touches de navigation	4-10
4.2.4	Éléments de menu	4-11
4.2.5	Éléments de sous-menu	4-11
4.2.6	Champs de configuration	4-11
4.2.7	Fenêtre pop-up	4-11
4.2.8	Barre de défilement	4-11
4.2.9	Aide générale	4-11
4.3	Menu Principal	4-12
4.3.1	System Time [xx:xx:xxxx]	4-12
4.3.2	System Date [Day xx/xx/xxxx]	4-12
4.3.3	Legacy Diskette A [1.44M, 3.5 in.]	4-12
4.3.4	Language [English]	4-12
4.3.5	Primary and Secondary IDE Master/Slave; Third and Fourth IDE Master	4-13

Table des matières

4.3.6	Configuration IDE	4-14
4.3.7	Information System	4-16
4.4	Menu Avancé	4-16
4.4.1	JumperFree Configuration	4-17
4.4.2	CPU Configuration	4-19
4.4.3	Chipset	4-20
4.4.4	Onboard Devices Configuration	4-22
4.4.5	PCI PnP	4-24
4.4.6	USB Configuration	4-25
4.4.7	Instant Music Configuration	4-27
4.5	Menu Alimentation	4-28
4.5.1	Suspend Mode [Auto]	4-28
4.5.2	Repost Video on S3 Resume [No]	4-28
4.5.3	ACPI 2.0 Support [No]	4-28
4.5.4	ACPI APIC Support [Enabled]	4-28
4.5.5	APM Configuration	4-29
4.5.6	Hardware Monitor	4-31
4.6	Menu de Boot	4-32
4.6.1	Boot Device Priority	4-33
4.6.2	Hard disk drives	4-33
4.6.3	Sécurité	4-35
4.7	Exit menu	4-37

Chapitre 5: Support Logiciel

5.1	Installation du système d'exploitation	5-1
5.2	Information sur le CD de support	5-1
5.2.1	Lancement du CD de support	5-1
5.2.2	Menu Drivers	5-2
5.2.3	Menu Utilities	5-3
5.2.4	ASUS Contact Information	5-4
5.2.5	Autres informations	5-5
5.3	Informations sur les logiciels	5-7
5.3.1	ASUS MyLogo2™	5-7
5.3.2	ASUS Instant Music	5-9
5.4	Fonction AI Net	5-12
5.5	Logiciel SoundMAX® 4 XL	5-13
	Setup wizards	5-14

Table des matières

5.6	Intel® RAID pour Serial ATA	5-17
5.6.1	Configuration du BIOS	5-17
5.6.2	Installer les disques durs Serial ATA (SATA)	5-17
5.6.3	Créer, supprimer et réinitialiser les ensembles RAID ..	5-18
5.6.4	Créer un volume RAID	5-18
5.6.5	Supprimer un volume RAID	5-19
5.6.6	Réinitialiser les données RAID	5-20
5.7	Créer une disquette de pilotes RAID	5-21

Carte de référence rapide

Notices

Federal Communications Commission Statement

This device complies with Part 15 of the FCC Rules. Operation is subject to the following two conditions:

- This device may not cause harmful interference, and
- This device must accept any interference received including interference that may cause undesired operation.

This equipment has been tested and found to comply with the limits for a Class B digital device, pursuant to Part 15 of the FCC Rules. These limits are designed to provide reasonable protection against harmful interference in a residential installation. This equipment generates, uses and can radiate radio frequency energy and, if not installed and used in accordance with manufacturer's instructions, may cause harmful interference to radio communications. However, there is no guarantee that interference will not occur in a particular installation. If this equipment does cause harmful interference to radio or television reception, which can be determined by turning the equipment off and on, the user is encouraged to try to correct the interference by one or more of the following measures:

- Reorient or relocate the receiving antenna.
- Increase the separation between the equipment and receiver.
- Connect the equipment to an outlet on a circuit different from that to which the receiver is connected.
- Consult the dealer or an experienced radio/TV technician for help.



The use of shielded cables for connection of the monitor to the graphics card is required to assure compliance with FCC regulations. Changes or modifications to this unit not expressly approved by the party responsible for compliance could void the user's authority to operate this equipment.

Canadian Department of Communications Statement

This digital apparatus does not exceed the Class B limits for radio noise emissions from digital apparatus set out in the Radio Interference Regulations of the Canadian Department of Communications.

This class B digital apparatus complies with Canadian ICES-003.

Informations de sécurité

Sécurité électrique

- Pour prévenir tout risque de choc électrique, déconnectez le cordon d'alimentation de la prise de courant avant de manipuler le système.
- Lorsque vous ajoutez ou enlevez des composants vérifiez que les câbles d'alimentation des périphériques soient bien déconnectés. Si possible, déconnectez tous les câbles d'alimentation.
- Avant de connecter ou d'enlever les câbles de signaux de la carte mère, vérifiez que tous les câbles d'alimentation soient débranchés.
- Demandez l'assistance d'un professionnel avant d'utiliser un adaptateur ou une rallonge. Ces derniers pourraient interrompre le circuit de terre..
- Vérifiez que l'alimentation soit réglée sur le voltage correspondant à votre zone géographique. Si vous n'en étiez pas certain, contactez votre compagnie électrique.
- Si l'alimentation était cassée n'essayez pas de la réparer vous-même. Contactez un technicien spécialisé ou votre revendeur.

Sécurité en opération

- Avant d'installer la carte mère ou d'y ajouter des périphériques prenez soin de bien lire tous les manuels livrés avec ces derniers.
- Avant d'utiliser le produit vérifiez que tous les câbles soient correctement connectés et que les câbles d'alimentation ne soient pas défectueux. Si vous détectez la moindre anomalie, contactez votre revendeur.
- Pour éviter les court-circuits éloignez les vis, les agrafes et les clips loin des connecteurs, des slots, du socket et des circuits.
- Evitez la poussière, l'humidité et les températures extrêmes. Ne placez pas le produit dans un endroit où il pourrait devenir humide.
- Placez le produit sur une surface stable.
- Si vous rencontrez des problèmes techniques avec le produit contactez un technicien qualifié ou votre revendeur.

A propos de ce guide

Ce guide de l'utilisateur contient les informations dont vous aurez besoin pour installer et configurer la carte mère

Comment ce guide est-il organisé ?

Ce manuel contient les parties suivantes:

- **Chapitre 1: Présentation du produit**

Ce chapitre décrit les fonctions de la carte mère. Ceci comprend une brève description des attributs spéciaux de la carte mère et les nouvelles technologies supportées.

- **Chapitre 2: Informations matérielles**

Ce chapitre liste les procédures d'installation matérielle par lesquelles vous devrez passer en installant les composants du système. Elle comprend une description des switches, des jumpers et des connecteurs de la carte mère.

- **Chapitre 3: Mise en marche**

Ce chapitre décrit la séquence d'allumage, les messages vocaux du POST et la procédure d'extinction du PC.

- **Chapitre 4: BIOS**

Ce chapitre explique comment changer les paramètres du système via les menus du BIOS. Une information sur les différents menus du BIOS est également fournie. Pour que vous vous y retrouviez plus facilement, les noms des menus du BIOS sont tels qu'à la première entrée dans le BIOS configuré par défaut, c'est à dire en anglais.

- **Chapitre 5: Support Logiciel**

Ce chapitre décrit le contenu du CD de support livré avec la carte mère.

Pour plus d'informations

Allez consulter les sources suivantes pour des informations complémentaires et des mises à jour de produit.

1. **Sites web ASUS**

Les sites web ASUS du monde entier fournissent des informations à jour sur le matériel ASUS et sur les logiciels. <http://www.asus.com>

2. **Documentation optionnelle**

La boîte de votre produit peut contenir des documents supplémentaires tels que des feuillets de garantie ajoutés par votre distributeur. Ces compléments ne font pas partie des fournitures standard.

Conventions

Pour être certains que vous effectuiez certaines tâches correctement, veuillez prendre note des symboles suivants:



AVERTISSEMENT: pour prévenir tout risque de blessure lors d'une manipulation.



ATTENTION: Information pour éviter d'endommager les composants lors d'une manipulation.



IMPORTANT: Information que vous DEVEZ suivre lors d'une manipulation.



NOTE: Trucs et informations supplémentaires pour vous aider lors d'une manipulation.

Typographie

Texte en gras	Indique un menu ou un élément à sélectionner
<i>Italique</i>	Met l'accent sur un mot ou une expression
<touche>	Le nom d'une touche renfermé entre les symboles i inférieur et supérieur indique que vous devez presser la touche correspondante sur votre clavier. Par exemple, <Entrée> indique que vous devez presser la touche Entrée de votre clavier.
<touches multiples>	Si vous devez presser deux touches ou plus en même temps, le nom des touches est lié par un signe (+). Exemple: <Ctrl+Alt+D>
Commande	Signifie que vous devez entrer la commande exactement tel que montré, puis donner la valeur appropriée au contenu des crochets. Exemple: Au prompt DOS, tapez la ligne de commande: afudos /i[filename] Dans cet exemple, vous devez remplacer [filename] par le bon nom de fichier, comme par exemple afudos /iP4P800SE.ROM

P4P800 SE: spécifications en bref

CPU	Socket 478 pour processeur Intel® Pentium® 4 / Celeron jusqu'à 3.2 GHz+ Supporte la technologie Intel® Hyper-threading Supporte les processeurs Intel® Pentium 4E (Prescott)
Chipset	Intel® 865PE Intel® ICH5R
Front Side Bus (FSB)	800/533/400 MHz
Mémoire	Architecture mémoire double canal 4 x sockets DIMM DDR 184-pin supportant jusqu'à 4Go de DDR400/333/266 unbuffered non-ECC Technologie ASUS Hyper-Path
Slots d'extension	1 x AGP 8X (0.8V, 1.5V uniquement) 5 x PCI 1 x slot ASUS WiFi pour upgrade WLAN optionnelle
Stockage	SouthBridge ICH5R: - 2 x UltraDMA 100/66/33 - 2 x Serial ATA avec fonction RAID 0, RAID 1
AI Audio	Codec 6 canaux ADI AD1985 SoundMAX® Audio Sensing and Enumeration Technology Support interface de sortie S/PDIF
AI Net	Contrôleur Gigabit Ethernet Marvell® 88E8001 Support technologie Virtual Cable Tester (VCT)
AI BIOS	ASUS CrashFree BIOS2 ASUS Q-Fan
AI Overclocking	Modificateur intelligent de fréquence CPU ASUS JumperFree Tensions CPU, mémoire et AGP modifiables SFS (Stepless Frequency Selection) de 100MHz à 400MHz par pas de 1MHz Ratio FSB/DDR ajustable. Fréquences AGP/PCI fixes. ASUS C.P.R. (CPU Parameter Recall)
Fonctions spéciales	Power Loss Restart Support interface de sortie S/PDIF

(continue page suivante)

P4P800 SE: spécifications en bref

E/S arrières	1 x port parallèle 1 x port série 1 x port de sortie S/PDIF 1 x port clavier PS/2 1 x port souris PS/2 1 x port RJ45 4 x ports USB 2.0/1.1 ports E/S audio 6 canaux
E/S internes	2 x connecteurs USB 2.0 supportant quatre ports USB 2.0 supplémentaires Connecteurs CPU/Chassis/Power fan Connecteurs d'alimentation 20-pin/4-pin ATX 12V Chassis intrusion Connecteur S/PDIF-out Connecteur GAME/MIDI Connecteurs audio CD/AUX/Modem Connecteurs audio en face avant Connecteur port série 2
BIOS	4Mb Flash ROM, AMI BIOS, PnP, DMI2.0, WfM2.0, SM BIOS 2.3, ASUS EZ Flash, ASUS Instant Music, ASUS MyLogo2, ASUS C.P.R., ASUS Multi-Language BIOS
Standards industriels	PCI 2.2, PCI 2.3, USB 2.0
Gestion	WfM2.0, DMI 2.0, WOL, WOR, chassis intrusion
CD de support	Pilotes ASUS PC Probe ASUS AI Booster ASUS Live Update Anti-virus Trend Micro™ PC-cillin
Format	ATX: 30.5 cm x 24.5 cm

* Les spécifications peuvent changer sans avertissement.

Chapitre 1

Ce chapitre décrit les fonctions de la carte mère. Ceci comprend une brève description des attributs spéciaux de la carte mère et les nouvelles technologies supportées.

Présentation du produit

Sommaire du chapitre

1.1	Bienvenue!	1-1
1.2	Contenu de votre pack	1-1
1.3	Fonctions spéciales	1-2

1.1 Bienvenue!

Merci d'avoir acheté une carte mère ASUS P4P800 SE!

La carte mère offre bon nombre de nouvelles fonctions et de technologies les plus récentes, qui contribuent à en faire une autre carte dans la longue lignée des cartes mères de grande qualité ASUS.

Elle accueille les processeurs Intel® Pentium® 4 sur un socket 478 broches couplé au chipset Intel® 865PE proposant ainsi une nouvelle référence pour une solution desktop efficace.

Supportant jusqu'à 4Go de mémoire DDR400/333/266, un slot AGP 8X, le Serial ATA, le RAID, l'USB 2.0, et l'audio 6 canaux, la P4P800 SE Deluxe est l'outil parfait pour vous accompagner dans un monde informatique vraiment puissant !

Avant de commencer à installer le matériel et d'y greffer des périphériques, assurez-vous que la boîte contienne bien ce qui suit.

1.2 Contenu de votre pack

Vérifiez que la P4P800 SE soit livrée avec les éléments suivants.

- ✓ Carte mère ASUS P4P800 SE
- ✓ CD de support ASUS
- ✓ Intervideo® WinDVD Suite Platinum (Version Gold uniquement)
- ✓ 2 x câbles SATA
- ✓ 1 x module USB + JEU avec câble (boîtes au détail uniquement)
- ✓ 1 x Nappes 80-conducteurs pour lecteurs IDE UltraDMA
- ✓ 1 x Nappe 40-conducteurs IDE
- ✓ 1 x Nappe pour lecteur de disquette 3.5"
- ✓ I/O shield
- ✓ Sac de jumpers supplémentaires
- ✓ Etiquette de clavier Instant Music (boîtes au détail uniquement)
- ✓ Guide de l'utilisateur (incluant carte de référence rapide)
- ✓ Guide d'assemblage rapide (boîtes au détail uniquement)
- ✓ Autocollant d'assemblage (boîtes au détail uniquement)



Si l'un des éléments ci-dessus venait à manquer, contactez votre revendeur.

1.3 Fonctions spéciales

1.3.1 Points forts du produit

La dernière technologie de processeur



La carte mère supporte les derniers processeurs Intel® Pentium® 4 avec 512/256 Ko de cache L2 (0.13 micron) via un socket ZIF478 broches. Cette carte mère supporte les bus frontaux 800/533/400 MHz permettant des taux de transferts de données de 6.4Go/s, 4.3Go/s et 3.2Go/s respectivement. La carte mère supporte aussi la génération de Pentium 4 E (Prescott) avec 1 Mo de cache L2 (0.09 micron).

Support de la mémoire DDR en double canal



Employant l'architecture mémoire DDR double canal (dual-channel), la carte mère offre une solution qui double la bande passante mémoire du système pour donner un coup de fouet aux performances globales. La carte mère supporte jusqu'à 4 Go de mémoire PC3200/2700/2100 pour une bande passante maximale de 6.4Go/s idéale pour les applications graphiques 3D, multimédia, ou Internet.

Technologie ASUS Hyper-Path



Cette technologie unique ASUS optimise le vrai potentiel du chipset Intel® 865PE pour vous offrir les meilleures performances des produits basés sur le chipset Intel® 865P.

SouthBridge Integrated Serial ATA and RAID solution



La carte mère supporte la spécification Serial ATA (SATA) avec fonction RAID 0 et RAID 1 via le contrôleur SouthBridge ICH5R. Le Serial ATA permet des performances offrant jusqu'à 150Mo/s de taux de transfert et accepte un maximum de deux disques durs Serial ATA avec une array RAID 0 et RAID 1.

Support de l'AGP 8X



La carte mère supporte le dernier standard d'interface AGP Pro/8X (connue sous le nom d'AGP 3.0), offrant une bande passante de 2.1Go/s soit le double de celle de l'AGP 4X.

Sortie S/PDIF

La carte mère supporte une sortie S/PDIF permettant d'intégrer votre ordinateur à un système audio numérique haut de gamme.

8 ports USB 2.0

La carte mère implémente la nouvelle spécification USB (Universal Serial Bus) 2.0, étendant la vitesse de connexion de 12 Mbps pour l'USB 1.1 à 480 Mbps pour l'USB 2.0. Elle supporte jusqu'à 8 ports USB 2.0. La bande passante plus élevée de l'USB 2.0 permet la connexion de périphériques tels que des caméras de vidéo-conférence hautes résolutions, la nouvelle génération de scanners et imprimantes, et les unités de stockage rapide. L'USB 2.0 est rétro-compatible avec l'USB 1.1.

1.3.2 Fonctions ASUS uniques

Slot Wi-Fi ASUS



Le slot WiFi propriétaire basé sur le standard 802.11b est spécialement conçu pour accueillir la carte ASUS WiFi-b vous permettant de monter sans soucis un environnement réseau sans fil. La carte WiFi est livrée avec le logiciel Software AP (access point) pour vous économiser le prix d'un point d'accès. Cette carte supplémentaire est aussi livrée avec des utilitaires conviviaux et des applications qui vous faciliteront la connexion vers des portables, des PDA et tout autre périphérique WLAN. Voir page 2-19.

Solution AI NET



Le chip contrôleur Marvell® Gigabit LAN est embarqué pour offrir une solution "à chip unique" pour les applications LAN on Motherboard (LOM). Le contrôleur intègre un Gigabit Ethernet Media Access Control (compatible IEEE 802.3) et une solution Physical Layer Transceiver 10/100/1000BASE-T pour gérer les applications réseau hautes performances. Le contrôleur est équipé de l'utilitaire Virtual Cable Tester (VCT) qui détecte les câbles défectueux sur une distance de 100 mètres. Cette fonction aide à maintenir des connexions réseaux stables. Voir page 5-12.

Solution AI Audio



Le CODEC SoundMAX® ADI AD1985 AC '97 supporte le son surround 5.1 sur 6 canaux, une entrée micro, le Sample Rate Conversion (SRC) variable, une qualité de sortie professionnelle 103-dB / 94-dB SNR, et une capacité d'énumération analogue. Le logiciel SoundMAX 4 XL comprend l'AudioESP™ (Audio Enumeration and Sensing Process) qui permet une détection intelligente des périphériques branchés aux connecteurs audio et capable d'identifier les incompatibilités éventuelles. Voir page 5-13.

AI Overclocking



Cette fonction permet un overclocking aisé jusqu'à 30% (en fonction du CPU et de la mémoire installés) permettant une bonne amélioration des performances tout en gardant le système stable. Voir page 4-17.

AI BIOS solution



L'AI BIOS est une combinaison de trois solutions intelligentes ASUS: CrashFree BIOS2, Q-Fan, et POST Reporter.

Technologie ASUS Q-Fan



La technologie ASUS Q-Fan ajuste la vitesse du ventilateur en fonction de la charge système pour assurer un fonctionnement aussi frais, silencieux et efficace que possible. Voir page 4-31.

CrashFree BIOS 2

Cette fonction vous permet de restaurer le BIOS original depuis le CD de support ou depuis une disquette bootable. Cette protection rend caduque le besoin d'acheter une nouvelle puce ROM. Voir page 4-5.

ASUS MyLogo2™



Cette nouvelle fonction de la carte mère vous permet de personnaliser et de styliser votre système grâce à des logos de boot faits sur mesure. Voir pages 4-33, 5-7.

C.P.R. (CPU Parameter Recall)



La fonction C.P.R. du BIOS de la carte mère permet une reconfiguration automatique du BIOS à ses valeurs par défaut lorsque le système plante à cause d'un overclocking trop agressif. C.P.R. permet de ne pas ouvrir le boîtier pour procéder à un Clear CMOS. Eteignez le système, rebootez et les réglages du CPU est restauré.

ASUS EZ Flash BIOS



Avec la fonction ASUS EZ Flash, vous pouvez facilement mettre à jour le BIOS, même avant de charger le système d'exploitation. Avec cette fonction, vous n'avez pas besoin d'utiliser un utilitaire DOS ou de booter à partir d'une disquette. Voir page 4-4.

BIOS multilingue ASUS



Le BIOS multilingue vous permet de sélectionner la langue de votre choix dans les options disponibles. Les menus BIOS localisés vous permettent une configuration plus rapide et plus facile. Veuillez consulter le site ASUS pour trouver des informations sur les langues supportées. Voir page 4-12.

ASUS Instant Music



Cette fonction unique vous permet d'écouter des fichiers audio avant même d'entrer dans l'OS. Pressez les touches de contrôle d'ASUS Instant Music et écoutez. Voir pages 4-27, 5-9.

Chapitre 2

Ce chapitre liste les procédures d'installation matérielle par lesquelles vous devrez passer en installant les composants du système. Elle comprend une description des switches, des jumpers et des connecteurs de la carte mère.

Informations matérielles

Sommaire du chapitre

2.1	Avant de commencer	2-1
2.2	Installation de la carte mère	2-2
2.3	Central Processing Unit (CPU)	2-6
2.4	Mémoire système	2-12
2.5	Slots d'extension	2-16
2.6	Jumpers	2-20
2.7	Connecteurs	2-23

2.1 Avant de commencer

Prenez bonne note des précautions suivantes avant de commencer à installer des composants ou de modifier les paramètres de la carte mère.



1. Enlevez le câble d'alimentation de la prise murale avant de toucher le moindre composant.
2. Utilisez un bracelet relié au sol ou touchez un objet relié au sol ou en métal tel que le châssis avant de manipuler les composants, à cause de l'électricité statique.
3. Tenez les composants par leurs bords, pas à pleine main.
4. Lorsque vous désinstallez un composant, placez-le sur un papier anti-statique ou dans son emballage d'origine.
5. Avant d'ajouter ou de retirer des composants, soyez certain que l'alimentation est éteinte ou que le câble d'alimentation est ôté. Ne pas le faire risquerait d'endommager la carte mère ou les composants.

LED embarquée

Lorsqu'allumée, la LED verte (SB_PWR1) indique que le système est sous tension ou en veille ou éteint de façon soft. Un bon moyen de vous rappeler d'éteindre le système et de le mettre hors tension avant de manipuler les composants. Le schéma ci-dessous indique la position de la LED.

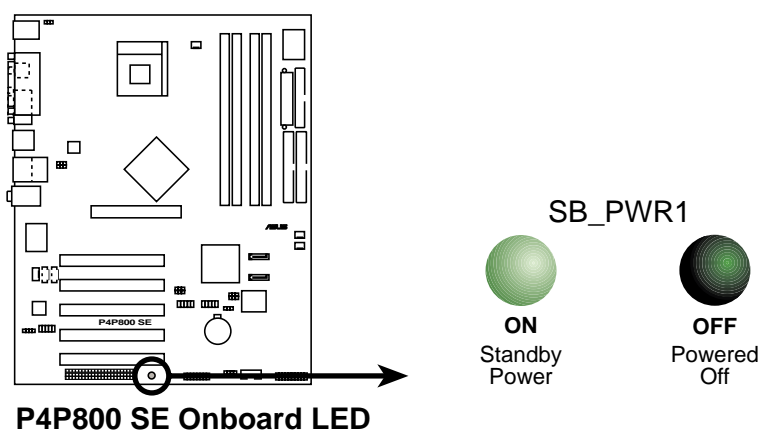

2.2 Installation de la carte mère

Avant d'installer la carte mère, étudiez la configuration de votre châssis pour vous assurer que la carte mère peut s'y loger.



Assurez-vous de bien débrancher le câble d'alimentation avant d'installer ou de retirer la carte mère. En cas contraire, vous risqueriez de vous blesser et d'endommager la carte mère.

2.2.1 Orientation de montage

Lors de l'installation de la carte mère, soyez certain que vous la placez dans le bon sens. Le bord avec les connecteurs externes va vers l'arrière du châssis comme indiqué sur l'image ci-dessous.

2.2.2 Pas de vis

Placez neuf (9) vis dans les trous indiqués par des cercles pour visser la carte au châssis.



Ne vissez pas trop fort ! Vous pourriez endommager la carte mère.

Ce côté se place vers
l'arrière du châssis

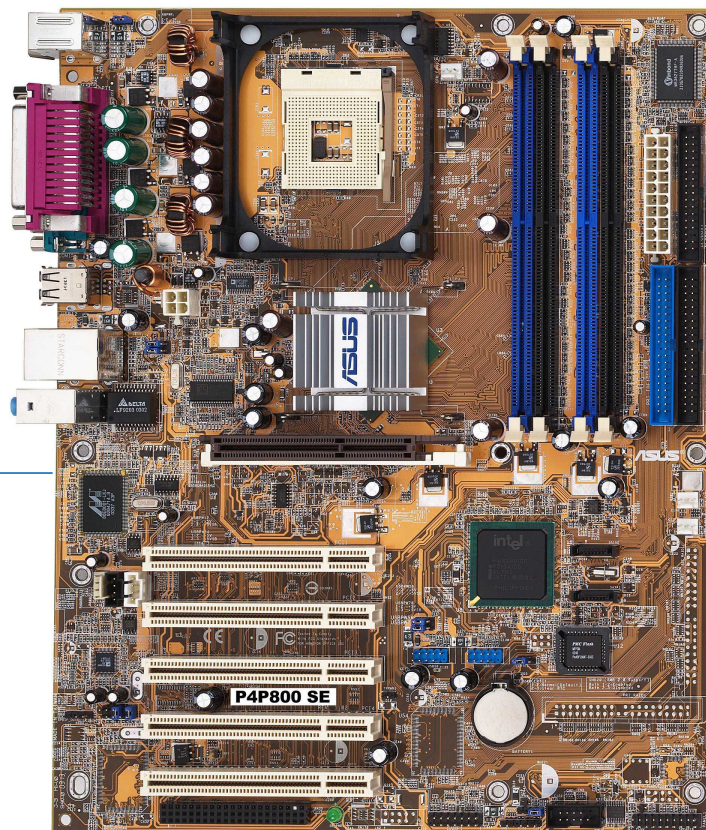

2.2.3 Disposition de la carte mère

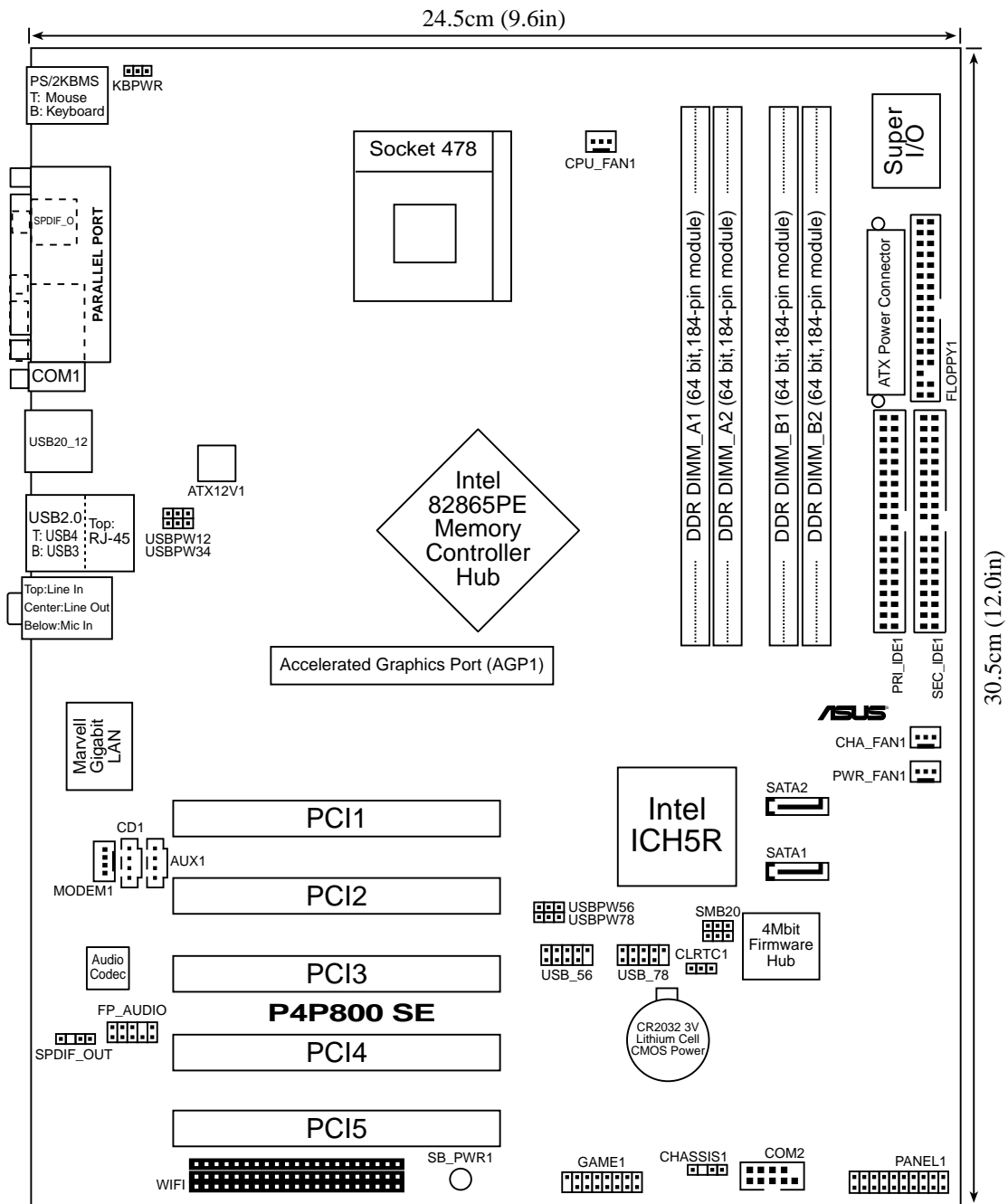

2.2.4 Éléments de la carte mère

Slots	Page
1. slots DDR DIMM	2-12
2. slots PCI	2-18
3. slot AGP	2-18
4. slot Wi-Fi	2-19

Jumpers	Page
1. Clear RTC RAM (CLRRTC 3 broches)	2-20
2. USB power devices (USBPW12, USBPW34, USBPW56, USBPW78 3 broches)	2-21
3. Keyboard power (KBPWR 3 broches)	2-22
4. jumper SMB 2.0	2-22

Connecteurs arrières	Page
1. Port souris PS/2	2-23
2. Port parallèle	2-23
3. Jack Line In	2-23
4. Jack Line Out	2-23
5. Jack Microphone jack	2-23
6. Ports USB 2.0 3 et 4	2-23
7. Ports USB 2.0 1 et 2	2-23
8. Connecteur série	2-23
9. Jack S/PDIF (coaxial)	2-23
10. Port clavier PS/2	2-23

Connecteurs internes	Page
1. Connecteur disquette (34-1 pin FLOPPY)	2-25
2. Connecteur IDE primaire (40-1 pin PRI_IDE1)	2-25
3. Connecteur IDE secondaire (40-1 pin SEC_IDE1)	2-25
4. Connecteurs Serial ATA (7-pin SATA1, SATA2)	2-26
5. Connecteur CPU fan (3-pin CPU_FAN)	2-28
6. Connecteur Power fan (3-pin PWR_FAN)	2-28
7. Connecteur Chassis fan (3-pin CHA_FAN)	2-28
8. Connecteur Port série 2 (10-1 pin COM2)	2-28
9. Connecteur d'alimentation ATX (20-pin ATXPWR)	2-29
10. Connecteur d'alimentation ATX 12V (4-pin ATX12V)	2-29
11. Prises USB (10-1 pin USB_56, USB_78)	2-30
12. Connecteur CD (4-pin CD)	2-31
13. Connecteur AUX (4-pin AUX)	2-31
14. Connecteur MODEM (4-pin MODEM)	2-31
15. Connecteur Front panel audio (10-1 pin FP_AUDIO)	2-31
16. Connecteur JEU/MIDI (16-1 pin GAME)	2-32
17. Connecteur Chassis Intrusion (4-1 pin CHASSIS)	2-32
18. Connecteur s systèmes (20-pin PANEL)	2-33
- System Power LED Lead (Green 3-1 pin PLED)	
- System Warning Speaker Lead (Orange 4-pin SPKR)	
- Interrupteur Reset (Bleu 2-pin RESET)	
- Interrupteur ATX (Jaune 2-pin PWRBTN)	
- System Management Interrupt Lead (Bleu clair 2-pin SMI)	
- LED d'activité disque dur (Rouge 2-pin IDE_LED)	

2.3 Central Processing Unit (CPU)

2.3.1 Vue générale

La carte mère est livrée avec un socket ZIF (Zero Insertion Force) 478 pin. Ce socket est conçu pour un processeur Intel® Pentium® 4 socket 478.

Notez sur le schéma que le CPU est doté d'une marque dorée sur l'un des coins. Elle indique le Pin 1 qui doit correspondre à un coin précis du socket.

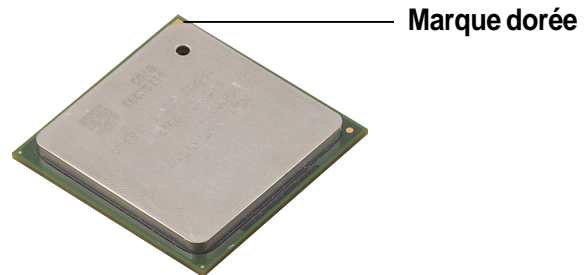

Notes sur la technologie Intel® Hyper-Threading



- Cette carte mère supporte les processeurs Intel Pentium 4 avec technologie Hyper-Threading.
- L'Hyper-Threading est supporté sous Windows XP et Linux 2.4.x (kernel) ou versions ultérieures seulement. Sous Linux, utilisez le compilateur Hyper-Threading pour compiler le code. Si vous utilisez tout autre système d'exploitation, désactivez l'Hyper-Threading dans le BIOS pour garder un système stable et performant.
- Il est recommandé de disposer et d'installer WinXP SP1.
- Activez la technologie Hyper-Threading dans le BIOS avant d'installer un système d'exploitation qui le supporte.
- Pour plus d'informations sur la technologie Hyper-Threading, rendez vous sur www.intel.com/info/hyperthreading.

Pour utiliser la technologie Hyper-Threading Technology sur cette carte mère:

1. Achetez un processeur Intel Pentium 4 supportant l'Hyper-Threading. Installez ce CPU.
2. Allumez le système et entrez dans le BIOS (voir Chapitre 4). Dans le menu "Advanced", vérifiez que l'élément **Hyper-Threading Technology** est sur "Enabled". Notez que l'élément n'apparaît que si vous avez un processeur supportant l'Hyper-Threading.
3. Rebootez l'ordinateur.

2.3.2 Installer le CPU

Suivez ces étapes pour installer le CPU.

1. Localisez le socket ZIF 478 broches sur la carte mère.

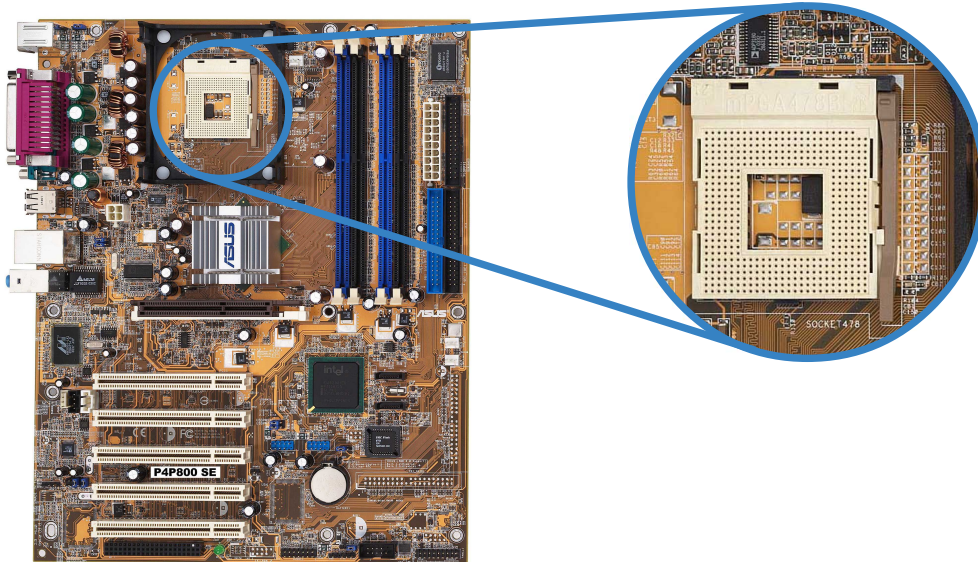

2. Débloquez le socket en pressant de biais sur le levier puis en le soulevant à 90°-100°.

Levier du socket

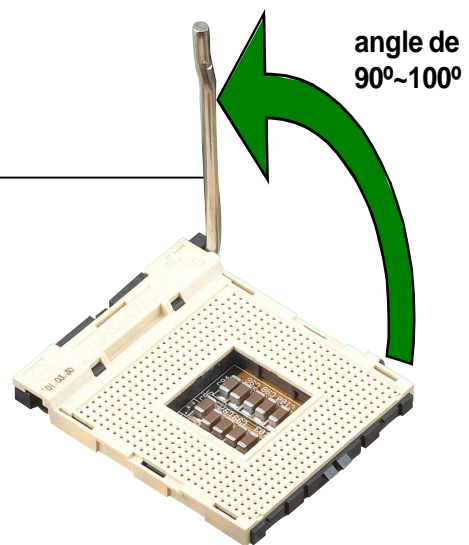

Soyez certain que le levier est bien à un angle de 90°-100° sinon le CPU pourrait ne pas rentrer complètement dans le socket.

3. Positionnez le CPU au dessus du socket de façon à ce que le coin marqué du processeur corresponde à la base du levier du socket.

4. Insérez avec précaution le CPU dans le socket jusqu'à ce qu'il soit bien en place.

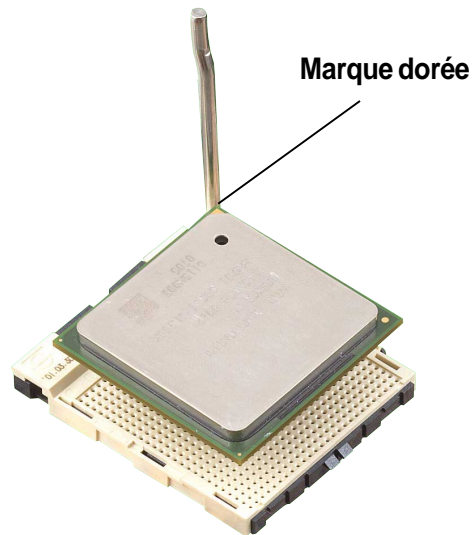

Le CPU ne peut rentrer dans le socket que s'il est bien positionné. **NE FORCEZ SOUS AUCUN PRETEXTE**, sous peine de casser les pins du CPU et de l'endommager de façon irrémédiable !

5. Lorsque le CPU est en place, rabaissez le levier du socket dans sa position originale pour bloquer le CPU.

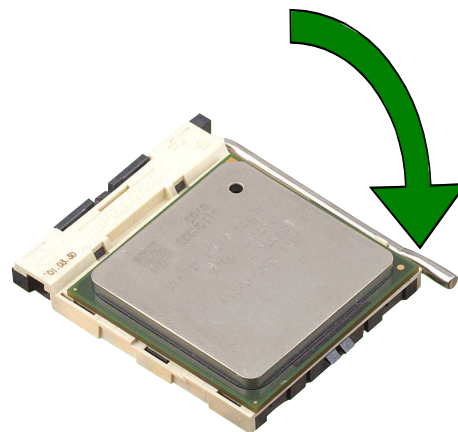

Après l'installation, assurez-vous d'avoir bien branché le câble d'alimentation ATX 12V 4 broches sur la carte mère.



Cette carte mère ne supporte pas les processeurs Intel® Willamette débloqués.

2.3.3 Installation du dissipateur et du ventilateur

Le processeur Intel® Pentium® 4 nécessite un dissipateur thermique spécialement conçu pour lui garantir un environnement thermique et des performances optimales.



Lorsque vous achetez un processeur Intel® Pentium® 4 en boîte, il est livré avec son système de refroidissement complet.

Si vous achetez un CPU seul, soyez certain de n'utiliser que des dissipateurs thermiques et des ventilateurs certifiés par Intel®.

Suivez ces étapes pour installer le dissipateur du CPU.

1. Placez le dissipateur sur le CPU installé, en faisant attention à ce que celui-ci rentre bien dans la base du module de rétention.



La base du module de rétention est déjà installée sur la carte mère quand vous l'achetez.

Vous n'avez pas à enlever la base du module de rétention lorsque vous installez le CPU ni tout autre composant sur la carte mère.

Dissipateur CPU
Base du module de rétention

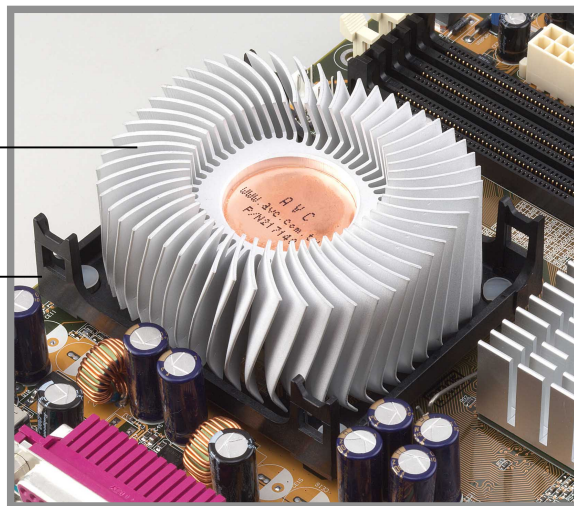

Dans la boîte de votre processeur Intel® Pentium® 4 vous devriez trouver les instructions d'installation du CPU, du système de refroidissement et du mécanisme de rétention. Si les instructions de cette section ne correspondaient pas à la documentation du CPU, suivez cette dernière.

- Placez le ventilateur au dessus du dissipateur. Alignez et enclenchez les quatre crochets du mécanisme de rétention dans les trous correspondants du module de base.



Soyez certain que le ventilateur et le mécanisme de rétention s'assemble parfaitement au dissipateur et au module de base sinon vous ne pourriez fixer les crochets dans les trous.

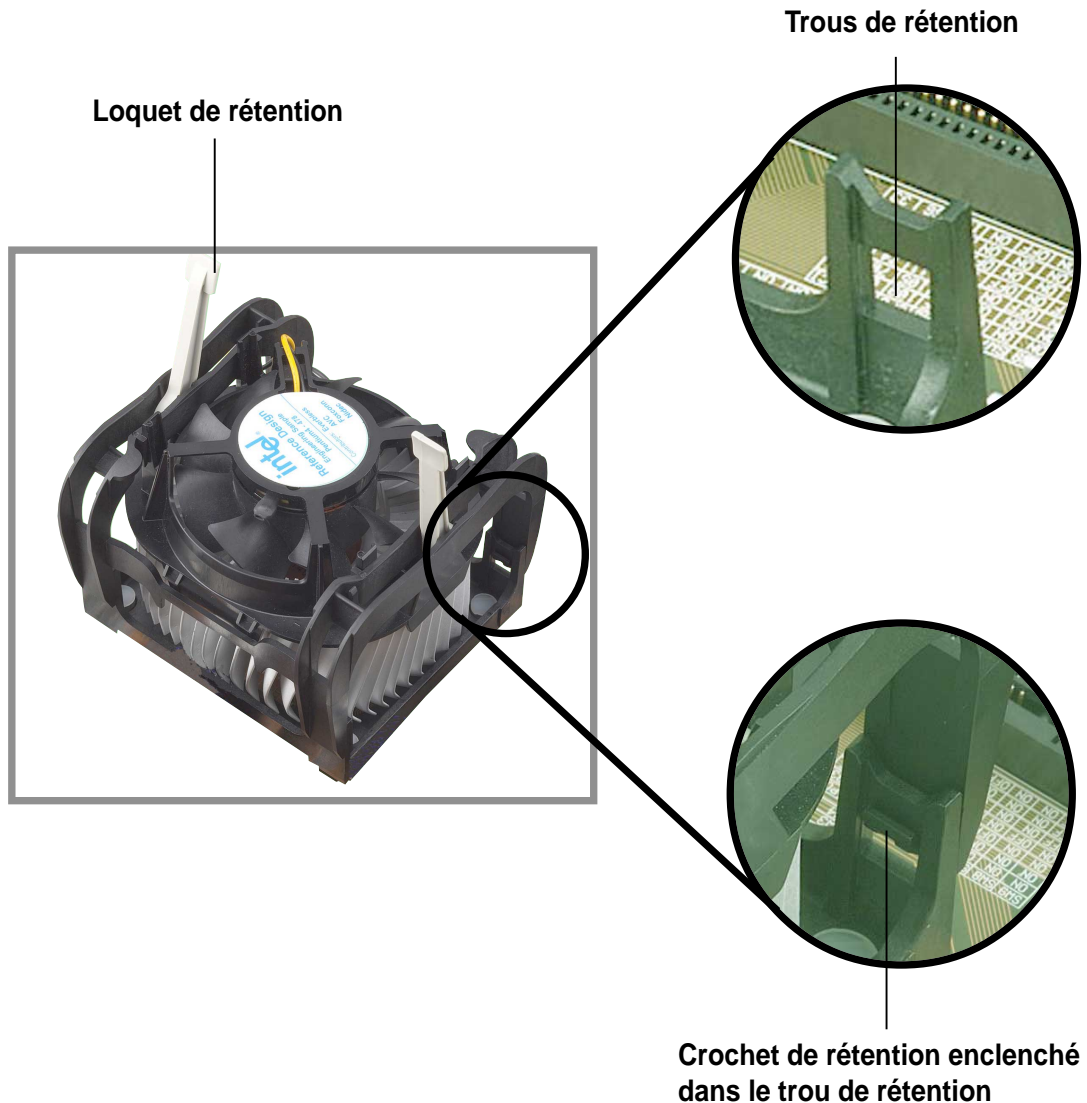

Gardez les loquets de rétention levés lors de la mise en place du mécanisme de rétention dans le module de base.

3. Poussez les crochets vers le bas, vers le mécanisme de rétention pour fixer le dissipateur et le ventilateur au module de base.



Fermés, les loquets de rétention doivent être orientés dans deux directions opposées.



2.3.4 Connecter le câble du ventilateur CPU

Lorsque le dissipateur, le ventilateur et le mécanisme de rétention sont en place, connectez le câble du ventilateur au connecteur de la carte mère identifié sur cette dernière comme CPU_FAN.

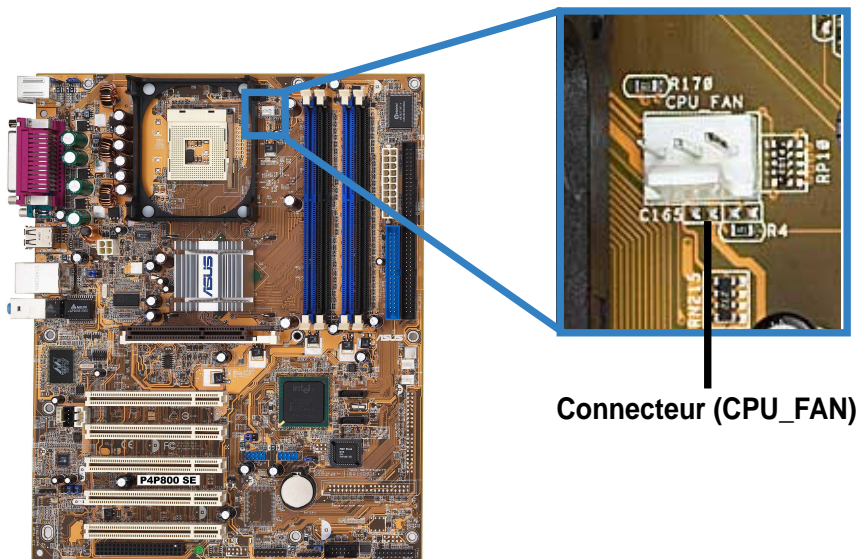

Connecteur (CPU_FAN)



N'oubliez pas de connecter le connecteur CPU fan ! Des erreurs de monitoring hardware pourraient se produire si vous n'utilisez pas ce connecteur.

2.4 Mémoire système

2.4.1 Vue générale

La carte mère embarque quatre sockets DDR (Double Data Rate) DIMM (Dual Inline Memory Module).

Le schéma suivant illustre la position des sockets.

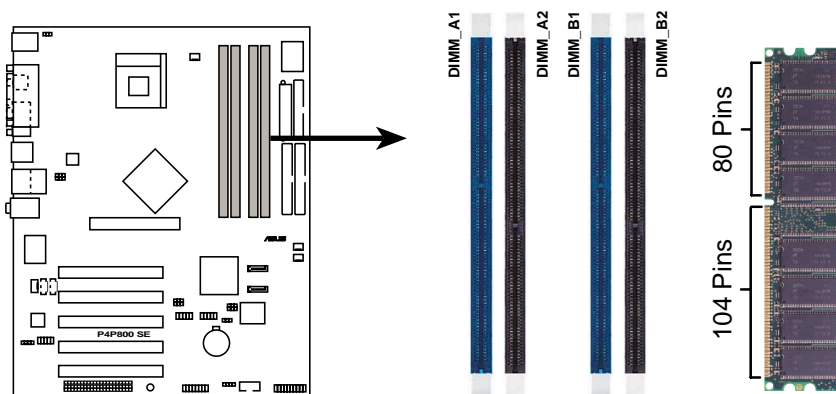

P4P800 SE 184-Pin DDR DIMM Sockets

2.4.2 Configurations mémoire

Vous pouvez installer des modules DIMM DDR de 64Mo, 128Mo, 256Mo, 512Mo, and 1Go dans les sockets DIMM en vous référant aux configurations mémoire de cette section.

Important notes on memory configurations



1. Installer des DIMMs DDR autres que dans la configuration recommandée peut poser des problèmes de taille mémoire et des problèmes de boot..
2. Utilisez les slots DIMM bleus en premier.
3. Pour des configurations “dual-channel” n’installez que des DIMMs DDR de même type et même taille pour chaque canal.
4. Veillez à installer des DIMMs de même “CAS latency”. Il est recommandé de faire appel à des modules du même fabricant. Voir la liste des marques qualifiées page 2-13.
5. Lorsque les 4 sockets sont peuplés de DIMMs de 1 Go, le système pourrait détecter un peu plus de 3 Go de mémoire à cause de l’allocation de ressources pour l’ICH5R.
6. 3 DIMMs DDR installés dans trois sockets provoqueront un fonctionnement en mode simple canal.
7. Faites en sorte que la fréquence de la mémoire corresponde à celle du FSB du CPU.

Tableau 1 Configurations mémoire recommandées

Mode		Sockets			
		DIMM_A1 (bleu)	DIMM_A2 (noir)	DIMM_B1 (bleu)	DIMM_B2 (noir)
Single-channel (DDR400/DDR333/ DDR266)	(1)	peuplé	—	—	—
	(2)	—	peuplé	—	—
	(3)	—	—	peuplé	—
	(4)	—	—	—	peuplé
Dual-channel (DDR400/DDR333/ DDR266)	(1)	peuplé	—	peuplé	—
	(2)	—	peuplé	—	peuplé
	(3)*	peuplé	peuplé	peuplé	peuplé

* Pour une configuration dual-channel (3), vous pouvez:

- installer des DIMMs identiques sur les 4 sockets
ou
- installer des DIMMs identiques par paires dans les sockets DIMM_A1 et DIMM_B1 (sockets bleus) des DIMMs identiques par paires dans les sockets DIMM_A2 et DIMM_B2 (sockets noirs)

Tableau 2 Synchronisation fréquence mémoire / CPU FSB

CPU FSB	Type de DIMM DDR	Fréquence mémoire
800 MHz	PC3200/PC2700*/PC2100	400/333*/266 MHz
533 MHz	PC2700/PC2100	333/266 MHz
400 MHz	PC2100	266 MHz



*Avec un FSB de CPU à 800MHz, les DIMMs de DDR PC2700 peuvent ne fonctionner qu'à 320MHz (et non 333MHz) à cause d'une limitation du chipset.

2.4.3 Liste des marques qualifiées

Le tableau suivant dresse la liste des modules de mémoire DDR400 qui ont été testés et certifiés pour une utilisation sur cette carte mère.

Taille	Vendeur	Modèle	Marque	SS/DS	Composant	A*	B*	C*
256MB	A DATA	MDGA5F3G315B1EC2	ADATA	SS	ADD8608A8A-5B	•	•	•
256MB	A DATA	MDOWB5F3G316B1EAE	Winbond	SS	W942508BH-5	•	•	
256MB	A DATA	MDOSS6F3G31JB1EAE	SAMSUNG	SS	K4H560838D-TCC4	•	•	
256MB	Apacer	77.10636.465	SAMSUNG	SS	K4H560838D-TCC4	•	•	•
512MB	Apacer	77.10736.464	SAMSUNG	DS	K4H560838D-TCC4	•	•	•
256MB	Corsair	CMX256-3500C2 XMS3502v1.1	N/A	SS	N/A	•	•	
512MB	Corsair	CMX512-3500C2 XMS3502v1.1	N/A	DS	N/A	•	•	
256MB	Hynix	HYMD232646B8J-D43AA	Hynix	SS	HY5DU56822BT-D43	•	•	•
512MB	Hynix	HYMD232646B8J-D43AA	Hynix	DS	HY5DU56822BT-D43	•	•	•
128MB	Infineon	HYS64D16301GU-5-B	Infineon	SS	HYB25D256160BT-5B	•	•	•
256MB	Infineon	HYS64D32300GU-5-B	Infineon	SS	HYB25D256800BT-5B	•	•	•
512MB	Infineon	HYS64D64320GU-5-B	Infineon	SS	HYB25D256800BT-5B	•	•	•
256MB	Kingston	KVR400X64C25/256	Winbond	SS	W942508BH-5	•	•	•
512MB	Kingston	KVR400X64C25/512	Winbond	DS	W942508BH-5	•		
256MB	Kingston	KHX3500/256	N/A	SS	N/A	•	•	
256MB	MICRON	MT16VDDT3264AG-403B2	MICRON	DS	MT46V16M8-5TESB	•	•	
512MB	PSC	AL6D8A53TK1-5B	PSC	DS	A2S56D30ATP	•	•	•
256MB	SAMSUNG	M368L3223ETM-CCC	SAMSUNG	SS	K4H560838E-TCCC	•	•	•
512MB	SAMSUNG	M368L6423ETM-CCC	SAMSUNG	DS	K4H560838E-TCCC	•	•	•
256MB	Transcend	TS32MLD64V4F3	SAMSUNG	SS	K4H560838D-TCC4	•	•	
256MB	Transcend	TS32MLD64V4F3	Mosel	SS	V58C2256804SAT5	•	•	
512MB	Transcend	TS64MLD64V4F3	SAMSUNG	DS	K4H560838D-TCC4	•	•	
256MB	Transcend	TS64MLD64V4F3	Mosel	DS	V58C2256804SAT5	•	•	•
256MB	TwinMOS	M2G9108AFATT9FD81AA4T	TwinMOS	SS	TMD7608F8E50D	•	•	•
512MB	TwinMOS	M2G9J16AGATT9F081AA4T	TwinMOS	DS	TMD7608F8E50D	•	•	
256MB	TwinMOS	M2S9108AFAPS9F0811A-T	PSC	SS	A2S56D30ATP	•	•	•
256MB	Winbond	W9425GCDB-5	Winbond	SS	W942508CH-5	•	•	•
512MB	Winbond	W9451GCDB-5	Winbond	DS	W942508CH-5	•	•	•

A* - supporte un module inséré dans le slot indiqué dans le tableau 1 en configuration simple canal.

B* - supporte une paire de modules insérés soit dans les slots bleus soit dans les slots noirs en configuration double canal.

C* - supporte 4 modules (deux paires) insérés dans les slots bleus et noirs en configuration double canal.



Procurez-vous des DIMMs DDR parmi ceux certifiés par ASUS uniquement. Vous trouverez une version régulièrement mise à jour de cette liste sur le site web d'ASUS (www.asus.com).

2.4.4 Installer un module DIMM



Veillez à bien débrancher l'alimentation du système avant d'ajouter ou d'enlever des modules de mémoire. Ne pas le faire risquerait d'endommager la carte mère et les composants.

1. Débloquez le socket en pressant les clips vers l'extérieur.
2. Alignez un module sur le socket de sorte que l'encoche du module rencontre l'ergot dans le socket

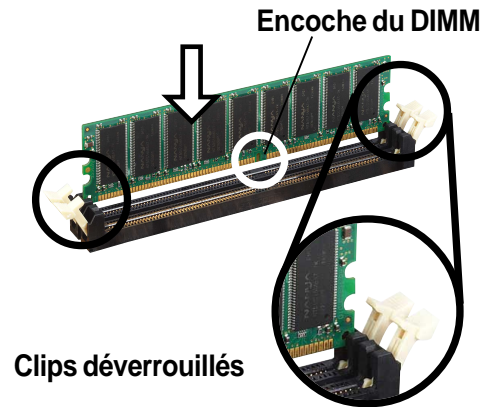

Un module DDR DIMM est verrouillé par une encoche de sorte qu'il n'entre dans le socket que dans un sens. **NE FORCEZ PAS.**

3. Poussez et insérez fermement le DIMM dans le socket jusqu'à ce que les clips se referment d'eux-mêmes. Le module est bien installé.

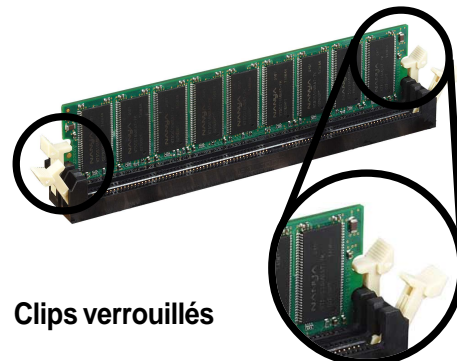

2.4.5 Enlever un module DIMM

Suivez ces étapes pour enlever un module DIMM.

1. Pressez les deux clips en même temps pour libérer le module DIMM.

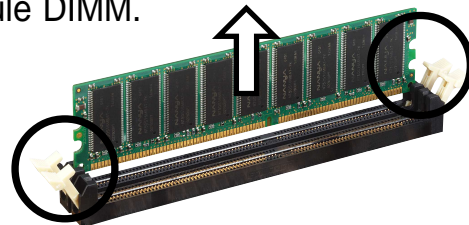

Support the DIMM lightly with your fingers when pressing the retaining clips. The DIMM might get damaged when it flips out with extra force.

2. Ôtez le module de son socket.

2.5 Slots d'extension

Vous pouvez être amenés à installer des cartes d'extension. La carte mère est équipée de cinq slots PCI, d'un port AGP Pro et d'un slot Wi-Fi. La section suivante décrit les slots et les cartes qu'ils supportent.



Soyez certain d'enlever le câble d'alimentation avant d'ajouter ou d'enlever une carte d'extension. Ne pas le faire pourrait endommager la carte mère ou les cartes d'extension.

2.5.1 Installer une carte d'extension

Suivez ces étapes pour installer une carte d'extension.

1. Avant d'installer une carte d'extension, lisez la documentation livrée avec le produit et pratiquez le paramétrage matériel nécessaire.
2. Enlevez le capot du système (si votre carte mère est déjà montée dans un boîtier).
3. Enlevez le bracket correspondant au slot que vous voulez utiliser. Conservez la vis.
4. Alignez le connecteur de la carte avec le slot et pressez jusqu'à ce que la carte soit bien en place dans le slot.
5. Verrouillez la carte au boîtier avec la vis de tout à l'heure.
6. Refermez le boîtier.

2.5.2 Configurer une carte d'extension

Après avoir installé la carte d'extension, configurez le paramétrage logiciel.

1. Allumez le système et modifiez les paramètres du BIOS si nécessaire. Voir le chapitre 4 pour les informations sur le paramétrage du BIOS.
2. Assignez un IRQ à la carte. Reportez-vous au tableau page suivante.
3. Installez les drivers livrés avec la carte.

2.5.3 Assignment des IRQ

Assignment standard

IRQ	Priorité	Fonction standard
0	1	Horloge système
1	2	Contrôleur clavier
2	N/A	Programmable Interrupt
3*	11	Port Communications (COM2)
4*	12	Port Communications (COM1)
5*	13	Carte son (sometimes LPT2)
6	14	Contrôleur disquette
7*	15	Port imprimante (LPT1)
8	3	CMOS système /Real Time Clock
9*	4	Mode ACPI si utilisé
10*	5	IRQ Holder for PCI Steering
11*	6	IRQ Holder for PCI Steering
12*	7	Port PS/2 compatible souris
13	8	Processeur Données Numériques
14*	9	Canal IDE Primaire
15*	10	Canal IDE Secondaire

*Ces IRQs sont habituellement disponibles pour des périphériques ISA ou PCI.

Assignment des IRQ pour cette carte mère

	A	B	C	D	E	F	G	H
slot PCI 1	—	—	—	—	—	partagé	—	—
slot PCI 2	—	—	—	—	—	—	partagé	—
slot PCI 3	—	—	—	—	—	—	—	partagé
slot PCI 4	—	—	—	—	partagé	—	—	—
slot PCI 5	—	—	—	—	—	partagé	—	—
slot AGP	utilisé	—	—	—	—	—	—	—
contrôleur USB 1.1/2.0 embarqué	—	—	—	—	partagé	partagé	partagé	partagé
LAN embarqué	—	—	—	—	—	—	partagé	—
Audio embarqué	—	—	utilisé	—	—	—	—	—



Lorsque vous utilisez des cartes PCI sur des slots partagés, soyez certain que le pilote supporte le partage d'IRQ ou que la carte ne nécessite pas l'assignation d'un IRQ. Sinon, des conflits auraient lieu entre deux groupes PCI rendant le système instable et empêchant la carte de fonctionner.

2.5.4 Slots PCI

Les slots supportent les cartes PCI comme les cartes LAN, SCSI, USB, etc. compatibles aux spécifications PCI.



- Il est recommandé d'installer les longues cartes PCI dans les connecteurs PCI 3, 4 ou 5. Installées dans le connecteur PCI 1 et 2, elles peuvent interférer avec les connecteurs SATA.
- Le slot PCI 5 et le slot Wi-Fi ne peuvent pas être utilisés en même temps.

2.5.5 Slot AGP

Cette carte mère possède un slot AGP (Accelerated Graphics Port) qui ne supporte que les cartes AGP +1.5V. Lorsque vous achetez une carte AGP, ne demandez que celles avec spécification +1.5V.



Installez uniquement des cartes AGP 1.5V sur cette carte mère! Les cartes AGP 3.3V ne sont pas supportées par cette carte mère.

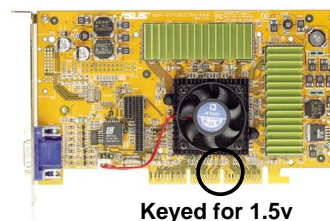
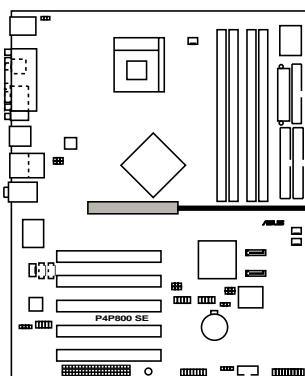

P4P800 SE Accelerated Graphics Port (AGP)



Si vous installez des cartes ATI 9500 ou 9700 Pro, n'utilisez que les cartes version **PN xxx-xxxxx-30** ou ultérieur pour des performances optimales et un overclocking stable.

2.5.6 Slot Wi-Fi

Le slot Wi-Fi (Wireless Fidelity) supporte le module ASUS WiFi-b™. Visitez le site web ASUS (www.asus.com) pour plus d'informations.

Le slot Wi-Fi est conforme aux standards de l'Institute of Electrical and Electronics Engineers (IEEE) 802.11b pour les périphériques sans fil opérant dans la bande de fréquence des 2.4 GHz.

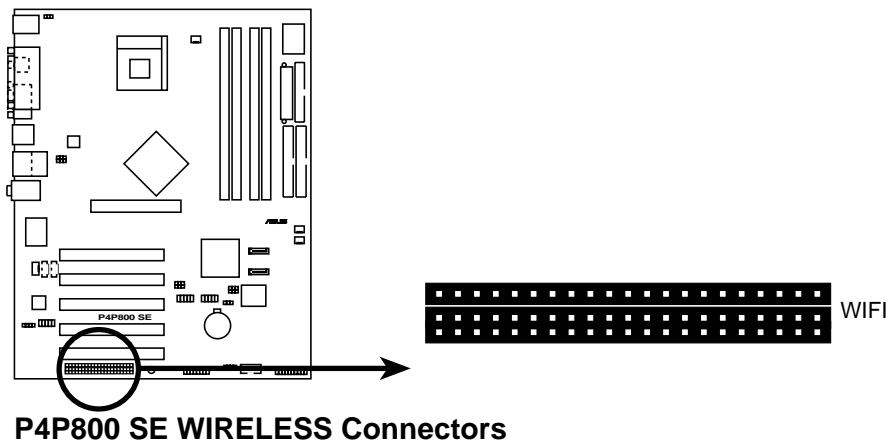

ASUS WiFi-b™

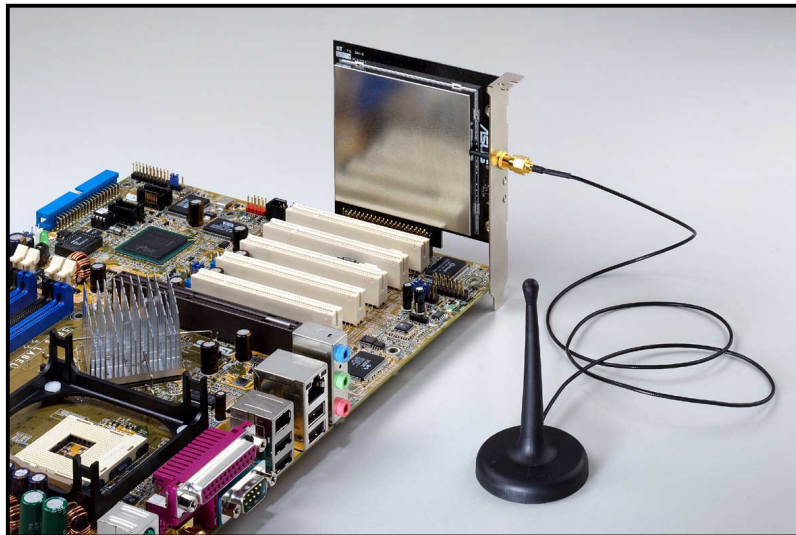

- TLe slot PCI 5 et le slot Wi-Fi ne peuvent être utilisés en même temps.
- Le module ASUS WiFi-b™ est vendu à part

2.6 Jumpers

1. Clear RTC RAM (CLRRTC)

Ce jumper vous permet d'effacer le Real Time Clock (RTC) RAM du CMOS. Vous pouvez enlever la date, l'heure et les paramètres système en effaçant les données de la mémoire CMOS RTC RAM. Les données de la RAM du CMOS incluent les informations système telles que les mots de passe système et est alimentée par la pile ronde sur la carte mère.

Pour effacer la RTC RAM:

1. Eteignez l'ordinateur et retirez le câble d'alimentation.
2. Enlevez la pile.
3. Transférez le jumper des pins 1-2 (default) sur les pins 2-3; laissez le jumper sur les pins 2-3 pendant 5~10 secondes, puis remettez le jumper sur les pins 1-2.
4. Remplacez la pile.
5. Branchez le câble d'alimentation et allumez le PC.
6. Maintenez la touche **<Suppr>** enfoncée pendant le boot et entrez dans le BIOS pour y réentrer les données.

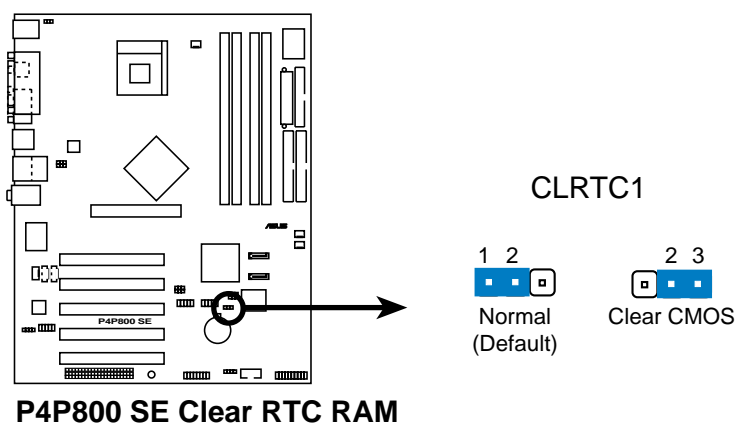

Vous n'avez pas besoin d'effacer le RTC lorsque le système plante à cause d'un défaut d'overclocking. Dans ces cas là, utilisez la fonction C.P.R. (CPU Parameter Recall). Eteignez le système et rebootez pour que le BIOS réinitialise automatiquement ces paramètres à leur valeur par défaut.

2. USB device wake-up (3-pin USBPW12, USBPW34, USBPW56, USBPW78)

Placez ces jumpers en +5V pour réveiller le PC d'un mode de sommeil S1 (CPU stoppé, DRAM rafraîchie, système fonctionnant en mode basse consommation) en utilisant les périphériques USB connectés. Positionnez sur +5VSB pour réveiller d'un mode S3 et S4 (CPU non alimenté, DRAM en faible rafraîchissement, alimentation en mode d'alimentation réduite).

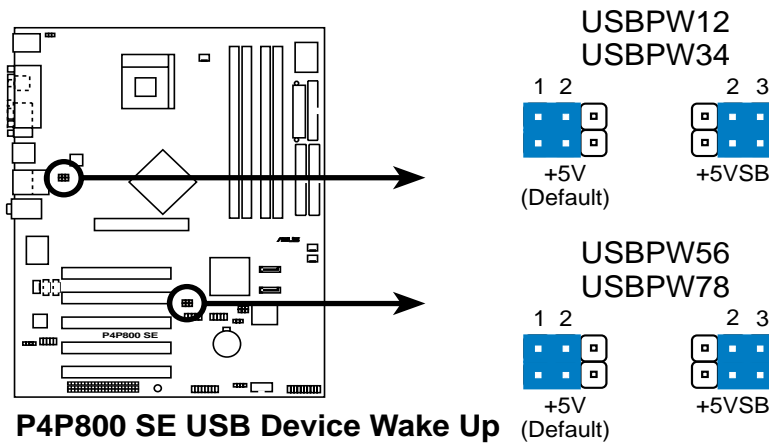

- La fonction de réveil USB nécessite une alimentation capable de délivrer 500mA sur le +5VSB pour chaque port USB.
- La totalité du courant consommé ne doit pas excéder la capacité de l'alimentation (+5VSB) que ce soit en mode normal ou en veille.

3. Keyboard power (3-pin KBPWR)

Ce jumper vous permet d'activer ou de désactiver la fonction de réveil au clavier. Posez ce jumper sur les pins 2-3 (+5VSB) si vous voulez pouvoir réveiller le clavier en pressant une touche (la barre d'espace par défaut). Cette fonction nécessite une alimentation ATX pouvant fournir au moins 1A sur le +5VSB, et le paramètre correspondant dans le BIOS (voir section 4.5.1).

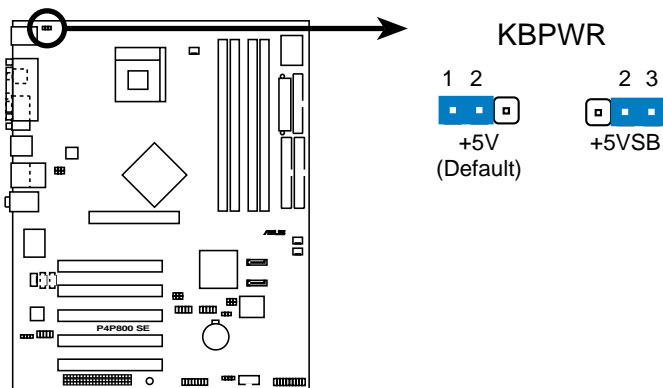

P4P800 SE Keyboard Power Setting

4. SMB2.0 (two 3-pin SMB20)

Ce cavalier vous permet d'activer ou de désactiver le support SM bus pour les connecteurs PCI. Réglez ce cavalier sur les broches 1-2 pour activer le support SM bus. Ces cavaliers sont désactivés par défaut. Si vous désirez installer des cartes PCI compatibles avec la spécification SMBus 2.0, placez le cavalier sur les pins 1-2 pour activer la fonction SMBus 2.0.

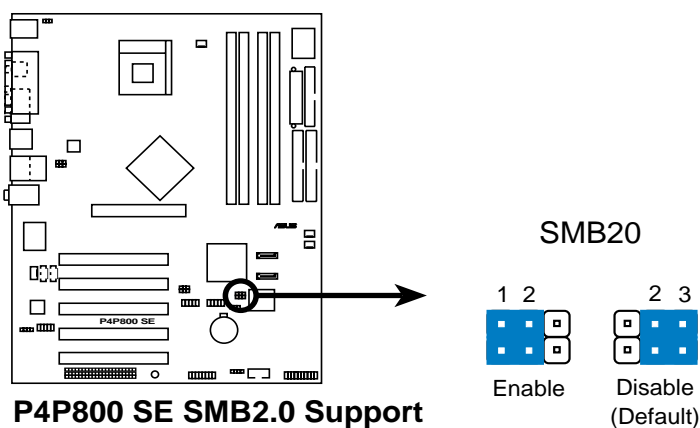

P4P800 SE SMB2.0 Support

2.7 Connecteurs

2.7.1 Connecteurs arrières

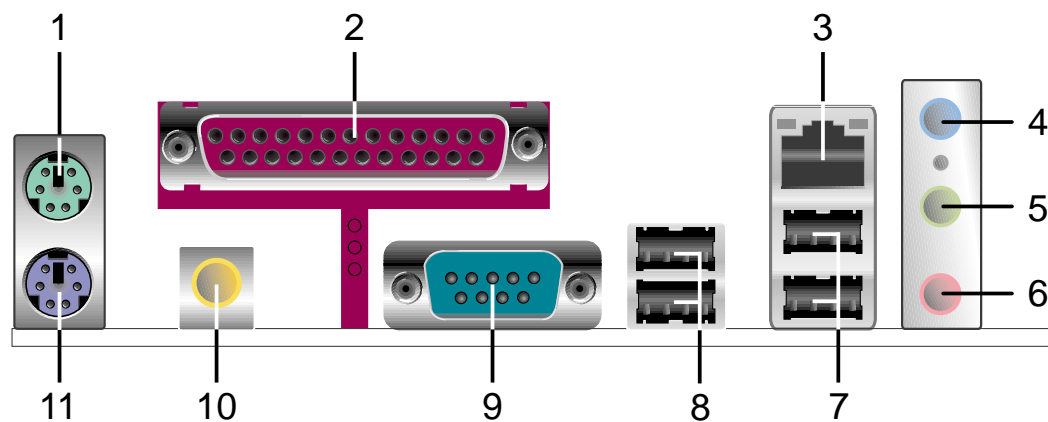

1. **Port souris PS/2** . ce connecteur vert 6 broches est destiné à une souris PS/2.
2. **Port parallèle**. ce port 25 broches accueille tout périphérique parallèle (imprimante, etc.)
3. **Port RJ-45**. Ce port permet la connexion à un réseau local (LAN) via un hub réseau.
4. **Jack Line In**. Ce jack Line In (bleu clair) sert à recevoir le signal d'une source audio externe. En mode 4 et 6 canaux, ce jack prend la fonction Rear Speaker Out (sortie arrière).
5. **Jack Line Out**. Ce jack Line Out (vert) reçoit un casque ou de petits haut parleurs. En mode 4 et 6 canaux, ce jack devient "Front Speaker Out" et accueille les voies avant.
6. **Jack Microphone**. Ce jack Mic (rose) accueille un microphone. En mode 6 canaux, ce jack devient une sortie Bass/Center (basse / centrale).
7. **Ports USB 2.0 3 et 4**. ces deux ports Universal Serial Bus (USB) 4 broches accueillent tout périphérique USB 2.0.
8. **USB 2.0 ports 1 and 2**. ces deux ports Universal Serial Bus (USB) 4 broches accueillent tout périphérique USB 2.0.
9. **Connecteur série**. ce port COM1 9 broches accueille les appareils série.
10. **Jack S/PDIF out (coaxial)**. ce jack sert à sortir vers un appareillage audio externe doté de prises pour câbles coaxiaux.
11. **Port clavier PS/2**. ce connecteur mauve est destiné à un clavier PS/2.

Modification des fonctions des connecteurs audio arrières

Les fonctions des connecteurs Line Out (vert), Line In (bleu), and Mic (rose) sur l'arrière de la carte mère changent lorsque vous choisissez une configuration audio 4 ou 6 canaux tel que montré dans le tableau suivant.

	Casque/ 2 voies	4 voies	6 voies
Bleu clair	Line In (entrée)	Rear Speaker Out (arrière)	Rear Speaker Out (arrière)
Vert	Line Out (sortie)	Front Speaker Out (avant)	Front Speaker Out (avant)
Rose	Mic In (entrée micro)	Mic In (entrée micro)	Bass/Center (Basse / centrale)



Windows® 98SE ne supporte qu'une configuration 4.1.

2.7.2 Connecteurs internes

1. Connecteur pour lecteur de disquette (34-1 pin FLOPPY)

Ce connecteur supporte le câble pour lecteur de disquette fourni. Après avoir relié une extrémité à la carte mère, reliez l'autre au lecteur de disquettes. (La Pin 5 a été enlevée pour empêcher toute mauvaise insertion).

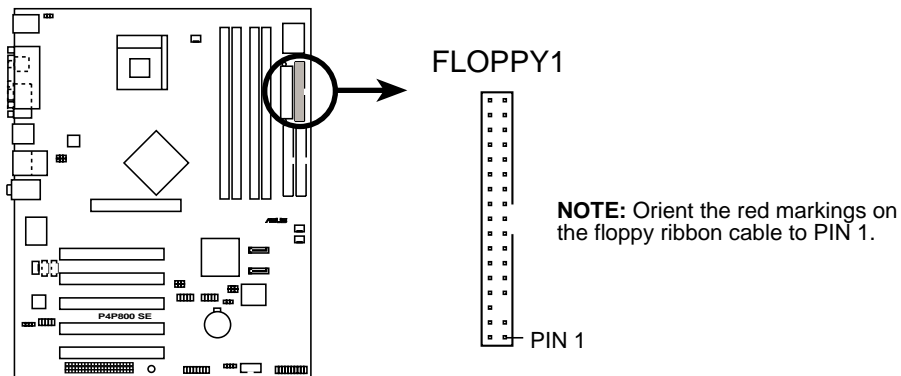

P4P800 SE Floppy Disk Drive Connector

2. Connecteurs IDE (40-1 pin PRI_IDE1, SEC_IDE1)

Ce connecteur supporte le câble UltraDMA/100/66 IDE pour disque dur fourni. Connectez le connecteur bleu du câble au connecteur IDE primaire ou secondaire, puis reliez le connecteur gris au périphérique esclave UltraDMA/100/66 (disque dur) et le connecteur noir au périphérique maître UltraDMA/100/66.



1. Suivez la documentation du disque dur lorsque vous l'installez en maître ou en esclave
2. La Pin 20 de chaque connecteur IDE est enlevée pour correspondre au trou bouché du câble UltraDMA . Ceci empêche un mauvais branchement des câbles.
3. Le trou près du connecteur bleu sur le câble UltraDMA/100/66 est intentionnel.

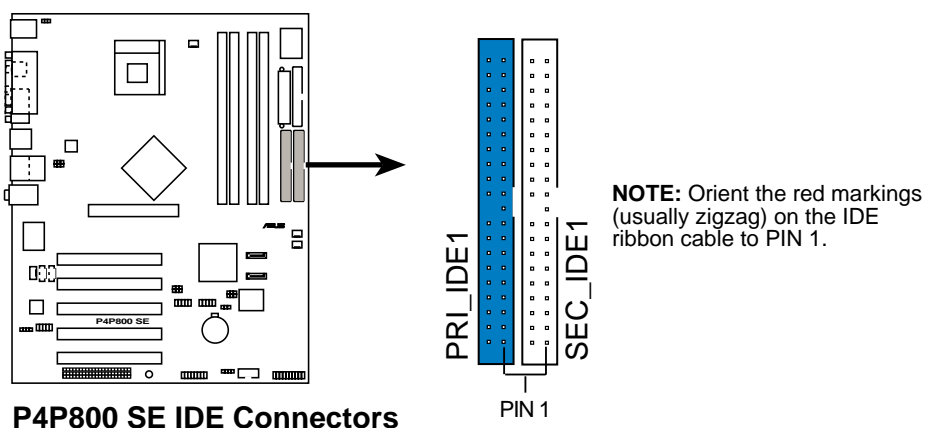

P4P800 SE IDE Connectors

3. Connecteurs Serial ATA (7-pin SATA1, SATA2)

Ces connecteurs de prochaine génération supportent les fins câbles Serial ATA pour les disques durs Serial ATA. L'interface Serial ATA actuelle permet des taux de transferts de 150 Mo/s, plus rapides que le standard "parallel ATA" avec 133 Mo/s (UltraDMA133).

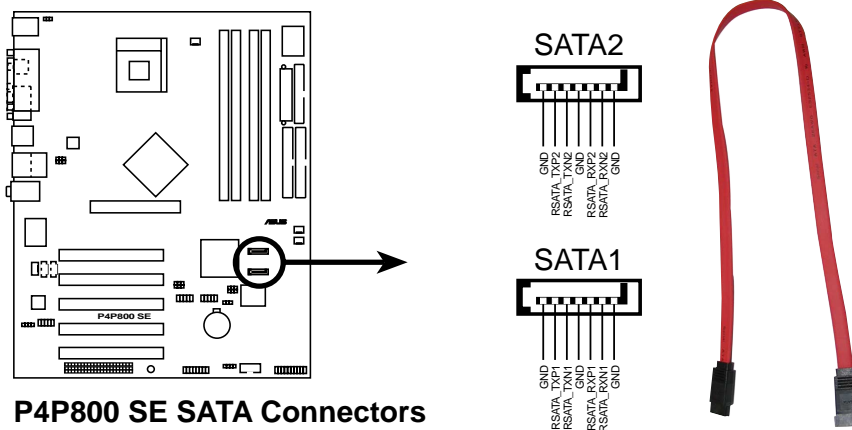

Important notes on Serial ATA

- Avec un ancien OS (legacy OS, comme DOS, Windows 98, Windows Me, Windows NT) , utiliser les connecteurs Serial ATA désactivera le support des canaux IDE du chipset ICH5R (le primaire ou le secondaire).
- La fonction RAID Serial ATA (RAID 0,1) n'est disponible qu'avec Windows® XP et Windows® 2000.
- Le support du branchement à chaud pour les disques Serial ATA et les connexions ne sont pas disponibles sur cette carte mère.
- Installez Windows® XP™ Service Pack 1 lorsque vous utilisez Serial ATA.

Configuration des périphériques Parallel ATA et Serial ATA

Ci-dessous, vous trouverez les configurations des périphériques Parallel ATA et Serial ATA supportées par le southbridge Intel ICH5R.

Les systèmes d'exploitation natifs (OS) sont Windows 2000/XP. L'ICH5R supporte un maximum de six (6) périphériques en utilisant ces OS.

Les systèmes d'exploitation legacy sont MS-DOS, Windows 98/Me/NT4.0. L'ICH5R supporte un maximum de quatre (4) périphériques en utilisant ces OS.

Système d'exploitation	P-ATA		S-ATA	
	Primaire (2 périph)	Secondaire (2 périph)	Port 0 (1 périph)	Port 1 (1 periph)
1. Windows® 2000/XP	✓	✓	✓	✓
2. Windows® 98/Me/NT4.0				
Configuration A	✓	—	✓	✓
Configuration B	—	✓	✓	✓
Configuration C	✓	✓	—	—

Légende:

✓ supporté
— désactivé

Paramétrage IDE requis dans le BIOS

Reportez-vous au tableau suivant pour avoir les réglages de BIOS appropriés des périphériques P-ATA et S-ATA. Voir section "4.3.6 Configuration IDE" pour plus de détails.

BIOS item	Windows® 2000/XP	Windows® 98/Me/NT4.0		
		A	B	C
Onboard IDE Operate Mode	Enhanced Mode	Compatible Mode	Compatible Mode	Compatible Mode
Enhanced Mode Support On	S-ATA	—	—	—
IDE Port Settings	—	Primary P-ATA+S-ATA	Sec. P-ATA+S-ATA	P-ATA Ports Only

4. Connecteurs CPU, Power, et Chassis Fan (3-pin CPU_FAN, PWR_FAN, CHA_FAN)

Les connecteurs pour ventilateurs supportent des ventilateurs de 350mA~740mA (8.88W max.) ou un total de 1A~2.22A (26.64W max.) à +12V. Connectez les câbles des ventilateurs aux connecteurs pour ventilateur de la carte mère en vous assurant que le fil noir de chaque câble corresponde au pin de sol du connecteur.



N'oubliez pas de connecter les câbles des ventilateurs aux connecteurs pour ventilateurs. Un manque de circulation d'air dans le boîtier pourrait endommager les composants de la carte mère. Ce ne sont pas des jumpers. NE PLACEZ PAS de capuchon de jumpers sur les connecteurs pour ventilateurs !

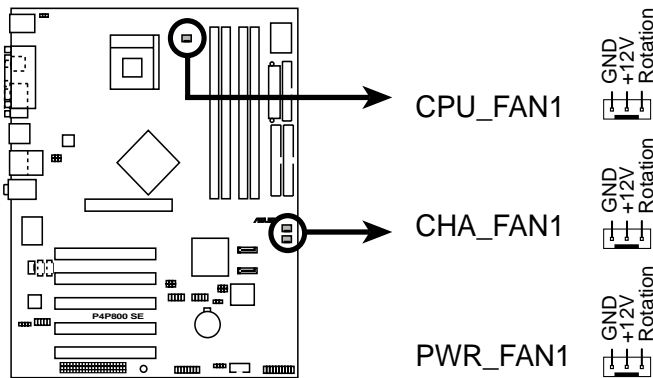

P4P800 SE 12-Volt Fan Connectors

5. Connecteur port série 2 (10-1 pin COM2)

Ce connecteur accepte un second port série en utilisant un bracket additionnel. Connectez le câble du bracket à ce connecteur puis installez le bracket sur l'arrière de votre boîtier.

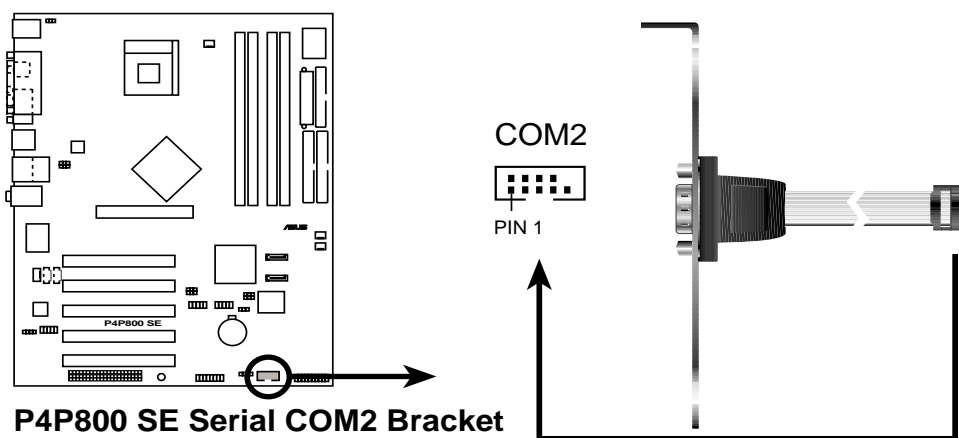

Le bracket port série (COM2) s'achète à part.

6. Connecteurs d'alimentation ATX (20-pin ATXPWR, 4-pin ATX12V)

Ces connecteurs se connectent à une alimentation ATX 12V. Les prises de l'alimentation sont conçues pour s'adapter à ces connecteurs dans une seule orientation. Trouvez le bon sens et pressez jusqu'à ce que les prises soient bien en place.

En plus du connecteur d'alimentation 20-pin ATXPWR1, cette carte mère exige que vous connectiez le câble 4 pin ATX +12V pour offrir assez de puissance au CPU.



1. N'oubliez pas de connecter la prise 4 broches ATX +12V. Si vous ne le faisiez pas, le système ne démarrerait pas.
2. Soyez certain que votre alimentation ATX 12V peut délivrer 8A sur le +12V et au moins 1A sur le +5 volt (+5VSB). La puissance minimale recommandée est de 300, ou 350W pour un système complètement installé. Le système pourrait être instable ou ne pas booter si l'alimentation est inadéquate.

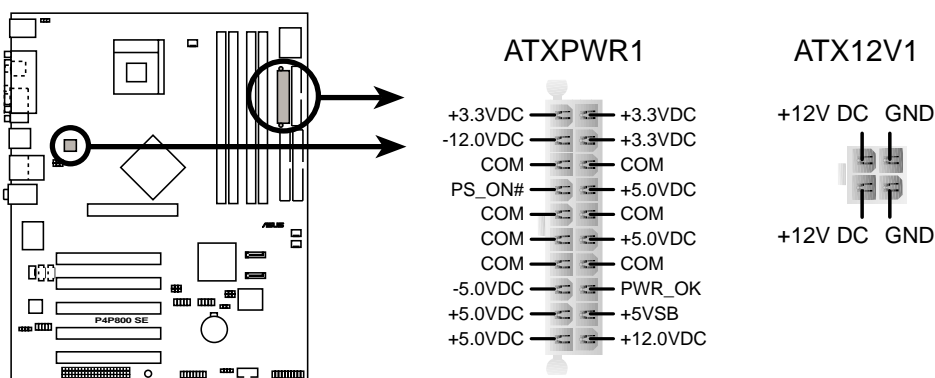

P4P800 SE ATX Power Connector

7. USB headers (10-1 pin USB_56, USB_78)

Si les ports USB disponibles sur l'arrière de la carte sont insuffisants, deux prises USB sont disponibles pour y connecter des ports USB additionnels. Les prises USB sont conformes à la spécification USB 2.0 qui supporte des taux de transferts de 480 Mbps. Cet avantage de vitesse par rapport aux 12 Mbps de l'USB 1.1 permet le fonctionnement simultané de plusieurs périphériques haute vitesse.



Vous devez installer le pilote avant de pouvoir utiliser l'USB 2.0.

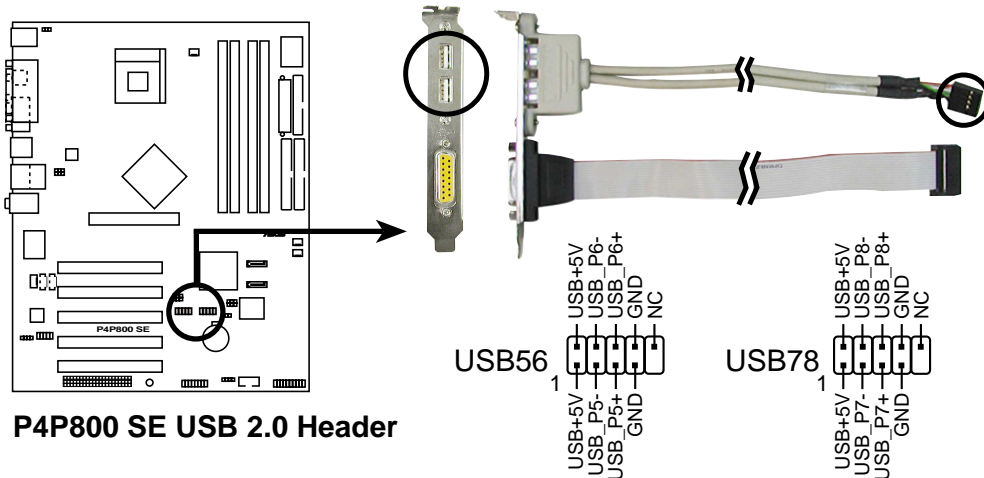

Ne connectez JAMAIS un câble **1394** au connecteur USB56 ou USB78. Vous risqueriez d'endommager la carte mère !

8. Connecteurs audio internes (4-pin MODEM, CD, AUX)

Ces connecteurs vous permettent de recevoir une entrée audio stéréo depuis des sources sonores telles que des CD-ROM, des Tuners TV ou des cartes MPEG. Le connecteur MODEM offre à l'audio embarquée une interface avec les cartes modem vocales dotées d'un connecteur similaire. Il permet aussi le partage d'une entrée mono (comme un téléphone) et d'une sortie (enceintes) entre l'audio et la carte modem vocale.

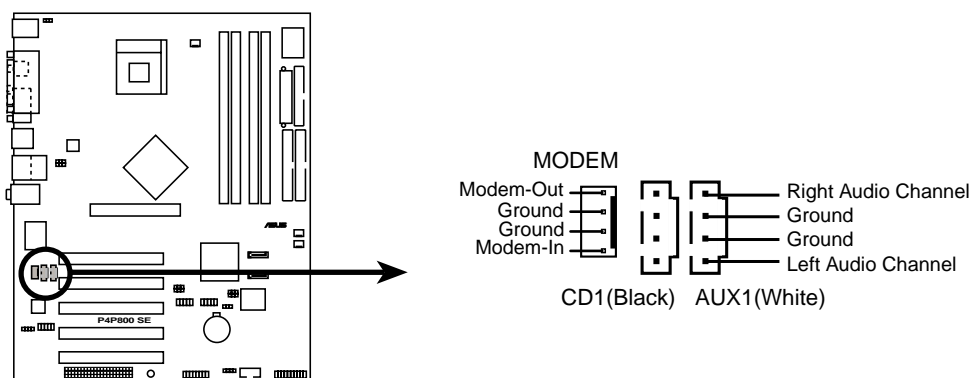

P4P800 SE Internal Audio Connectors

9. Connecteur Front panel audio (10-1 pin FP_AUDIO)

Ceci est une interface pour le câble Intel front panel audio qui permet une connexion facile et un contrôle des périphériques audio.

Par défaut, les pins nommées LINE OUT_R/BLINE_OUT_R et les pins LINE OUT_L/BLINE_OUT_L sont recouvertes d'un capuchon. Ne l'enlevez que si vous connectez le câble front panel audio.

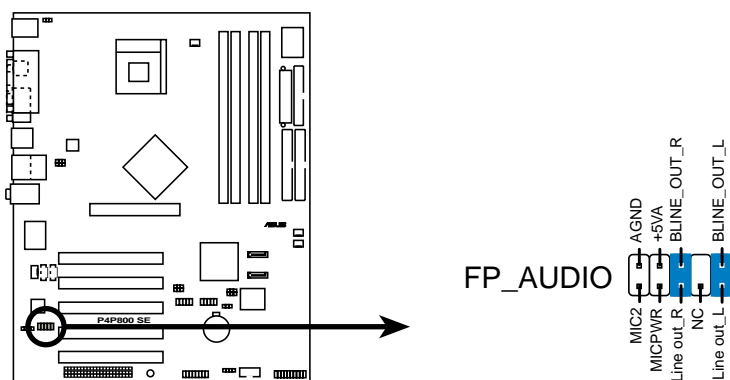

P4P800 SE Front Panel Audio Connector



Le connecteur audio frontal Line-Out et le jack Line-Out de l'arrière ne peuvent pas fonctionner ensemble.

10. Connecteur GAME/MIDI (16-1 pin GAME)

Ce connecteur supporte un module GAME/MIDI optionnel. Connectez le câble GAME/MIDI à ce connecteur. Le port GAME/MIDI de ce module accueille un joystick ou un game pad, et des périphériques MIDI pour jouer ou éditer de la musique.

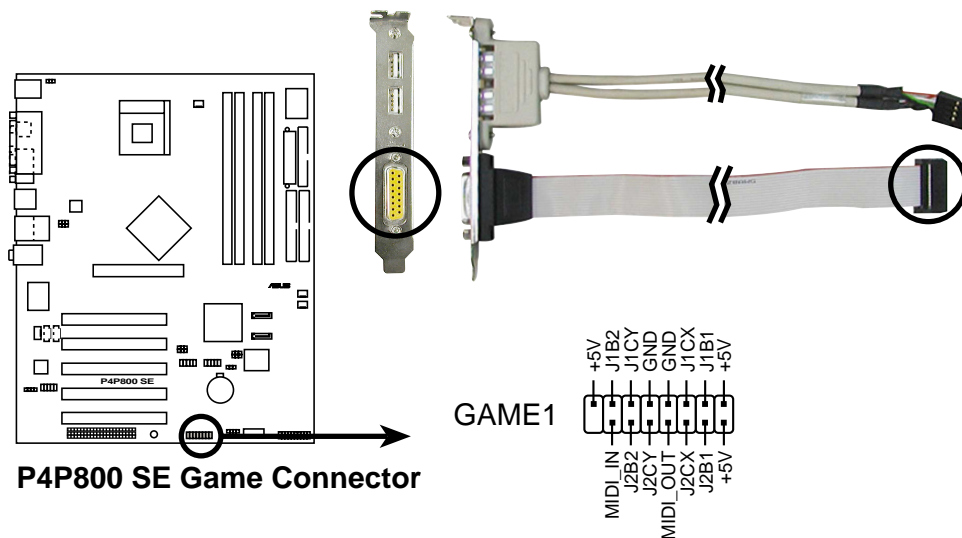

11. Connecteur Chassis intrusion (4-1 pin CHASSIS)

Ceci est fait pour les châssis dotés de la fonction de détection des intrusions. Elle nécessite la présence d'un mécanisme de détection externe. Lorsque vous enlevez un composant du châssis, un capteur se déclenche et envoie un signal pour enregistrer l'intrusion.

Par défaut, les pins identifiés sous "Chassis Signal" et "Ground" sont recouverts par un capuchon. Si vous souhaitez utiliser la fonction de détection des intrusions, ôtez le capuchon des pins.

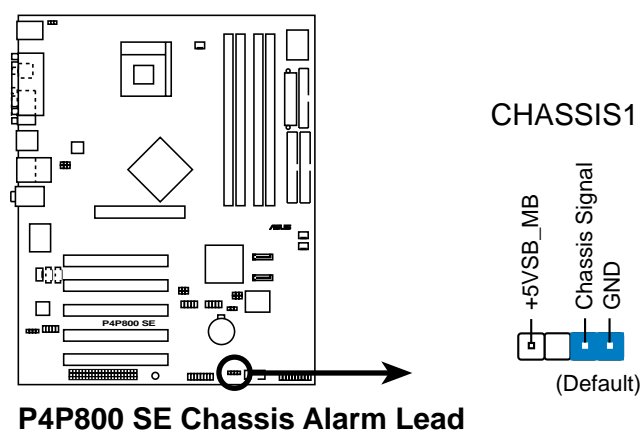

12. Connecteur system panel (20-pin PANEL)

Ce connecteur sert à plusieurs fonctions en façade.

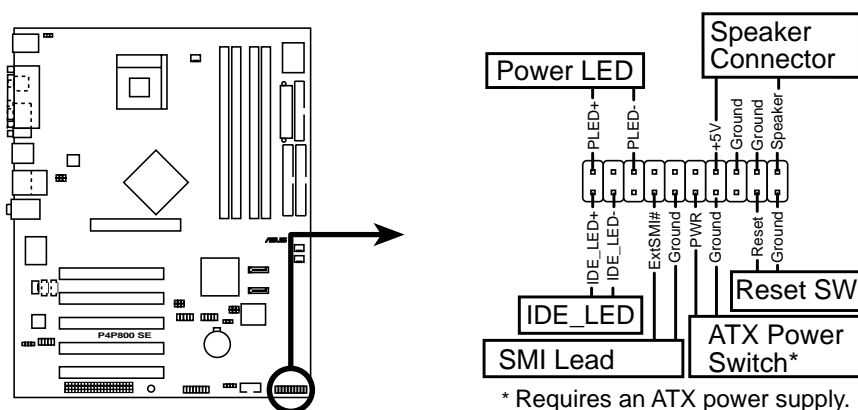

P4P800 SE System Panel Connectors

- **LED d'alimentation système (PLED verte 3-1 pin)**
Ce connecteur 3-1 pin est relié à la LED d'alimentation système. La LED s'allume quand le système est allumé et clignote quand le système est en veille.
- **Avertissements sonores système (4 pins Orange SPKR)**
Ce connecteur 4 pins est relié au petit haut parleur intégré au boîtier qui émet les bips d'alerte système.
- **Reset Switch (2 pins Bleu RESET)**
Ce connecteur accueille le bouton reset du boîtier servant à relancer le système sans éteindre l'alimentation.
- **ATX Power Switch / Soft-Off Switch Lead (2 pins jaune PWRBTN)**
Ce connecteur accueille un interrupteur qui contrôle l'alimentation système. Presser l'interrupteur d'alimentation met le système en marche et en veille, ou en marche et en mode soft off en fonction des paramètres de votre OS et de votre BIOS. Presser l'interrupteur pendant plus de 4 secondes éteint le système.
- **System Management Interrupt Lead (2 pins bleu clair SMI)**
Ce connecteur 2 broches vous permet de placer le système en veille ou en mode "vert" manuellement, état où l'activité système est réduite pour économiser du courant et pour étendre la vie de certains composants système. Reliez l'interrupteur approprié du boîtier à ce connecteur.

- **Activité des disques (2 pins rouge IDE_LED)**

Ce connecteur 2-pin accueille le câble HDD LED. La lecture ou l'écriture d'un périphérique relié à un connecteur IDE allume la LED.



Les connecteurs du System Panel font l'objet d'un code couleur pour une connexion facile.

Chapitre 3

Ce chapitre décrit la séquence d'allumage, les messages vocaux du POST et la procédure d'extinction du PC.

Mise en marche

Sommaire du chapitre

3.1	Premier démarrage	3-1
3.2	Eteindre l'ordinateur	3-2

3.1 Premier démarrage

1. Après avoir fait tous les branchements, refermez le boîtier.
2. Vérifiez que tous les interrupteurs soient éteints.
3. Connectez le câble d'alimentation à la prise d'alimentation sur l'arrière du châssis.
4. Reliez le câble d'alimentation à une prise.
5. Allumez les éléments dans l'ordre suivant:
 - a. Moniteur
 - b. Périphériques SCSI externes (en commençant par le dernier sur la chaîne)
 - c. Alimentation système
6. Une fois sous tension, la LED d'alimentation en façade du boîtier s'allume. Pour les alimentations ATX, la LED s'allume lorsque vous pressez l'interrupteur ATX. Si votre moniteur est conforme aux standards "green" ou s'il est équipé de la fonction "power standby", sa LED s'allume ou passera de l'orange au vert après la LED système. Le système lance alors une phase de tests (power-on tests). Lors de ces tests, le BIOS émet des bips (voir les codes de bips ci dessous) et des messages additionnels peuvent apparaître à l'écran. Si rien ne se passe dans les 30 secondes après avoir mis le système sous tension, le système eut avoir raté ces tests. Vérifiez bien les jumpers et les connexions ou demandez l'aide de votre revendeur.
7. En allumant le système, maintenez la touche **<Suppr>** enfoncée pour entrer dans le BIOS. Suivez les instructions au chapitre 4.

3.2 Eteindre l'ordinateur

3.2.1 Utiliser la fonction d'extinction du système d'exploitation

Si vous utilisez Windows® 98/98SE/ME/2000:

1. Cliquez sur le bouton "Démarrer" puis "**arrêter**"...
2. Vérifiez que l'option **Arrêter soit bien sélectionnée** puis cliquez sur **OK** pour éteindre l'ordinateur.
3. L'alimentation devrait s'arrêter après Windows.

Si vous utilisez Windows® XP:

1. Cliquez sur "Démarrer" puis sur "Arrêter l'ordinateur".
2. Cliquez sur le bouton "Arrêter" pour éteindre l'ordinateur.
3. L'alimentation devrait s'arrêter après Windows.

3.2.2 Utiliser l'interrupteur double fonction

Lorsque le système est allumé, presser l'interrupteur pendant moins de 4 secondes met le système en veille ou en mode soft-off, en fonction des réglages du BIOS. Presser l'interrupteur pendant plus de 4 secondes met le système en mode soft-off quels que soient les réglages du BIOS. voir section 4.5.

Chapitre 4

Ce chapitre explique comment changer les paramètres du système via les menus du BIOS. Une information sur les différents menus du BIOS est également fournie. Pour que vous vous y retrouviez plus facilement, les noms des menus du BIOS sont tels qu'à la première entrée dans le BIOS configuré par défaut, c'est à dire en anglais.

BIOS

Sommaire du chapitre

4.1	Gérer et mettre votre BIOS à jour	4-1
4.2	BIOS	4-9
4.3	Menu Principal	4-12
4.4	Menu avancé	4-16
4.5	Menu Alimentation	4-28
4.6	Menu de Boot	4-32
4.7	Exit menu	4-37

4.1 Gérer et mettre votre BIOS à jour

Les utilitaires suivants vous permettent de gérer et de mettre à jour le Basic Input/Output System (BIOS) de la carte mère.

1. ASUS AFUDOS - Mise à jour du BIOS via une disquette bootable sous DOS.
2. ASUS EZ Flash - Mise à jour du BIOS via une disquette pendant le POST.
3. ASUS CrashFree BIOS 2 - Mise à jour du BIOS via une disquette bootable ou le CD de support de la carte mère.
4. ASUS Update - Mise à jour du BIOS sous Windows®.

Reportez-vous à la section correspondante pour plus de détails sur ces utilitaires.

Important notes



Enregistrez une copie du BIOS original sur une disquette bootable au cas où vous deviez restaurer le BIOS dans l'avenir. Copiez le BIOS original avec ASUS Update ou AFUDOS.

Visitez régulièrement le site web ASUS (www.asus.com) pour télécharger le dernier BIOS en date avec l'utilitaire ASUS Update.

4.1.1 Créer une disquette bootable

1. Utilisez l'une des méthodes suivantes pour créer une disquette bootable.

Sous DOS

Insérez une disquette 1.44 Mo dans le lecteur. Au prompt DOS saisissez:

format A:/S puis pressez entrée **<Enter>**.

Sous Windows® 98SE/ME/2000/XP

- a. Insérez une disquette 1.44 Mo dans le lecteur.
- b. Depuis votre bureau Windows, cliquez sur **Démarrer**, puis choisissez **Poste de travail**.
- c. Sélectionnez l'icône **Disquette 3 1/2**.
- d. Dans la barre de menu cliquez sur **Fichier**, puis **Formater**. Une fenêtre **Formater Disquette 3 1/2** apparaît.
- e. Si vous utilisez Windows® XP, sélectionnez **Créer une disquette de démarrage MS-DOS** dans les options de formatage.

OU

Si vous utilisez Windows® 98SE/ME/2000, choisissez le bouton d'option **Complet** puis cliquez sur **Démarrer**.

2. Copiez le BIOS original (ou le plus récent) sur la disquette bootable ainsi créée.

4.1.2 Utiliser AFUDOS pour mettre le BIOS à jour

Mettez le BIOS à jour en utilisant l'utilitaire AFUDOS.EXE sous DOS.

1. Allez sur le site web d'ASUS (www.asus.com) pour télécharger le dernier BIOS pour votre cartemère. Enregistrez ce BIOS sur une disquette bootable.



Ecrivez le nom exact du fichier BIOS sur un morceau de papier... vous aurez besoin de ce nom précis plus tard.

2. Copiez AFUDOS.EXE du CD de support vers la disquette bootable contenant le fichier BIOS.
3. Bootez sur la disquette.
4. Au prompt, tapez la ligne de commande suivante:

```
afudos /i[filename]
```

où **[filename]** est le dernier fichier BIOS (ou l'original) que vous avez copié sur la disquette bootable

Les écrans suivants renvoient au déroulement du processus de mise à jour.



Les informations ci dessous sont pour illustration uniquement. Il se peut que les votres ne soient pas exactement identiques.

```
A:\>afudos /iP4P800SE.rom
AMI Firmware Update Utility - Version 1.10
Copyright (C) 2002 American Megatrends, Inc. All rights reserved.

Reading file ..... done
Erasing flash .... done
Writing flash .... 0x0008CC00 (9%)
```



N'ETEIGNEZ PAS ou ne **RELANCEZ PAS** le système lors de la phase de mise à jour du BIOS !

Lorsque le processus de mise à jour est fini, l'utilitaire revient au prompt DOS.

```
A:\>afudos /iP4P800SE.rom
AMI Firmware Update Utility - Version 1.10
Copyright (C) 2002 American Megatrends, Inc. All rights reserved.

Reading file ..... done
Erasing flash .... done
Writing flash .... 0x0008CC00 (9%)
Verifying flash .. done

A:\>
```

5. Rebootez le système sur le disque dur.

4.1.3 Utiliser AFUDOS pour copier le BIOS du PC

L'utilitaire AFUDOS.EXE peut aussi être utilisé pour copier les paramètres BIOS du système actuel sur une disquette ou un disque dur. La copie peut être utilisée comme sauvegarde en cas de panne ou de corruption du BIOS.

Pour copier le BIOS depuis votre PC en utilisant AFUDOS:

1. A l'invite du DOS, tapez la ligne de commande:

afudos /o[filename]

où "filename" peut être n'importe quel nom de fichier choisi par l'utilisateur, le nom de fichier principal ne pouvant comporter plus de huit (8) caractères alpha-numériques et l'extension du nom trois (3) caractères alpha-numériques.

Pressez <Entrée>.



Les informations de BIOS sont pour référence uniquement. Ce que vous voyez sur votre écran peut ne pas être exactement identique.

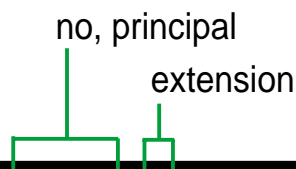

```
A:\>afudos /oMYBIOS03.rom
AMI Firmware Update Utility - Version 1.10
Copyright (C) 2002 American Megatrends, Inc. All rights reserved.

Reading flash ..... 0x0008CC00 (9%)
```

3. L'utilitaire copie le BIOS du système en cours sur la disquette. Assurez-vous que la disquette n'est pas protégée en écriture et possède assez d'espace (au moins 600Ko) pour sauver le fichier.

```
A:\>afudos /oMYBIOS03.rom
AMI Firmware Update Utility - Version 1.10
Copyright (C) 2002 American Megatrends, Inc. All rights reserved.

Reading flash ..... done

A:\>
```

Lorsque la procédure de copie du BIOS est terminée, l'utilitaire retourne à l'invite du DOS.

4.1.4 Utiliser ASUS EZ Flash pour mettre le BIOS à jour

L'ASUS EZ Flash vous permet facilement de mettre à jour le BIOS sans avoir besoin de booter sur une disquette en mode DOS. L'EZ Flash est intégré au BIOS et reste accessible tout simplement en appuyant simultanément sur <Alt + F2> pendant le Power-On Self Tests (POST).

Pour flasher le BIOS avec ASUS EZ Flash:

1. Allez télécharger le dernier BIOS sur le site d'ASUS (www.asus.com) et renommez le fichier en **P4P800SE.ROM**. Enregistrez ce fichier sur une disquette vierge.
2. Rebootez le système.
3. Pour lancer EZ Flash, pressez <Alt + F2> pendant le POST pour afficher l'écran suivant:

```
User recovery requested. Starting BIOS recovery...
Checking for floppy...
```



1. S'il n'y a pas de disquette dans le lecteur, le message suivant apparaît: "Floppy not found!".
2. Si le bon fichier BIOS n'est pas sur la disquette, le message d'erreur suivant apparaît "Floppy not found!". Vérifiez que vous avez bien nommé le fichier BIOS téléchargé "P4P800SE.ROM".

4. Insérez la disquette qui contient le BIOS. Si les fichiers nécessaires sont bien trouvés, EZ Flash met à jour le BIOS automatiquement et reboote le système lorsque c'est fini.



N'ÉTEIGNEZ PAS le système lors de la phase de mise à jour!

```
User recovery requested. Starting BIOS recovery...
Checking for floppy...
Floppy found!
Reading file "P4P800SE.rom". Completed.
Start flashing...
Flashed successfully. Rebooting.
```

4.1.5 Récupérer le BIOS avec CrashFree BIOS 2

L'outil de récupération automatique CrashFree BIOS 2 vous permet de restaurer le BIOS depuis le CD de support de la carte mère ou depuis une disquette contenant le BIOS au cas où le BIOS de la carte mère serait corrompu.



1. Préparez le CD de support livré avec la carte mère ou une disquette contenant le fichier BIOS (P4P800.ROM) avant de lancer le processus.
2. Si vous avez sauvegardé le BIOS du CD de support sur une disquette bootable vous pouvez aussi utiliser cette disquette pour restaurer le BIOS. Voir section 4.1.1.

Restaurer le BIOS depuis une disquette:

1. Bootez le système.
2. Lorsqu'un BIOS corrompu est détecté le message suivant apparaît.

```
Bad BIOS checksum. Starting BIOS recovery...
Checking for floppy...
```

3. Insérez une disquette qui contient le dernier fichier BIOS ou le fichier BIOS original pour cette carte mère. Si tous les fichiers nécessaires sont trouvés dans la disquette, la procédure de mise à jour du BIOS continue.



Assurez-vous que le fichier BIOS dans la disquette est renommé "P4P800SE.ROM".

```
Bad BIOS checksum. Starting BIOS recovery...
Checking for floppy...
Floppy found!
Reading file "P4P800SE.ROM". Completed.
Start flashing...
```



N'ETEIGNEZ PAS le système lors du processus de restauration !

4. Lorsque le processus de mise à jour est fini, rebootez le système.

Restaurer le BIOS depuis le CD de support:

1. Bootez le système.
2. Lorsqu'un BIOS corrompu est détecté le message suivant apparaît.

```
Bad BIOS checksum. Starting BIOS recovery...
Checking for floppy...
```



Si aucune disquette n'est trouvée dans le lecteur de disquette, le système va chercher sur le CD-ROM.

3. Placez le CD de support dans le CD-ROM. Ce CD contient le BIOS original de la carte mère.

```
Bad BIOS checksum. Starting BIOS recovery...
Checking for floppy...
Floppy not found!
Checking for CD-ROM...
CD-ROM found.
Reading file "P4P800SE.ROM". Completed.
Start flashing...
```



N'ÉTEIGNEZ PAS le système lors du processus de mise à jour du BIOS!

4. Lorsque le processus de mise à jour est complet, rebootez le système.



Le BIOS restauré est la version originale du BIOS, peut-être pas la dernière en date. Téléchargez la dernière en date sur le site d'ASUS (www.asus.com).

4.1.6 ASUS Update

ASUS Update est un utilitaire qui vous permet de mettre à jour votre BIOS dans un environnement Windows®. Cet utilitaire est disponible sur le CD de support livré avec la carte mère. ASUS Update nécessite une connexion Internet (via un réseau ou via un FAI).

Pour installer ASUS Update:

1. Insérez le CD de support dans votre lecteur dans votre lecteur de CD-ROM. Le menu **Drivers** apparaît.
2. Cliquez sur l'onglet **Utilities**, puis sur **Install ASUS Update VX.XX.XX**. Voir page 5-3.
3. L'utilitaire ASUS Update est copié sur votre système.

Pour mettre à jour le BIOS en utilisant ASUS Update:

1. Lancez l'utilitaire depuis le menu Démarrer de Windows **Tous les programmes > ASUS > ASUSUpdate > ASUSUpdate**. L'écran initial d'ASUS Update s'affiche.
2. Choisissez une méthode de mise à jour puis cliquez sur **Next**.

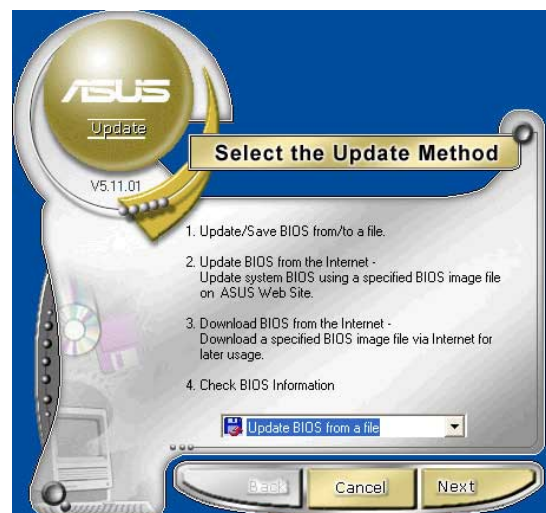

3. Si vous avez choisi updating/ downloading from the Internet (mettre à jour / télécharger depuis Internet), choisissez le site FTP ASUS le plus proche de vous, ou choisissez **Auto Select**. Cliquez sur **Next**.

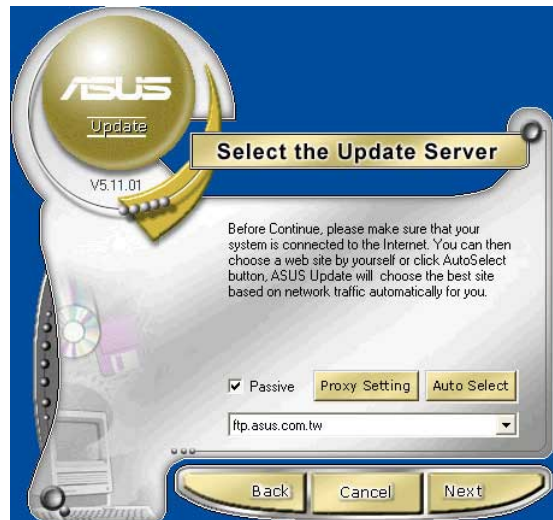

4. Depuis le site FTP, choisissez la version de BIOS que vous voulez télécharger. Cliquez sur **Next**.
5. Suivez les instructions à l'écran pour achever le processus de mise à jour.

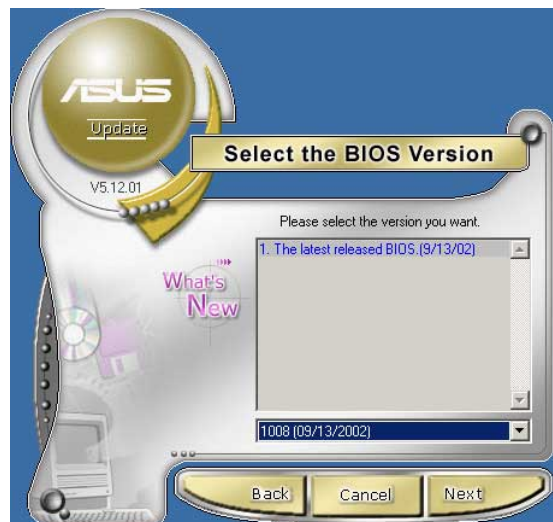

Si vous avez choisi l'option "update the BIOS from a file" (mettre le BIOS à jour depuis un fichier), une fenêtre vous demande de localiser le fichier. Choisissez le fichier, cliquez sur **Save**, puis suivez les instructions à l'écran pour achever le processus de mise à jour.

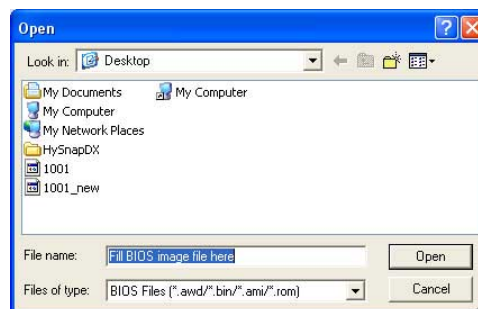

4.2 BIOS

Cette carte mère supporte un “programmable firmware hub” (FWH) que vous pouvez mettre à jour en utilisant les utilitaires fournis et décrits à la section 4.1.

Utilisez le BIOS lorsque vous installez une carte mère, lorsque vous la reconfigurez ou lorsqu'on vous demande d'y entrer (“Run Setup”). Cette section vous explique comment configurer le système via le BIOS.

Même si on ne vous demande pas d'entrer dans le BIOS, il se peut que vous vouliez en changer certains paramètres. Par exemple, vous pouvez vouloir activer le mot de passe ou changer les options d'alimentation. Cette reconfiguration implique un petit détour par le BIOS pour que votre ordinateur reconnaisse ces changements et les enregistre.

Le “firmware hub” de la carte mère stocke l'utilitaire de configuration. Lorsque vous démarrez l'ordinateur, le système vous offre l'opportunité d'y entrer. Pressez **<Suppr>** pendant le Power-On Self Test (POST) pour y entrer. sinon le POST continuera ses routines de test.

Si vous voulez y entrer après le POST, redémarrez le système en appuyant sur **<Ctrl+ Alt + Suppr>** ou en pressant le bouton Reset du boîtier. Vous pouvez aussi redémarrer le système en l'éteignant et en le rallumant. Ne le faites que si les deux premières solutions ont échoué.

La configuration du BIOS a été conçue de manière aussi simple que possible. C'est un programme divisé en menus et il est aisé de naviguer dans les sous-menus et d'y opérer les changements parmi les options disponibles.



Les paramètres par défaut du BIOS de cette carte mère conviennent dans la plupart des cas et vous assurent des performances optimales. Si le système devient instable après avoir modifié un ou plusieurs paramètres du BIOS, choisissez **Load Default Settings** dans le menu Exit. Voir section 4.7



1. Les écrans de BIOS montrés dans ce chapitre servent d'illustration et peuvent ne pas correspondre exactement aux vôtres.
 2. Téléchargez les derniers BIOS et les informations les plus récentes sur le site web d'ASUS (www.asus.com).
-

4.2.1 L'écran de BIOS

Elements du menu Barre de menu Champs de configuration Aide générale

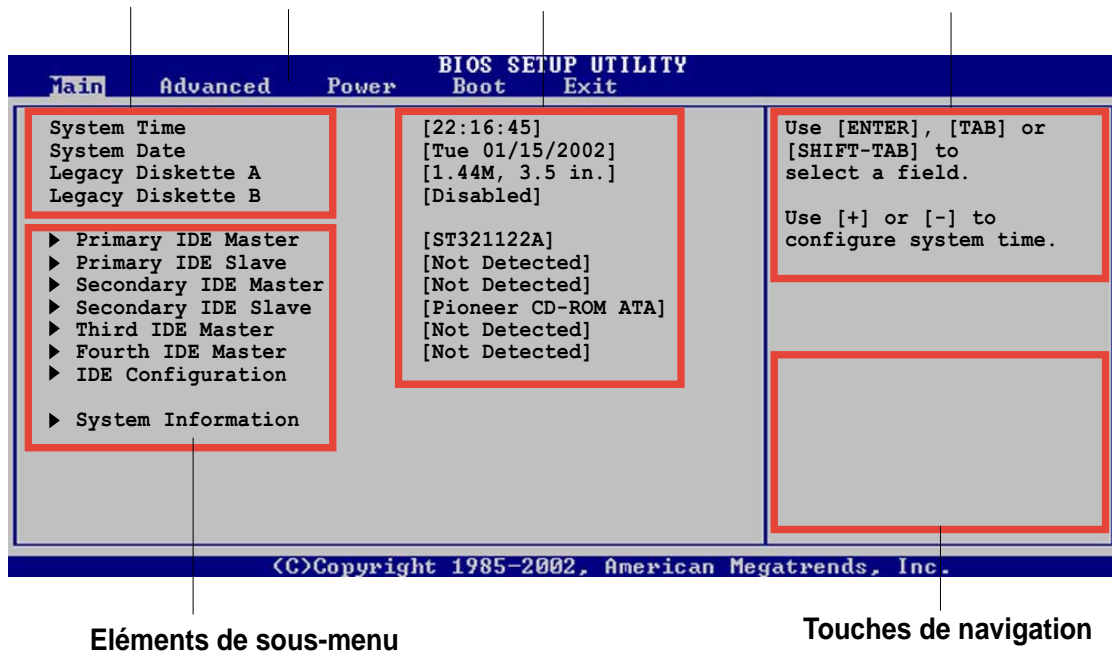

4.2.2 La barre de menu

La barre de menu en haut de l'écran contient les éléments suivants:

- Main** Pour changer la configuration de base du système
- Advanced** Pour changer les paramètres avancés
- Power** Pour changer la configuration de la gestion de l'alimentation (APM)
- Boot** Pour changer la configuration de boot
- Exit** Pour choisir les options de sortie ou charger la configuration par défaut

Pour choisir un élément de la barre de menu, utilisez les flèches droite et gauche du clavier jusqu'à ce que l'élément désiré soit en sur-brillance.

4.2.3 Touches de navigation

En bas à droite des écrans de menu vous trouverez les touches de navigation propres à ce menu. Utilisez ces touches pour naviguer dans le menu et y effectuer les changements voulus.



Certaines des touches de navigation diffèrent d'un écran à l'autre.

4.2.4 Eléments de menu

L'élément en surbrillance dans la barre de menu affiche ses composants spécifiques. Par exemple, aller sur **Main** affiche les éléments du menu Main.

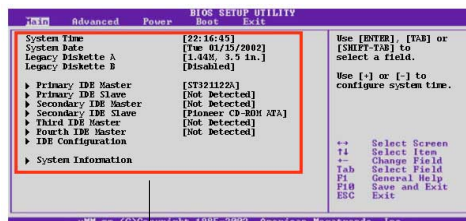

Main menu items

Les autres éléments (Advanced, Power, Boot, and Exit) ont leurs propres éléments constitutifs.

4.2.5 Eléments de sous-menu

Un élément avec un sous menu sur n'importe quel écran de menu est distingué par un triangle. Pour afficher le sous-menu, sélectionnez l'élément et appuyez sur entrée.

4.2.6 Champs de configuration

Ces champs montrent les valeurs des éléments. Si un élément est configurable par l'utilisateur vous pouvez en changer les valeurs. Vous ne pouvez pas sélectionner un élément qui n'est pas configurable.

Un champ configurable est placé entre crochets et est en surbrillance lorsque sélectionné. Pour changer la valeur d'un champ, sélectionnezle puis appuyez sur entrée pour afficher la liste des options. Voir chapitre 4.2.7.

4.2.7 Fenêtre Pop-up

Sélectionnez un élément du menu puis appuyez sur Entrée pour afficher le pop-up contenant les options de configurations propres à cet élément.

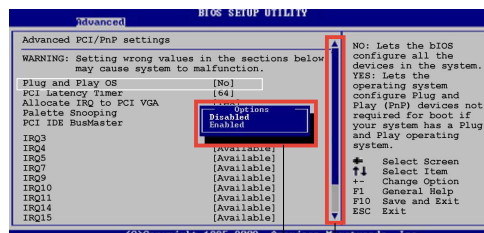

Fenêtre Pop-up

Barre de défilement

4.2.8 Barre de défilement

Une barre de défilement apparaît sur la droite d'un écran de menu lorsqu'il y a plus d'éléments dans le menu que l'écran ne peut en afficher. Pressez les flèches **haut/bas** ou **PageUp/PageDown** pour afficher les autres éléments de l'écran.

4.2.9 Aide générale

En haut à droite, une brève description de l'élément choisi.

4.3 Menu Principal

Lorsque vous entrez dans le BIOS, l'écran principal apparaît et vous donne une vue générale des informations système de base.



Reportez-vous à la section "4.2.1 " pour plus d'informations sur les éléments de menu et sur la façon d'y naviguer.

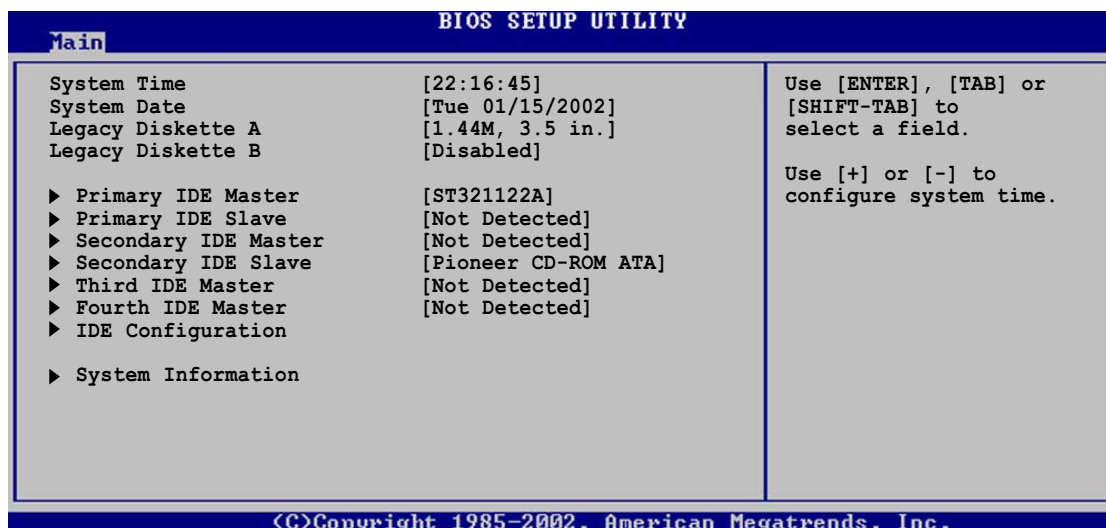

4.3.1 System Time [xx:xx:xxxx]

Cet élément vous permet de paramétrer l'heure du système.

4.3.2 System Date [Day xx/xx/xxxx]

Cet élément vous permet de paramétrer la date du système.

4.3.3 Legacy Diskette A [1.44M, 3.5 in.]

Définit le type de lecteur de disquettes installé. Options de configuration: [Disabled] [360K, 5.25 in.] [1.2M, 5.25 in.] [720K, 3.5 in.] [1.44M, 3.5 in.] [2.88M, 3.5 in.]

4.3.4 Language [English]

Ce menu vous permet de changer la langue du BIOS en choisissant parmi une liste d'options.

4.3.5 Primary and Secondary IDE Master/Slave; Third and Fourth IDE Master

En entrant dans le Setup, le BIOS détecte la présence de périphériques IDE. Il y a un sous-menu séparé pour chaque périphérique IDE. Choisissez l'un d'entre eux et pressez Entrée pour voir les informations.

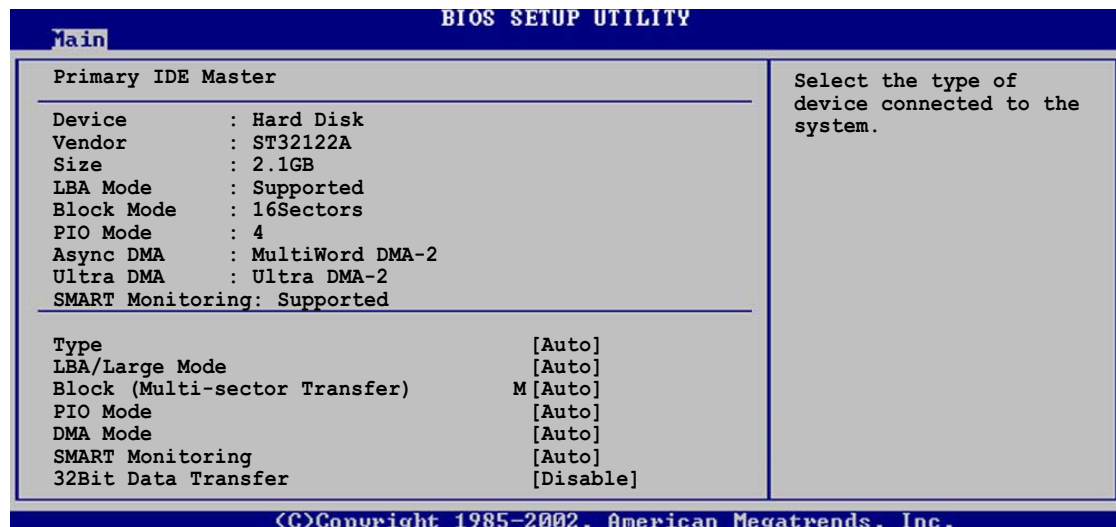

Les valeurs en face des éléments grisés (Device, Vendor, Size, LBA Mode, Block Mode, PIO Mode, Async DMA, Ultra DMA, and SMART monitoring) sont détectées automatiquement par le BIOS et ne sont pas configurables. Ces éléments affichent N/A s'ils ne détectent aucun périphérique IDE.

Type [Auto]

Détermine le type de périphérique IDE. Le régler sur Auto permet la détection automatique du type de périphérique approprié. Choisissez CDROM si vous voulez spécifier un CD-ROM. Choisissez ARMD (ATAPI Removable Media Device) si votre périphérique est un ZIP, LS-120, ou un MO. Options de configuration: [Not Installed] [Auto] [CDROM] [ARMD]

LBA/Large Mode [Auto]

Active ou désactive le mode LBA. Régler sur Auto active le mode LBA si le périphérique supporte ce mode et s'il n'a pas été formaté avec le mode LBA désactivé. Options de configuration: [Disabled] [Auto]

Block (Multi-sector Transfer) [Auto]

Active ou désactive les transferts de données multi-secteurs. Mis sur Auto, les transferts de données de et vers le périphérique a lieu sur de multiples secteurs à la fois si le périphérique supporte la fonction de transfert multi-secteur. Sur Disabled, les transferts de données ont lieu un secteur à la fois. Options de configuration: [Disabled] [Auto]

PIO Mode [Auto]

Sélectionne le mode PIO. Options de configuration: [Auto] [0] [1] [2] [3] [4]

DMA Mode [Auto]

Sélectionne le mode DMA. Options de configuration: [Auto] [SWDMA0] [SWDMA1] [SWDMA2] [MWDMA0] [MWDMA1] [MWDMA2] [UDMA0] [UDMA1] [UDMA2] [UDMA3] [UDMA4] [UDMA5]

SMART Monitoring [Auto]

Active ou non la technologie SMART (Smart Monitoring, Analysis, and Reporting Technology). Options de configuration: [Auto] [Disabled] [Enabled]

32Bit Data Transfer [Disabled]

Active ou désactive les transferts de données 32-bit. Options de configuration: [Disabled] [Enabled]

4.3.6 Configuration IDE

Les éléments de ce menu vous permettent de fixer ou de changer la configuration des périphériques IDE installés sur le système. Sélectionnez un élément et appuyez sur Entrée si vous voulez le configurer.

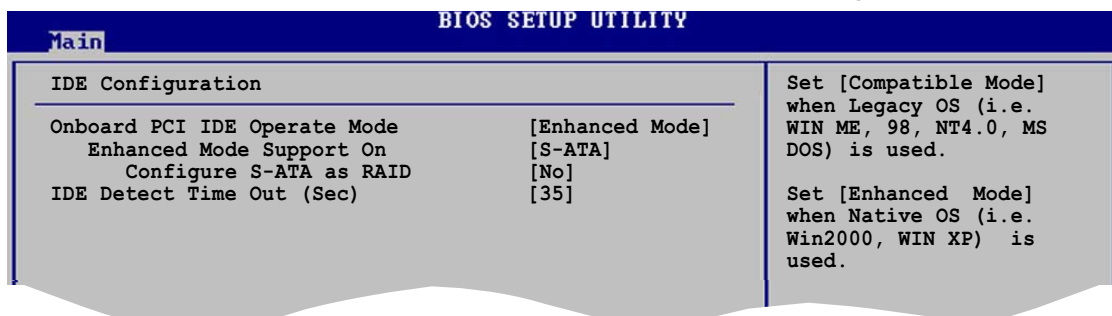

Onboard IDE Operate Mode [Enhanced Mode]

Permet la sélection du mode d'opération IDE en fonction de l'OS installé. Passez sur Enhanced Mode si vous utilisez un OS natif comme Windows 2000/XP. Passez sur Compatible Mode si vous travaillez sous MS-DOS, Windows ME/98/NT4.0.

Options de configuration: [Compatible Mode] [Enhanced Mode]

Enhanced Mode Support On [S-ATA]

Le paramétrage par défaut, S-ATA, vous permet d'utiliser un OS sur les ports Serial ATA et Parallel ATA. Nous vous recommandons de ne pas changer ce paramètre pour une meilleure compatibilité OS. Avec ce paramètre vous pourrez utiliser un OS Legacy sur les ports Paralle ATA seulement si vous n'avez pas installé de périphérique Serial ATA.

Les options P-ATA+S-ATA et P-ATA sont réservées aux utilisateurs expérimentés. Si vous choisissez l'une d'elle et que vous rencontrez des problèmes, revenez à la configuration par défaut.

Options de configuration: [P-ATA+S-ATA] [S-ATA] [P-ATA]



Enhanced Mode Support On n'apparaît que quand l'élément **Onboard IDE Operate Mode** est sur **Enhanced Mode**.

IDE Port Settings [Primary P-ATA+S-ATA]

Permet la sélection des ports IDE à activer si vous utilisez un OS **legacy**. Mettez sur [Primary P-ATA+S-ATA] Si vous souhaitez utiliser les ports Parallel ATA primaire et Serial ATA, ou sur [Secondary P-ATA+SATA] pour activer le port P-ATA secondaire. Paramétrer sur [P-ATA Ports Only] désactive les deux ports Serial ATA supportés par l'ICH5R. Options de configuration: [Primary P-ATA+S-ATA] [Secondary P-ATA+S-ATA] [P-ATA Ports Only]



IDE Port Settings n'apparaît que quand l'élément **Onboard IDE Operate Mode** est sur **Compatible Mode**.

Configure S-ATA as RAID [No]

Permet de configurer les canaux S-ATA en IDE standard ou en RAID. Options de configuration: [Yes] [No]

Serial ATA BOOTROM [Enabled]

Permet d'activer ou de désactiver le Serial ATA boot ROM. Options de configuration: [Disabled] [Enabled]



Serial ATA BOOTROM n'apparaît que quand l'élément **Configure SATA as RAID** est sur **Yes**.

IDE Detect Time Out [35]

Sélectionne la valeur "time out" pour la détection de périphériques ATA/ATAPI. Options de configuration: [0] [5] [10] [15] [20] [25] [30] [35]

4.3.7 Informations système

Ce menu vous donne une vue générale des spécifications système. Les éléments de ce menu sont auto-détectés par le BIOS.

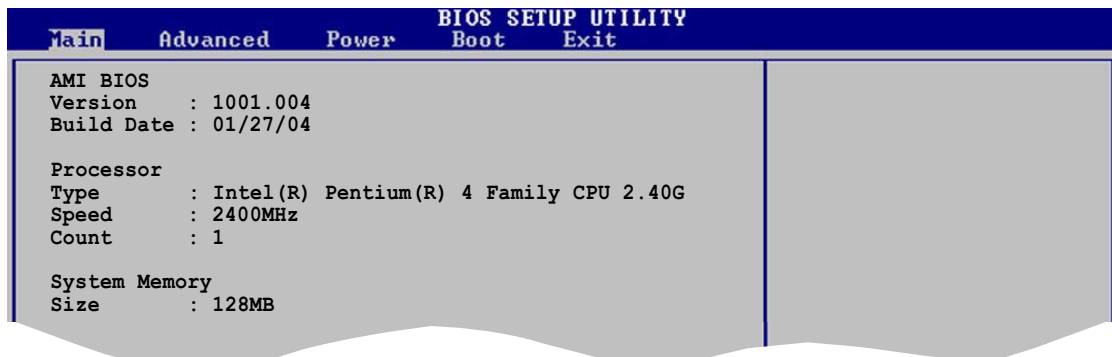

AMI BIOS

Cet élément affiche les informations BIOS auto-détectées.

Processor

Cet élément affiche les spécifications du processeur.

System Memory

Cet élément affiche la mémoire système auto-détectée.

4.4 Menu avancé

Les éléments du menu Advanced vous permettent de modifier les paramètres du CPU et d'autres éléments.



Prenez garde en changeant les paramètres du menu Advanced. De mauvaises valeurs conduiraient à une malfonction.

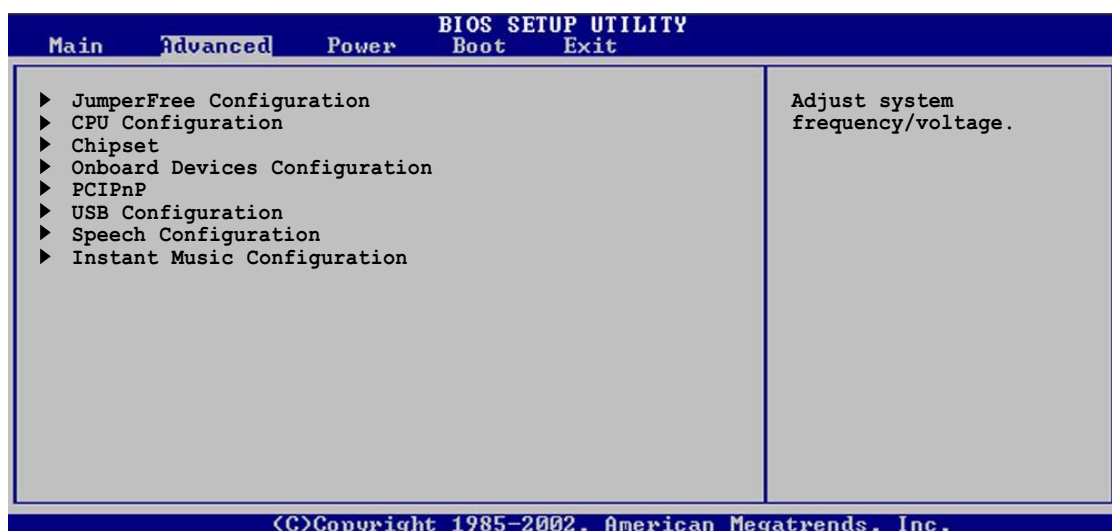

4.4.1 JumperFree Configuration

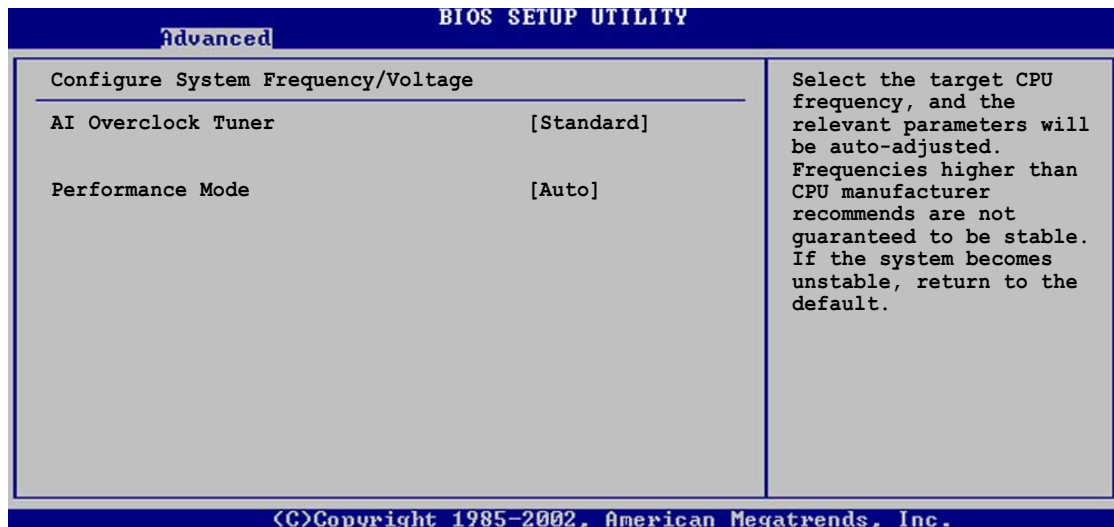

AI Overclock Tuner [Standard]

Permet la sélection des options d'overclocking CPU pour régler les fréquences internes du CPU. Choisissez l'une des valeurs d'overclocking présélectionnées. Options de configuration: [Manual] [Standard] [Overclock 5%] [Overclock 10%] [Overclock 20%] [Overclock 30%]



Choisir une très haute fréquence CPU peut rendre le système instable! Si c'est le cas, revenez aux valeurs par défaut.



Si vous utilisez un CPU débridé, l'élément **CPU Ratio** apparaît sous l'élément AI Overclock Tuner. Vous pourrez choisir un ratio parmi les options disponibles.

CPU Ratio [12]

Paramétrage du ratio existant entre la fréquence du CPU et la fréquence de FSB.



Si un ratio non valide est paramétré dans la CMOS, les valeurs actuelles et réglées peuvent différer.

Performance Mode [Auto]

Permet de meilleures performances système. [Turbo] peut rendre le système instable ! Si cela arrivait, revenez sur [Auto]. Options de configuration: [Auto] [Standard] [Turbo]

Lorsque vous passez **AI Overclocking Tuner** sur [Manual], les éléments d'overclocking liés apparaissent.

Advanced		BIOS SETUP UTILITY
Configure System Frequency/Voltage		Select the target CPU frequency, and the relevant parameters will be auto-adjusted. Frequencies higher than CPU manufacturer recommends are not guaranteed to be stable. If the system becomes unstable, return to the default.
AI Overclock Tuner	[Manual]	
CPU External Frequency (MHz)	[133]	
DRAM Frequency	[Auto]	
AGP/PCI Frequency (MHz)	[Auto]	
CPU VCore Voltage	[Auto]	
DDR Reference Voltage	[Auto]	
AGP VDDQ Voltage	[1.50V]	
Performance Mode	[Auto]	

CPU External Frequency (MHz) [XXX] (valeur auto-détectée)

Indique la fréquence envoyée par le générateur de fréquence au bus système et PCI. La fréquence de bus (fréquence externe) multipliée par le multiplicateur de bus donne la fréquence du CPU. Cette valeur est auto-détectée par le BIOS. Les valeurs vont de 100 à 400. Voir le tableau ci-dessous pour bien régler le Front Side Bus et la fréquence externe CPU. Utiliser <+> et <-> pour modifier le FSB.

Tableau 4.4.1 Synchronisation de la fréquence externe FSB/CPU

Front Side Bus	Fréquence externe CPU
FSB 800	200 MHz
FSB 533	133 MHz
FSB 400	100 MHz

DRAM Frequency [Auto]

Vous permet d'ajuster la fréquence de la DDR. Options de configuration: [266 MHz] [333 MHz] [400 MHz] [500 MHz] [533 MHz] [Auto]

AGP/PCI Frequency (MHz) [Auto]

Vous permet de fixer une fréquence AGP/PCI plus élevée pour de meilleures performances système. Options de configuration: [Auto] [66.66/33.33] [72.73/36.36] [80.00/40.00]



Choisir une fréquence AGP/PCI très élevée peut rendre le système instable! Si c'était le cas, revenez à la valeur par défaut.

CPU VCore Voltage [Auto]

Permet de choisir une tension spécifique CPU VCore. Options de configuration: [Auto] [1.9500V] [1.9250V] [1.9000V] [1.8750V] [1.8500V] [1.8250V] [1.8000V] [1.7750V] [1.7500V] [1.7250V] [1.7000V] [1.6750V] [1.6500V] [1.6250] [1.6000V] [1.5875V] [1.5750V] [1.5625V] [1.5500V] [1.5375V] [1.5250V] [1.5125V] [1.5000V]



Référez-vous à la documentation du CPU avant de choisir une tension CPU VCore. Une tension Vcore trop élevée peut gravement endommager le CPU !

DDR Reference Voltage [Auto]

Permet la sélection de la tension d'opération de la DDR SDRAM. Options de configuration: [2.85V] [2.75V] [2.65V] [2.55V] [Auto]

AGP VDDQ voltage [1.50V]

Permet la sélection de la tension d'opération AGP. Options de configuration: [1.80V] [1.70V] [1.60V] [1.50V]

4.4.2 CPU Configuration

The items in this menu show the CPU-related information auto-detected by BIOS.

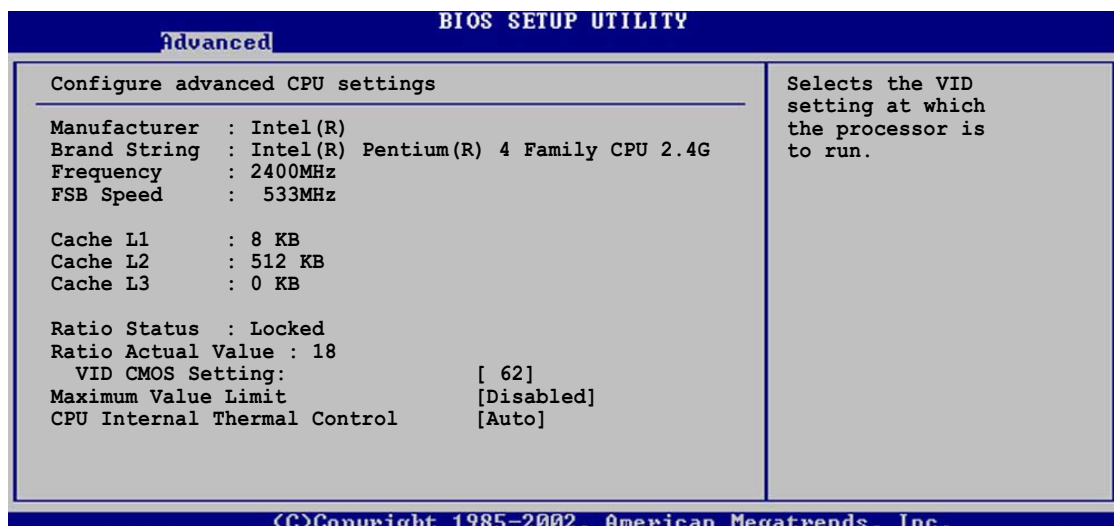

VID CMOS Setting [62]

Vous permet de régler le paramètre VID CMOS. Utilisez les flèches pour modifier la valeur.

Max CPUID Value Limit [Disabled]

Activez cet élément si vous voulez booter sur un OS legacy qui ne supporte pas les CPU dotés de fonctions CPUID étendues. Options de configuration: [Disabled] [Enabled]

CPU Internal Thermal Control [Auto]

Cet élément vous permet de désactiver ou de passer en automatique la fonction CPU Internal Thermal Control. Options de configuration: [Auto] [Disabled]

Hyper-Threading Technology [Enabled]

Vous permet d'activer ou de désactiver la technologie Hyper-Threading
Options de configuration: [Disabled] [Enabled]



L'élément **Hyper-Threading Technology** n'apparaît que si vous avez installé un processeur Intel Pentium 4 supportant cette fonction.

4.4.3 Chipset

Le menu Chipset vous permet de modifier les paramètres avancés du chipset. Choisissez un élément et appuyez sur Entrée pour afficher les sous-menus.

Advanced		BIOS SETUP UTILITY	
Advanced Chipset settings		Set DRAM timing parameters according to DRAM SPD or manually.	
WARNING: Setting wrong values in the sections below may cause system to malfunction.			
Configure DRAM Timing by SPD	[Enabled]		
Memory Acceleration Mode	[Auto]		
DRAM Idle Timer	[Auto]		
DRAM Refresh Rate	[Auto]		
Graphic Adapter Priority	[AGP/PCI]		
Graphics Aperture Size	[64MB]		
Spread Spectrum	[Enabled]		
ICH Delayed Transaction	[Enabled]		
MPS Revision	[1.4]		

©Copyright 1985-2002, American Megatrends, Inc.

Configure DRAM Timing by SPD [Enabled]

Lorsque cet élément est activé, les paramètres de timing DRAM sont établis via le DRAM SPD (Serial Presence Detect). Désactivé, vous pouvez choisir manuellement les timings DRAM. Options de configuration: [Disabled] [Enabled]

DRAM CAS# Latency [2.5 Clocks]

Cet élément contrôle la latence entre la commande de lecture de la SDRAM et le temps auquel la donnée devient vraiment disponible.
Options de configuration: [2.0 Clocks] [2.5 Clocks] [3.0 Clocks]

DRAM RAS# Precharge [4 Clocks]

Cet élément contrôle les cycles d'inactivité après avoir issu une commande precharge à la DDR SDRAM. Options de configuration: [4 Clocks] [3 Clocks] [2 Clocks]

DRAM RAS# to CAS# Delay [4 Clocks]

Cet élément contrôle la latence entre la commande active et la commande read/write. Options de configuration:

[4 Clocks] [3 Clocks] [2 Clocks]

DRAM Precharge Delay [8 Clocks]

Options de configuration: [8 Clocks] [7 Clocks] [6 Clocks] [5 Clocks]

DRAM Burst Length [4 Clocks]

Options de configuration: [4 Clocks] [8 Clocks]

Memory Acceleration Mode [Auto]

Activé, [Enabled], ce champ minimise les latences du CPU vers la mémoire afin de booster les performances système. Les options de configuration: [Auto] [Enabled]



Le paramètre **[Enabled]** peut rendre le système instable! Si cela se produit, revenez au paramètre par défaut **[Auto]**.

DRAM Idle Timer [Auto]

Options de configuration: [Infinite] [0T] [8T] [16T] [64T] [Auto]

DRAM Refresh Mode [Auto]

Options de configuration: [Auto] [15.6 uSec] [7.8 uSec] [64 uSec]



Si le système devient instable après avoir modifié l'un des paramètres ci-dessus, revenez aux valeurs par défaut

Graphic Adapter Priority [AGP/PCI]

Permet la sélection du périphérique d'affichage prioritaire lors du boot.

Options de configuration: [AGP/PCI] [PCI/AGP]

Graphics Aperture Size [64MB]

Vous permet de choisir la taille de la mémoire mappée pour les données graphiques AGP. Options de configuration: [4MB] [8MB] [16MB] [32MB] [64MB] [128MB] [256MB]

Spread Spectrum [Enabled]

Options de configuration: [Disabled] [Enabled]

ICH Delayed Transaction [Enabled]

Options de configuration: [Disabled] [Enabled]

MPS Revision [1.1]

Options de configuration: [1.1] [1.4]

4.4.4 Onboard Devices Configuration

BIOS SETUP UTILITY	
Advanced	
OnBoard AC'97 Audio	[Auto]
OnBoard LAN	[Enabled]
OnBoard LAN Boot ROM	[Disabled]
Serial Port1 Address	[3F8/IRQ4]
Serial Port2 Address	[2F8/IRQ3]
Parallel Port Address	[378]
Parallel Port Mode	[ECP]
ECP Mode DMA Channel	[DMA3]
Parallel Port IRQ	[IRQ7]
OnBoard Game/MIDI Port	[Disabled]

OnBoard AC'97 Audio [Auto]

[Auto] permet au BIOS de détecter si vous utilisez un périphérique audio. Si un périphérique audio est détecté, le contrôleur audio est activé ; si aucun périphérique audio n'est détecté, le contrôleur est désactivé.

Options de configuration: [Disabled] [Auto]

OnBoard LAN [Enabled]

Vous permet d'activer ou de désactiver le contrôleur LAN intégré.

Options de configuration: [Disabled] [Enabled]



Marvell® 88E8001 NE supporte PAS la fonction S5 Wake-On-LAN en mode DOS ou sous Window® ME.

OnBoard LAN Boot ROM [Disabled]

Vous permet d'activer ou de désactiver l'option ROM dans le contrôleur LAN intégré. Cette option apparaît seulement quand l'option Onboard LAN est réglée sur Enabled. Options de configuration:

[Disabled] [Enabled]

Serial Port1 Address [3F8/IRQ4]

Vous permet de sélectionner l'adresse de base du Port Série 1. Options de configuration: [Disabled] [3F8/IRQ4] [3E8/IRQ4] [2E8/IRQ3]

Serial Port2 Address [2F8/IRQ3]

Vous permet de sélectionner l'adresse de base du Port Série 2. Options de configuration: [Disabled] [2F8/IRQ3] [3E8/IRQ4] [2E8/IRQ3]

Parallel Port Address [378]

Vous permet de sélectionner les adresses de base du Port Parallèle. Options de configuration: [Disabled] [378] [278] [3BC]

Parallel Port Mode [ECP]

Vous permet de choisir le mode du Port Parallèle. Options de configuration: [Normal] [Bi-directional] [EPP] [ECP]

ECP Mode DMA Channel [DMA3]

Options de configuration: [DMA0] [DMA1] [DMA3]

Parallel Port IRQ [IRQ7]

Options de configuration: [IRQ5] [IRQ7]

Onboard Game/MIDI Port [Disabled]

Vous permet de sélectionner l'adresse du Port Jeu ou de le désactiver. Options de configuration: [Disabled] [200/300] [200/330] [208/300] [208/330]

4.4.5 PCI PnP

Les options du menu PCI PnP vous permettent de changer les réglages avancés pour les périphériques PCI/PnP. Le menu inclut le réglage IRQ les ressources de canaux DMA pour les périphériques PCI/PnP ou legacy ISA, et de régler la taille du bloc mémoire pour les périphériques legacy ISA.



Prenez garde en changeant les réglages des options du menu PCI PnP. Des valeurs de champs incorrectes peuvent causer le mauvais fonctionnement du système.

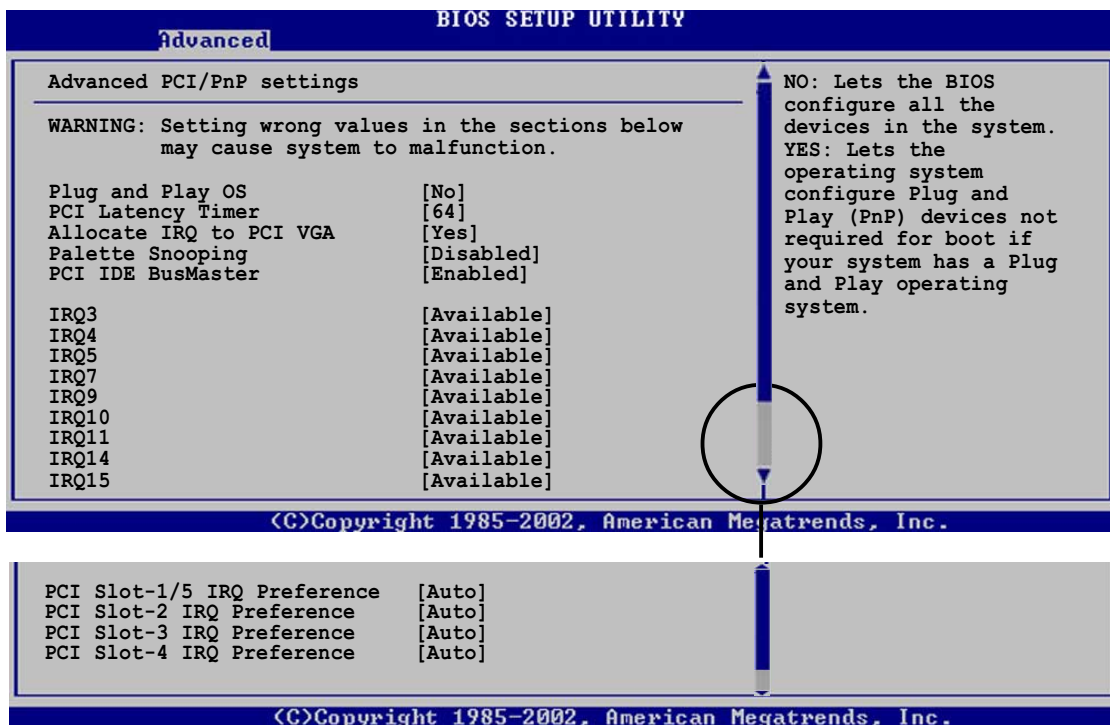

Plug and Play O/S [No]

Quand il est réglé sur [No], le BIOS configure tous les périphériques du système. Quand il est réglé sur [Yes] et si vous avez installé un système d'exploitation Plug & Play, le système d'exploitation configure les périphériques Plug & Play non nécessaires au boot. Options de configuration: [No] [Yes]

PCI Latency Timer [64]

Vous permet de sélectionner la valeur dans les unités de l'horloge PCI pour le latency timer register de périphérique PCI. Options de configuration: [32] [64] [96] [128] [160] [192] [224] [248]

Allocate IRQ to PCI VGA [Yes]

Quand il est réglé sur [Yes], le BIOS assigne une IRQ à la carte PCI VGA si la carte demande une IRQ. Sur [No], le BIOS n'assigne pas d'IRQ à la carte PCI VGA. Options de configuration : [No] [Yes]

Pallete Snooping [Disabled]

Réglée sur [Enabled], la fonction pallete snooping informe les périphériques PCI que des périphériques graphiques ISA sont installés dans le système pour que ces dernières fonctionnent correctement. Régler sur [Disabled] désactive cette fonction. Options de configuration : [Disabled] [Enabled]

PCI IDE BusMaster [Enabled]

Permet au BIOS d'utiliser le mastering du bus PCI quand il lit/écrit vers des périphériques IDE. Options de configuration : [Disabled] [Enabled]

IRQ xx [Available]

Réglé sur [Available], l'IRQ spécifié est libre pour être utilisé par des périphériques PCI/PnP. Quand il est réglé sur [Reserved], il est réservé pour un périphérique legacy ISA. Options de configuration : [Available] [Reserved]

PCI Slot - xx IRQ Preference [Auto]

Vous permet de régler la préférence d'IRQ PCI. Options de configuration: [Auto] [3] [4] [5] [7] [9] [10] [11] [12] [14] [15]

4.4.6 USB Configuration

Cette option du menu vous permet de changer les fonctions afférentes à l'USB. Sélectionnez une option puis appuyez sur Entrée pour afficher les options.

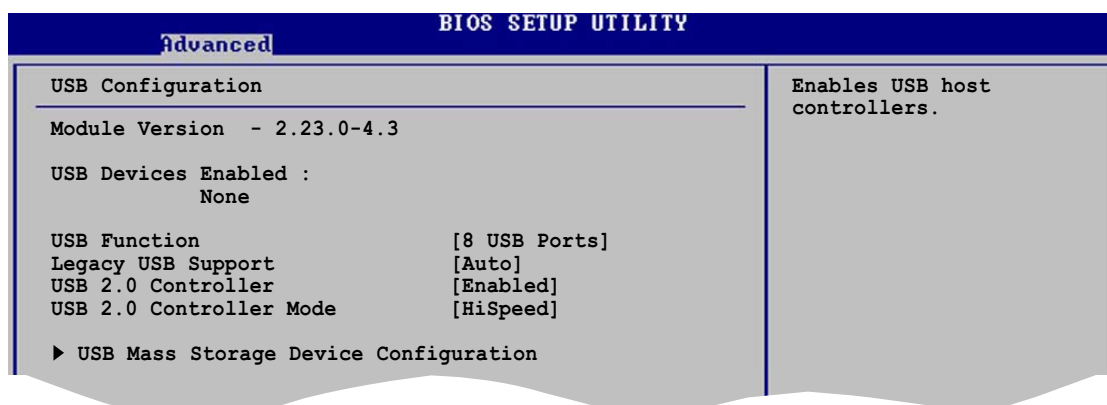

les options Module Version et USB Devices Enabled montrent les valeurs auto-détectées. si aucun périphérique USB n'est détecté, l'option montre None.

USB Function [Enabled]

Vous permet d'activer ou de désactiver la fonction USB. Options de configuration: [Disabled] [2 USB Ports] [4 USB Ports] [6 USB Ports] [8 USB Ports]

Legacy USB Support [Auto]

Vous permet d'activer ou de désactiver le support pour périphériques legacy USB. Régler sur Auto permet au système de détecter la présence de périphériques USB au démarrage. S'il est détecté, le mode contrôleur USB legacy est activé. si aucun périphérique USB n'est détecté, le support legacy USB est désactivé. Options de configuration : [Disabled] [Enabled] [Auto]

USB 2.0 Controller [Enabled]

Vous permet d'activer ou de désactiver le contrôleur USB 2.0. Options de configuration : [Disabled] [Enabled]

USB 2.0 Controller Mode [HiSpeed]

Vous permet de configurer le contrôleur USB 2.0 en HiSpeed (480 Mbps) ou Full Speed (12 Mbps). Options de configuration : [HiSpeed] [Full Speed]

USB Mass Storage Device Configuration

BIOS SETUP UTILITY	
Advanced	
USB Mass Storage Device Configuration	
USB Mass Storage Reset Delay [20 Sec]	Number of seconds POST waits for the USB mass storage device after the start unit command.
No USB Mass Storage device detected	

USB Mass Storage Reset Delay [20 Sec]

Permet de sélectionner le temps d'attente de POST pour le périphérique de stockage de masse USB après la commande de démarrage. Le message "No USB mass storage device detected" apparaît si aucun n'est installé sur le système. Options de configuration : [10 Sec] [20 Sec] [30 Sec] [40 Sec]

Emulation Type [N/A]

Sur Auto, les périphériques USB de moins de 530Mo seront emulés comme des lecteurs de disquette, et les lecteurs restants comme des disques durs. L'option Forced FDD peut être utilisée pour forcer un disque dur formaté à démarrer comme un lecteur de disquettes (for example, ZIP drive).



L'option Device and Emulation Type apparaît seulement quand il y a des périphériques USB installés.

4.4.7 Instant Music Configuration

Advanced		BIOS SETUP UTILITY
Instant Music Option		
Instant Music	[Disabled]	If enabled, power up by PS/2 keypboard function will be disabled.

Instant Music [Disabled]

Vous permet d'activer ou de désactiver la fonction Instant Music dans le BIOS. Options de configuration: [Disabled] [Enabled]



Quand Instant Music est actié, la fonction power up du clavier PS/2 est automatiquement désactivée. Voir page 5-9.

Instant Music CD-ROM Drive [IDE Secondary Master]

Vous permet de sélectionner le lecteur CD-ROM que vous souhaitez utiliser pour la lecteur de CD Instant Music. Options de configuration : [IDE Primary Master] [IDE Primary Slave] [IDE Secondary Master] [IDE Secondary Slave]



L'option ci-dessus apparaît seulement si vous avez activé l'option Instant Music.

4.5 Menu Alimentation

Les options du menu Power vous permettent de changer les réglages pour Advanced Power Management (APM). Sélectionnez une option puis appuyez sur Entrée pour afficher les options de configuration.

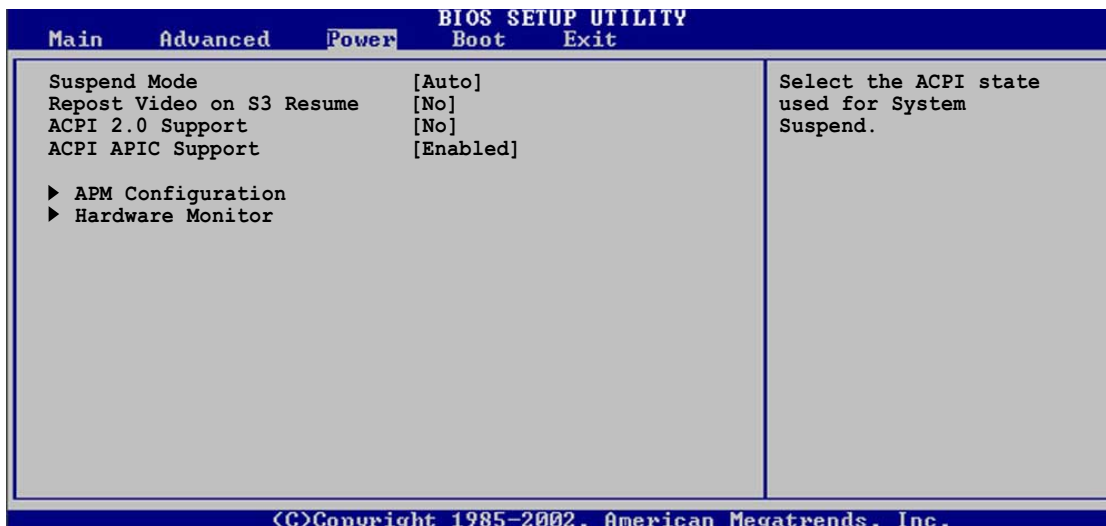

4.5.1 Suspend Mode [Auto]

Vous permet de sélectionner l'état ACPI à utiliser pour la suspension du système. Options de configuration: [S1 (POS) Only] [S3 Only] [Auto]

4.5.2 Repost Video on S3 Resume [No]

Détermine s'il faut invoquer le VGA BIOS POST au résumé S3/STR. Options de configuration: [No] [Yes]

4.5.3 ACPI 2.0 Support [No]

Vous permet d'ajouter plus de tables pour les spécifications ACPI 2.0. Options de configuration: [No] [Yes]

4.5.4 ACPI APIC Support [Enabled]

Vous permet d'activer ou de désactiver le support ACPI dans l'ASIC. Quand il est réglé sur Enabled, la pointeur de la table ACPI APIC est inclu dans la liste de pointage RSDT. Options de configuration: [Disabled] [Enabled]

4.5.5 APM Configuration

BIOS SETUP UTILITY	
Power	
APM Configuration	Enable or disable APM.
Power Management/APM	[Enabled]
Video Power Down Mode	[Suspend]
Hard Disk Power Down Mode	[Suspend]
Suspend Time Out	[Disabled]
Throttle Slow Clock Ratio	[50%]
Power Button Mode	[On/Off]
Restore on AC Power Loss	[Power Off]
Power On By RTC Alarm	[Disabled]
Power On By External Modems	[Disabled]
Power On By PCI Devices	[Disabled]
Power On PS/2 Keyboard	[Disabled]
Power On PS/2 Mouse	[Disabled]

<C>Copyright 1985-2002, American Megatrends, Inc.

Power Management/APM [Enabled]

Vous permet d'activer ou de désactiver la fonction Advanced Power Management (APM). Options de configuration: [Disabled] [Enabled]

Video Power Down Mode [Suspend]

Vous permet de sélectionner le mode video power down mode. Options de configuration: [Disabled] [Suspend]

Hard Disk Power Down Mode [Suspend]

Vous permet de sélectionner le mode hard disk power down. Options de configuration: [Disabled] [Suspend]

Suspend Time Out [Disabled]

Vous permet de sélectionner le temps spécifique au bout duquel le système se met en suspens. Options de configuration: [Disabled] [1-2 Min] [2-3 Min] [4-5 Min] [8-9 Min] [10 Min] [20 Min] [30 Min] [40 Min] [50 Min] [60 Min]

Throttle Slow Clock Ratio [50%]

Vous permet de sélectionner le cycle des tâches en throttle mode. Options de Configuration: [87.5%] [75.0%] [62.5%] [50%] [37.5%] [25%] [12.5%]

Power Button Mode [On/Off]

Permet au système d'aller en mode On/Off ou suspendu quand le bouton d'alimentation est pressé: [On/Off] [Suspend]

Restore on AC Power Loss [Power Off]

Sur Power Off, le système s'éteint après une perte d'alimentation AC. Sur Power On, le système s'allume après une perte d'alimentation AC. Sur Last State, le système reste sur le statut dans lequel était le système avant la perte d'alimentation AC. Options de configuration: [Power Off] [Power On] [Last State]

Power On By RTC Alarm [Disabled]

Vous permet d'activer ou de désactiver le RTC pour générer un événement d'éveil. Quand cette option est réglée sur Enabled, les options RTC Alarm Date, RTC Alarm Hour, RTC Alarm Minute, et RTC Alarm Second apparaissent avec des réglages de valeur. Option de configuration: [Disabled] [Enabled]

Power On By External Modem [Disabled]

Permet les réglages en [Enabled] ou [Disabled] pour allumer l'ordinateur quand le modem externe reçoit un appel alors que l'ordinateur est en mode soft off. Options de Configuration : [Disabled] [Enabled]



TL'ordinateur ne peut recevoir ou transmettre des données avant que l'ordinateur et les applications fonctionnent totalement. La connexion ne peut donc pas être effectuée au premier essai. Eteindre puis rallumer un modem externe quand l'ordinateur est éteint active une ficelle d'activation qui allume le système.

Power On By PCI Devices [Disabled]

Sur [Enabled], ce paramètre vous permet de passer sur le système à travers un PCI LAN ou une carte modem. Cette fonction nécessite une alimentation ATX qui procure au moins 1A au lead +5VSB. Options de configuration : [Disabled] [Enabled]

Power On By PS/2 Keyboard [Disabled]

Vous permet d'utiliser des touches spécifiques sur le clavier pour allumer le système. Cette fonction nécessite une alimentation ATX qui fournit au moins 1A au lead +5VSB. Options de configuration : [Disabled] [Enabled]

Power On By PS/2 Mouse [Disabled]

Vous permet d'utiliser des touches spécifiques sur le clavier pour allumer le système. Cette fonction nécessite une alimentation ATX qui fournit au moins 1A au lead +5VSB. Options de configuration: [Disabled] [Enabled]

4.5.6 Hardware Monitor

BIOS SETUP UTILITY	
Power	
Hardware Monitor	CPU Temperature
CPU Temperature	[31.5°C/86.5°F]
MB Temperature	[31°C/87.5°F]
Power Temperature	[N/A]
Q-Fan Control	[Disabled]
CPU Fan Speed	[5232RPM]
Chassis Fan Speed	[N/A]
Power Fan Speed	[N/A]
VCORE Voltage	[1.552V]
3.3V Voltage	[3.408V]
5V Voltage	[5.080V]
12V Voltage	[11.977V]

<C>Copyright 1985-2002, American Megatrends, Inc.

CPU Temperature [xxx°C/xxxF]

MB Temperature [xxx°C/xxxF]

POWER Temperature [N/A]

Ce moniteur matériel embarqué détecte automatiquement et affiche les températures de la carte mère, du CPU, et de l'alimentation.

Sélectionnez Disabled si vous ne souhaitez pas afficher les températures détectées.

Q-Fan Control [Disabled]

Cette option vous permet d'activer ou de désactiver la fonction ASUS Q-Fan qui ajuste la vitesse du ventilateur pour des opérations système plus efficaces. Quand il est réglé sur [Enabled], l'option **Fan Speed Ratio** apparaît pour permettre la sélection de la ration de vitesse du ventilateur appropriée. Options de configuration: [Disabled] [Enabled]

Fan Speed Ratio [11/16]

Vous permet de sélectionner le ratio de vitesse du ventilateur approprié pour le système. La valeur par défaut [11/16] est le ratio de vitesse minimum. Sélectionnez un ratio plus élevé si vous avez installé des périphériques additionnels et le système a besoin de plus de ventilation.

Options de configuration: [11/16] [12/16] [13/16] [14/16]

[15/16]



L'option ci-dessus apparaît seulement quand l'option **Q-Fan Control** est réglée sur Enabled.

CPU Fan Speed [xxxxRPM] or [N/A]
Chassis Fan Speed [xxxxRPM] or [N/A]
Power Fan Speed [xxxxRPM] or [N/A]

Le moniteur matériel intégré détecte et affiche les vitesses de ventilateur du CPU, du châssis, et de l'alimentation en rotations par minute (RPM). Si un des ventilateurs n'est pas connecté à la carte-mère, le champ indique N/A.

VCORE Voltage, +3.3V Voltage, +5V Voltage, +12V Voltage

Le moniteur matériel intégré détecte automatiquement la sortie du voltage à travers les régulateurs de voltage intégrés.



Si l'une des options surveillées est hors de portée, le message d'erreurs suivant apparaît : "Hardware Monitor found an error. Enter Power setup menu for details". Il vous sera alors demandé "Press F1 to continue or DEL to enter SETUP".

4.6 Menu de Boot

Les options du menu Boot permettent de changer les options de démarrage. Sélectionnez une option puis appuyez sur Entrée pour afficher le sous-menu.

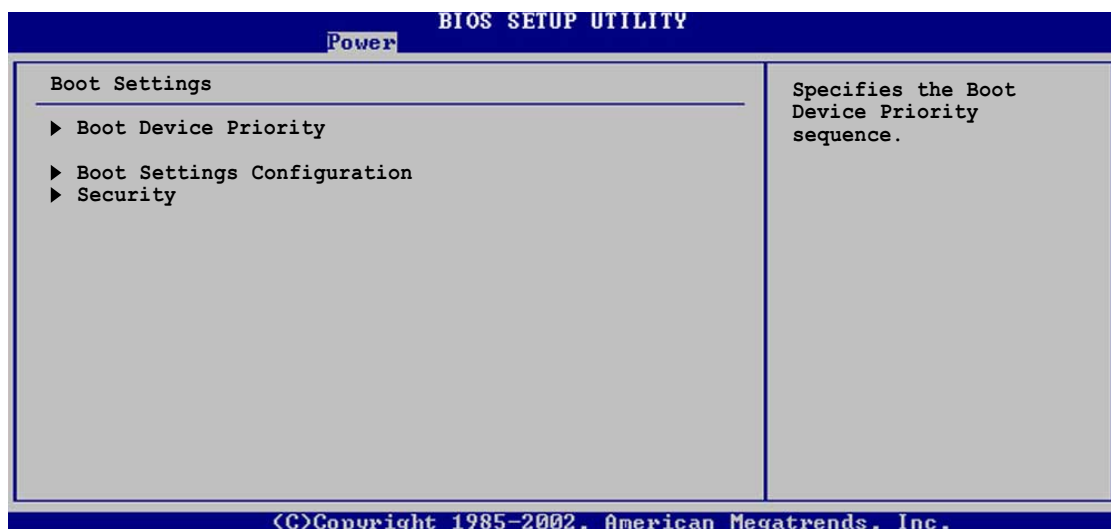

4.6.1 Boot Device Priority

BIOS SETUP UTILITY	
Boot	
Boot Device Priority	
1st Boot Device	[1st Floppy Drive]
2nd Boot Device	[PM-ST32122A]
3rd Boot Device	[SS-Pioneer CD-ROM]
4th Boot Device	[Yukon PXE]
	Specifies the boot sequence from the available devices. A device enclosed in parenthesis has been disabled in the corresponding type menu.

1st ~ xxth Boot Device [1st Floppy Drive]

Ces options spécifient la séquence de priorité des périphérique de boot pour les périphériques disponibles. le nombre d'options de périphérique apparaissant depend dunombre de périphériques installés sur le système. Options de configuration: [xxxxx Drive] [Disabled]

4.6.2 Boot Settings Configuration

BIOS SETUP UTILITY	
Boot	
Boot Settings Configuration	
Quick Boot	[Enabled]
Full Screen Logo	[Enabled]
Add On ROM Display Mode	[Force BIOS]
Bootup Num-Lock	[On]
PS/2 Mouse Support	[Auto]
Boot to OS/2	[No]
Wait for 'F1' If Error	[Enabled]
Hit 'DEL' Message Display	[Enabled]
Interrupt 19 Capture	[Disabled]
	Allows BIOS to skip certain tests while booting. This will decrease the time needed to boot the system.

©Copyright 1985-2002, American Megatrends, Inc.

Quick Boot [Enabled]

Activer cette options permet au BIOS de transmettre un partie de l'allimentation au self tests (POST) au démarrage pour réduire le temps nécessaire pour démarrer le système. Sur [Disabled], le BIOS effectue les options POST. Options de configuration: [Disabled] [Enabled]

Full Screen Logo [Enabled]

Ce champ vous permet d'activer ou de désactiver la fonction d'affichage du logo en plein écran. Les options de configuration sont: [Disabled] [Enabled]



Assurez-vous que l'élément ci-dessus soit sur [Enabled] si vous voulez utiliser la fonction ASUS MyLogo2™.

Add On ROM Display Mode [Force BIOS]

Règle le mode d'affichage pour la ROM optionnelle. Options de configuration: [Force BIOS] [Keep Current]

Bootup Num-Lock [On]

Vous permet de sélectionner l'état d'allumage pour le verrouillage numérique. Options de configuration: [Off] [On]

PS/2 Mouse Support [Auto]

Vous permet d'activer ou de désactiver le support pour la souris PS/2. Options de configuration: [Disabled] [Enabled] [Auto]

Typematic Rate [Fast]

Vous permet de sélectionner le taux de typematic du clavier. Options de configuration: [Slow] [Fast]

Boot to OS/2 [No]

Vous permet de spécifier le mode de compatibilité OS/2. Options de configuration: [No] [Yes]

Wait for 'F1' If Error [Enabled]

Sur Enabled, le système attend que la touche F1 soit pressée quand une erreur intervient. Options de configuration: [Disabled] [Enabled]

Hit 'DEL' Message Display [Enabled]

Sur Enabled, le système affiche le message "Press DEL to run Setup" pendant le POST. Options de configuration: [Disabled] [Enabled]

Interrupt 19 Capture [Disabled]

Sur [Enabled], cette fonction permet aux ROMs optionnelles de bloquer Interrupt 19. Options de Configuration: [Disabled] [Enabled]

4.6.3 Sécurité

Le menu Security permet de changer les réglages de sécurité. Sélectionnez une option puis appuyez sur **<Entrée>** pour afficher les options de configuration.

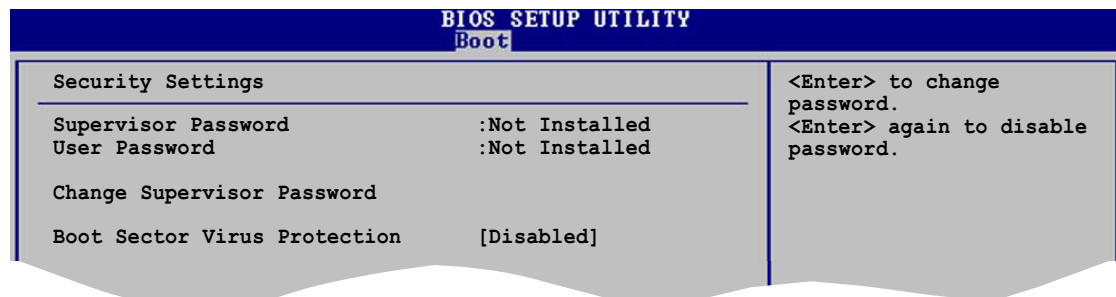

Change Supervisor Password

Sélectionnez cette option pour régler ou changer le mot de passe du superviseur. L'option Supervisor Password en haut de l'écran indique **Not Installed** par défaut. Après avoir choisi un mot de passe, elle indique **Installed**.

Pour régler un mot de passe superviseur:

1. Sélectionnez Change Supervisor Password et appuyez sur **<Entrée>**.
2. Dans la boîte mot de passe, tapez un mot de passe d'au moins six lettres et/ou chiffres et appuyez sur **<Entrée>**.
3. Confirmez le mot de passe.
Le message "Password Installed" apparaît après que vous ayez réglé votre mot de passe avec succès.

Pour changer le mot de passe superviseur, suivez les mêmes étapes que pour régler un mot de passe utilisateur.

Pour effacer le mot de passe superviseur, sélectionnez Change Supervisor Password puis appuyez sur **<Entrée>**. Le message "Password Uninstalled" apparaît.



Si vous avez oublié votre mot de passe BIOS, vous pouvez le supprimer en effaçant la MOS Real Time Clock (RTC) RAM. Voir section 2.6 pour des informations sur l'effacement du RTC RAM.

Après avoir réglé un mot de passe superviseur, les autres options apparaissent pour vous permettre de changer d'autres réglages de sécurité.

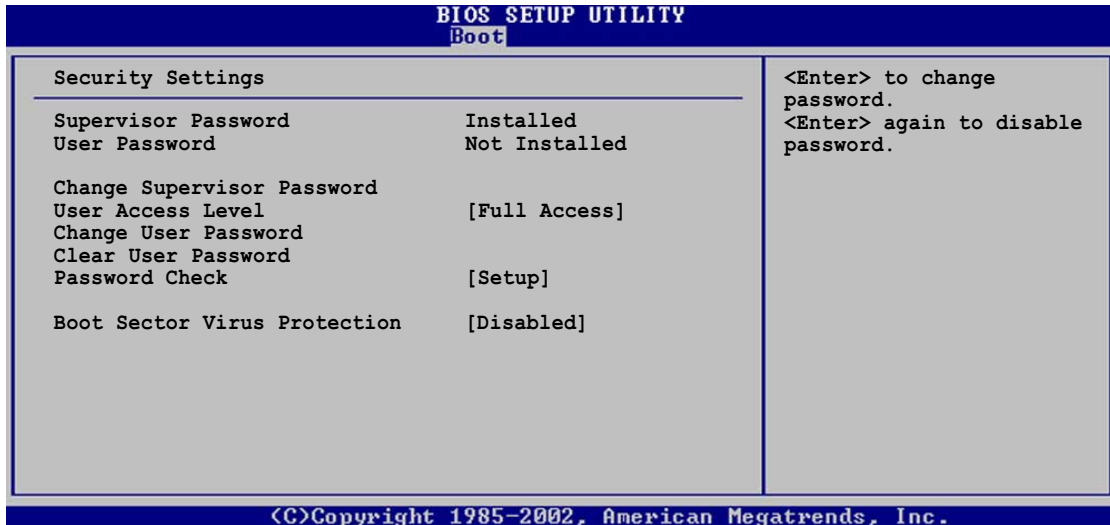

User Access Level [Full Access]

Cette option vous permet de sélectionner les options de restriction d'accès au Setup. Options de configuration: [No Access] [View Only] [Limited] [Full Access]

No Access empêche l'utilisateur d'arriver à l'utilitaire se Setup.

View Only permet à l'utilisateur de regarder, mais sans pouvoir changer le moindre champ.

Limited permet de changer certains champs spécifiés, comme la date et l'heure.

Full Access permet la visibilité et le changement de tous les champs de l'utilitaire Setup.

Change User Password

Sélectionnez l'option pour régler ou changer le mot de passe utilisateur. L'option User Password en haut de l'écran indique la valeur **Not Installed par défaut**. Après l'installation d'un mot de passe, cette option indique **Installed**.

Pour définir un mot de passe utilisateur:

1. Sélectionnez Change User Password et pressez **<Entrée>**.
2. Dans la boîte mot de passe, tapez un mot de passe d'au moins six lettres et/ou chiffres et appuyez sur **<Entrée>**.
3. Confirmez le mot de passe.
Le message "Password Installed" apparaît après que vous ayez réglé votre mot de passe avec succès.

Pour changer le mot de passe utilisateur, suivez les mêmes étapes que pour en régler un.

Clear User Password

Sélectionnez cette option si vous souhaitez effacer un mot de passe.

Password Check [Setup]

Sur [Setup], Le BIOS vérifie la présence d'un mot de passe utilisateur à l'accès l'utilitaire Setup. Sur [Always], le BIOS en vérifie la présence à l'accès au Setup et au démarrage du système. Options de configuration: [Setup] [Always]

Boot Sector Virus Protection [Disabled]

Vous permet d'activer ou de désactiver la protection virus du secteur de démarrage. Option de configuration: [Disabled] [Enabled]

4.7 Exit menu

Le menu Exit permet de charger les valeur par défaut optimales ou de sécurité pour les options du BIOS et de sauvegarder ou ignorer les changements.

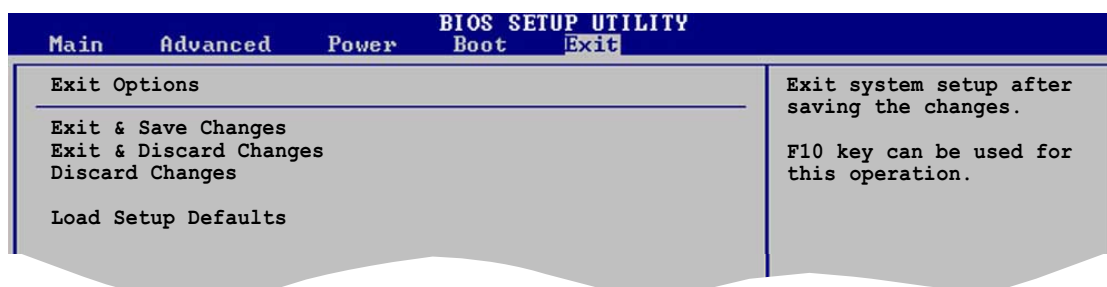

Appuyer sur <Echap> ne fait pas sortir immédiatement de ce menu. Sélectionnez une des options du menu ou appuyez sur <F10> à partir de la légende pour sortir.

Exit & Save Changes

Une fois vos sélections terminées, choisissez cette option à partir du menu Exit pour vous assurer la sauvegarde dans la CMOS RAM de vos sélections . La CMOS RAM est maintenue par une pile intégrée et reste alimentée même après l'arrêt du PC. Quand vous sélectionnez cette option, une fenêtre de confirmation apparaît. Sélectionnez [**Yes**] to sauvegarder les changements et quitter.



Si vous essayez de quitter le Setup sans sauvegarder, le programme vous le propose avec un message vous demandant si vous souhaitez sauvegarder les changements avant de quitter. Appuyer sur <Entrée> sauvegarde les changements avant de quitter.

Exit & Discard Changes

Sélectionnez cette option seulement si vous ne voulez pas sauvegarder les changements effectués dans le Setup. Si vous avez effectué des changements autre que la date, l'heure et le mode passe du système, le BIOS demande une confirmation avant de quitter.

Discard Changes

Cette option vous permet de passer outre les sélections effectuées et de charger les options précédemment sauvegardées. après avoir sélectionné cette option, une confirmation apparaît. Sélectionnez [**Yes**] pour passez outre les changements et charger les valeurs sauvegardées précédemment.

Load Setup Defaults

Cette option vous permet de charger les valeurs par défaut de chaque paramètre des menus. Quand vous sélectionnez cette option ou si vous appuyez sur <**F5**>, une fenêtre de confirmation apparaît. Sélectionnez [**Yes**] pour charger les valeurs par défaut. Sélectionnez **Exit Saving Changes** ou effectuez d'autres changements avant de sauvegarder les valeurs dans la RAM non-volatile.

Chapitre 5

Ce chapitre décrit le contenu du CD de support livré avec la carte mère.

Support Logiciels

Sommaire du chapitre

- 5.1 Installation du système d'exploitation 5-1**
- 5.2 Information sur le CD de support 5-1**
- 5.3 Informations sur les logiciels 5-7**
- 5.4 Fonction AI Net..... 5-12**
- 5.5 Logiciel SoundMAX® 4 XL 5-13**
- 5.6 Intel® RAID pour Serial ATA 5-17**
- 5.7 Créer une disquette de pilotes RAID..... 5-21**

5.1 Installation du système d'exploitation

Cette carte mère supporte les systèmes d'exploitation (OS) Windows® 98SE /ME / 2000 / 2003 Server / XP. Installez toujours la dernière version du système d'exploitation et les mises à jours pour optimiser les fonctionnalités de votre matériel.



Les réglages de la carte mère et les options matérielles étant variables, n'utilisez la procédure d'installation ici présente que comme une référence générale. Référez vous à la documentation de votre OS pour plus d'informations.

5.2 Information sur le CD de support

Le CD de support fourni avec la carte mère contient des logiciels utiles et plusieurs drivers qui améliorent les fonctionnalités de la carte mère.



Les contenus du CD de support sont sujets à changement. Veuillez visitez le site internet d'ASUS pour les mises à jour.

5.2.1 Lancement du CD de support

Pour commencer à utiliser le CD de support, insérez simplement le CD dans votre lecteur de CD-ROM. Le CD affiche automatiquement le menu **Drivers** si l'Autorun est activé sur votre ordinateur.

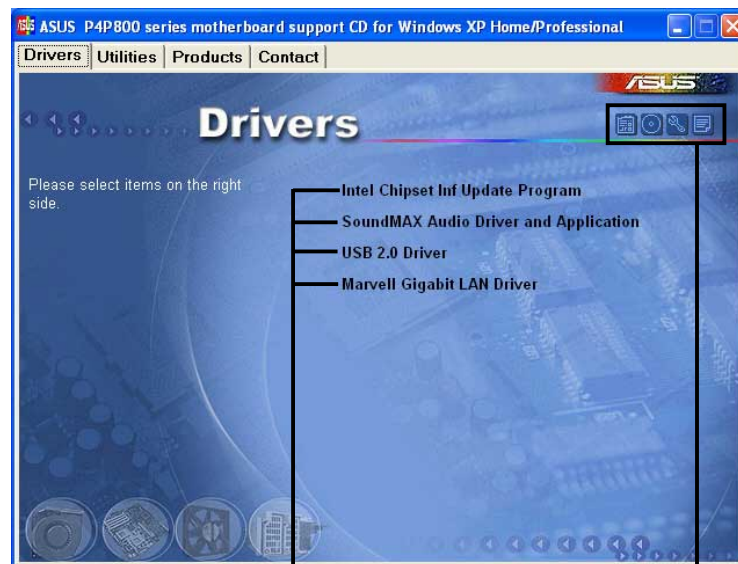

Cliquez sur une option à installer

Cliquez sur une icône pour plus d'informations



Si l'**Autorun** n'est pas activé, parcourez le contenu du CD de support pour trouver le fichier **ASSETUP.EXE** dans le dossier **BIN**. Double cliquez sur **ASSETUP.EXE** pour lancer le CD.

5.2.2 Menu Drivers

Le menu Drivers indique les drivers disponibles si le système détecte des périphériques. Installez les drivers nécessaires pour activer le périphérique.

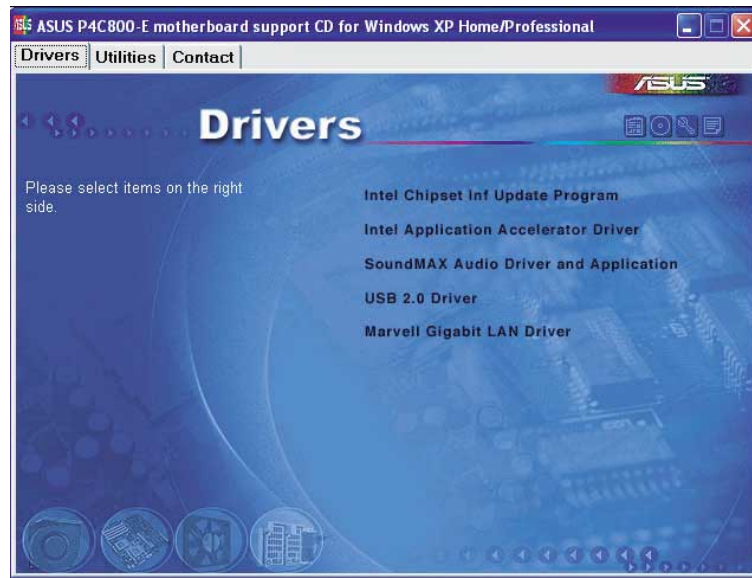

Intel Chipset Inf Update Program

Cette option installe le programme Intel® Chipset INF Update qui permet le support du Plug-n-Play INF pour les composants du chipset Intel. Cet utilitaire installe dans le système visé les fichiers Windows INF qui décrivent au système d'exploitation comment les composants du chipset seront configurés.

Trois modes d'installation de cet utilitaire sont disponibles : interactive, silencieux, et unattended preload. Le mode interactif nécessite l'action de l'utilisateur pendant l'installation. Ceci n'est pas nécessaire en mode silencieux, et unattended preload.

Référez-vous à l'aide en ligne ou au fichier Lisezmoi fourni avec l'utilitaire.

Intel Application Accelerator Driver

Cette option installe le driver pour Intel Application Accelerator. Si vous utilisez Windows® 2000/XP, ce driver permet la configuration RAID 0 pour les canaux Serial ATA. Ce pilote peut uniquement être installé lorsque la fonction RAID de S-ATA est activée.

Pilote audio SoundMAX® et Applications

Cet élément exécute l'assistant d'installation du pilote audio AD1985 et des applications.

USB 2.0 Driver

Cette option installe le driver USB 2.0.

Marvell Gigabit LAN Driver

Cet élément lance la boîte de dialogue pour le pilote Marvell® LAN et les diagnostics d'installation.



Les captures d'écran et les options des pilotes peuvent être différentes pour d'autres versions de système d'exploitation.

5.2.3 Menu Utilities

Le menu Utilities indique les applications et autre logiciels que supporte la carte mère.



ASUS PC Probe

Cet utilitaire surveille la vitesse du ventilateur, la température du CPU et le voltage du système, et vous alerte en cas de problème. Il vous aide à garder votre ordinateur dans de bonnes conditions d'utilisation.

Install ASUS Update

Ce programme vous permet de télécharger la dernière version du BIOS à partir du site ASUS.



Avant d'utiliser ASUS Update, assurez vous que vous avez une connexion internet pour vous connecter sur le site internet ASUS.

ASUS AI Booster

Cet élément installe l'utilitaire ASUS AI Booster.

PC-CILLIN

Cette option installe le programme anti-virus PC-cillin. Allez voir l'aide en ligne PC-cillin pour des informations détaillées.

Adobe Acrobat Reader

Cette option installe Adobe Acrobat Reader Le logiciel Acrobat Reader sert à visionner les fichiers sauvegardés en Portable Document Format (PDF).

ASUS Screen Saver

Cette option installe l'économiseur d'écran ASUS.



Les captures d'écran et les options des pilotes peuvent être différentes pour d'autres versions de système d'exploitation.

5.2.4 ASUS Contact Information

Cliquer sur la touche ASUS Contact Information affiche l'écran suivant. Vous trouverez également cette information en deuxième de couverture du présent manuel.



5.2.5 Autres informations

Les icônes situées en haut à droite de l'écran donne des informations supplémentaires sur la carte mère et le contenu du CD de support. Cliquez sur une icône pour afficher l'information spécifiée.

Motherboard Info

La fenêtre affiche les spécifications générales de la carte mère.

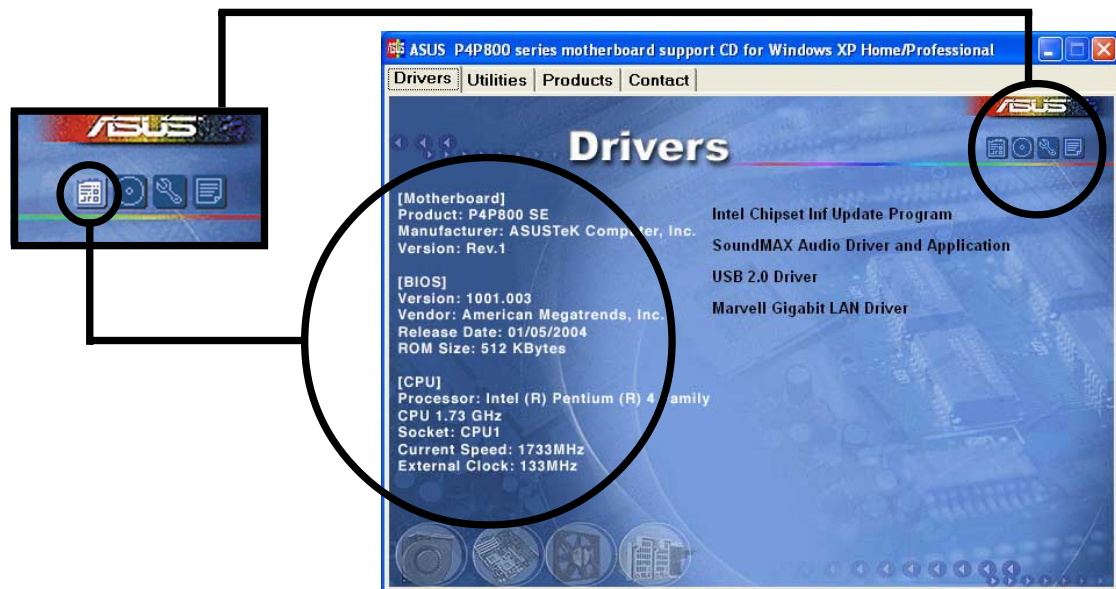

Browse this CD

Cette fenêtre affiche le contenu du CD de support au format graphique.

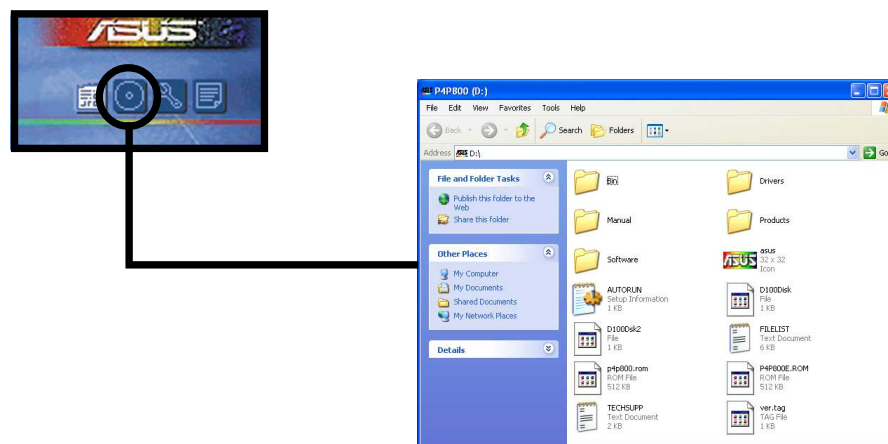

Technical Support Form

La fenêtre affiche le Formulaire de Demande de l'Assistance Technique ASUS que vous devez remplir pour une demande d'assistance technique.



TECHSUPP - Notepad

ASUSTEK TECHNICAL SUPPORT REQUEST FORM DATE:

ORIGINATOR DESCRIPTION

COMPANY NAME : CONTACT NAME :
PHONE (AREA) : FAX # (AREA) :
EMAIL ADDRESS :

HARDWARE DESCRIPTION

MOTHERBOARD : REVISION # : BIOS:#401A
CPU BRAND : SPEED(MHz) :
DRAM BRAND : SPEED(MHz) : SIZE(MB) :
CACHE BRAND : SPEED(MHz) : SIZE(KB) :
HARD DISK : MODEL NAME : SIZE(MB) :
CDROM BRAND : MODEL NAME :
BACKUP BRAND : MODEL NAME : SIZE(MB) :
OTHER STORAGE : MODEL NAME : SIZE(MB) :

ADD-IN CARD DESCRIPTION (MODEL NAME/VENDOR)

(E)ISA SLOT 1 :
(E)ISA SLOT 2 :
(E)ISA SLOT 3 :
(E)ISA SLOT 4 :

Filelist

La fenêtre affiche le contenu du CD de support et une brève description de chaque menu au format texte.



FILELIST - Notepad

File List for the included support software for Intel P4P800/P4P800-E series motherboard

File Name description

--Drivers

-Audio

-A02985 -SoundMAX Audio Driver version 5.12.01.3630 WHQL (98/ME/2000/XP)

-Linux -SoundMAX Audio Driver for Linux.

-NT40 -SoundMAX A01888/0980/0985 Audio driver v4.0.0.25 for windows NT4.0.

-ALC850 -ALC850 Avance AC'97 Driver and Applications A3.53.(98/ME/2000/XP/2003)

-Linux -ALC850 Avance AC'97 driver for Linux.

-Chipset

-IAA -Intel(r) Application Accelerator RAI0 Edition 3.5R for Windows 2000/XP

-MakeDisk.exe -Make SATA driver Floppy for Windows 2000/XP.

-Inf -Intel(r) chipset software installation utility 5.0.2.1003.

-Lan

-3com -3com gigabit LOM (3c940) driver v1.0.0.46 WHQL for windows 2000/XP/2003 & v1.0.0.44 for windows NT4/98/ME.

-Marvell -Marvell LAN driver v6.28 WHQL for windows 2000/XP & v6.31 for windows 9

-wint003 -Marvell LAN driver v6.32 for windows 2003.

-Promise

-378RAID -FastTrak 378 Driver.

-nt4 -Windows NT4 miniport driver 1.00.1.37.

-wint000 -Windows 2000 miniport driver 1.00.1.37 WHQL.

-wint003 -Windows Server 2003 miniport driver 1.00.1.37 WHQL.

-98-me -Windows 98-me miniport driver 1.00.1.37.

-wintxp -Windows XP miniport driver 1.00.1.37 WHQL.

-MakeDisk -Make Promise RAID driver Floppy for Windows NT4/2000/XP/2003.

-378ATA -Promise SATA378 driver v1.00.0.26.

5.3 Informations sur les logiciels

La plupart des applications fournies avec le CD de support possèdent des assistants qui vous guideront à travers l'installation. Consultez l'aide en ligne ou le fichier Lisezmoi fourni avec le logiciel pour plus d'informations. Cette section fournit les détails sur les applications logicielles supportées par la carte mère.

5.3.1 ASUS MyLogo2™

ASUS MyLogo2™ s'installe automatiquement quand vous installez l'utilitaire ASUS Update à partir du CD de support. Voir "5.2.3 Menu Utilities".



Avant d'utiliser les fonctionnalités d'ASUS MyLogo2™, utilisez l'utilitaire AFUDOS pour faire une copie de votre fichier BIOS original, ou procurez vous la dernière version du BIOS à partir du site internet d'ASUS.



Assurez vous que l'option BIOS Full Screen Logo est en position **Enabled** si vous souhaitez utiliser ASUS MyLogo2. Voir section 4.6.2 Boot Settings Configuration.

Suivez ces étapes pour utiliser ASUS MyLogo2.

1. Lancez l'utilitaire ASUS Update. Voir "4.1.6 ASUS Update."
2. Quand la méthode de mise à jour vous est demandée, sélectionnez "Update BIOS from a file."
3. Spécifiez la localisation du fichier BIOS, par exemple à partir d'une disquette. Cliquez sur **Suivant**.



- Dans la sélection, choisissez une image. Cliquez **Suivant**.



Vous pouvez créer votre propre logo aux formats GIF, JPG ou BMP.



- Quand vous cliquez sur une image, elle s'affiche en grand dans l'écran MyLogo2.



Si vous souhaitez rétrécir l'image du logo, click sur une flèche dans l'option Ratio et sélectionnez la taille désirée.



- L'écran suivant vous demande de flasher le BIOS pour mettre à jour la nouvelle image du logo. Cliquez sur **Flash** pour mettre à jour le BIOS.
- Quand vous avez terminé, cliquer sur Sortir, puis redémarrez votre ordinateur. L'ordinateur démarre avec le nouveau logo.



Plutôt que de démarrer à partir d'ASUS Update, vous pouvez lancer ASUS MyLogo2 directement à partir du menu Démarrer de Windows pour changer le logo de démarrage de votre BIOS. Après avoir modifié le fichier BIOS avec le nouveau logo, utilisez l'utilitaire ASUS Update pour charger le nouveau BIOS.

5.3.2 ASUS Instant Music

La carte mère est équipée avec une fonction play-back audio basé sur le BIOS appelée **Instant Music**. Cette fonction est supportée par le CODEC AC'97 , et nécessite un lecteur optique (CD-ROM, DVD-ROM ou CD-RW).



1. Instant Music ne supporte que les CDs au format audio.
2. Instant Music ne fonctionne pas si vous avez installé et activé une carte son.
3. Instant Music ne supporte que les claviers PS/2.

Pour activer ASUS Instant Music:

1. Connectez le câble audio analogique du lecteur optique (CD-ROM, DVD-ROM, CD-RW) au connecter 4-pin CD-in (marqué CD) sur la carte mère. Voir section 2.7 pour la localisation.



Assurez vous de connecter le câble audio du CD-ROM. Autrement, vous ne pouvez pas contrôler le volume avec les touches de fonctions Instant Music.

2. Allumez le système et entrer dans le BIOS en appuyant sur la touche Suppr pendant les tests d'allumage (POST).
3. Dans le BIOS choisissez **Advanced** puis **Instant Music Configuration**.
4. Dans le menu **Configuration Instant Music**, sélectionnez l'option **Instant Music** et réglez là sur **Enabled**. Voir section "4.4.7 Configuration Instant Music."
5. L'option **Instant Music CD-ROM Drive** apparaît si vous activez Instant Music. Eclairiez l'option puis pressez sur **<Entrée>** pour afficher les options CD-ROM.
6. Sauvegardez les changements et quittez le BIOS.



1. Le voyant Arrêt Défilement est allumé après l'activation d'Instant Music.
2. Le voyant Caps Lock s'allume lorsque vous mettez la lecture du CD en pause.
3. En mode Instant Music, les fonctions de réveil du système (LAN, clavier, souris, USB) sont désactivées. Dans ce cas, allumez le système en utilisant l'interrupteur du PC.
4. Si le système perd la connexion ou ne détecte pas de lecteur optique, Instant Music se désactive automatiquement. Un signal sonore indique cette condition.

Pour utiliser ASUS Instant Music:

1. Assurez vous que le cordon d'alimentation est raccordé à une prise de terre, pour que le système ait une alimentation générale.
2. Utilisez un des deux ensembles de touches de fonction sur votre clavier pour jouer des CDs audio. Ces touches ne fonctionnent comme indiqué que si vous avez activé l'option Instant Music dans le BIOS.

Touches de fonction Instant Music (ensemble 1)

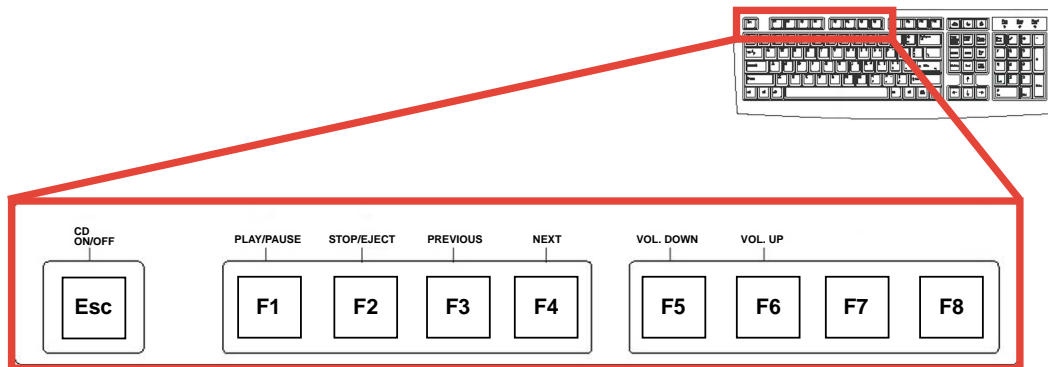

Pour vous aider lors de l'utilisation d'Instant Music, placez l'étiquette Instant Music sur les touches de fonction du clavier. Cette dernière est livrée dans la boîte de votre carte mère.

Touches de fonction Instant Music (ensemble 2)

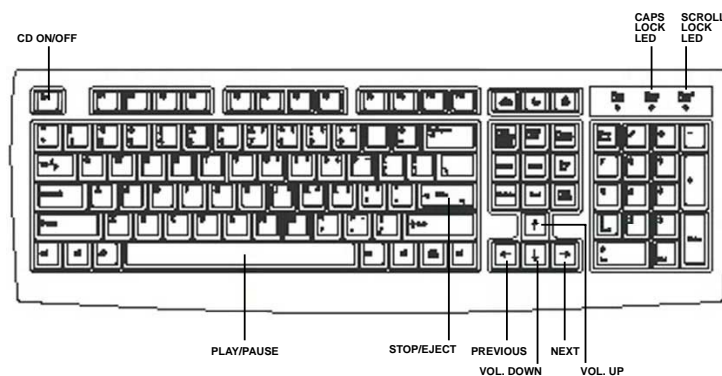

3. Connectez les haut-parleurs ou un casque au port Sortie Ligne (Couleur verte) sur le panneau arrière pour la sortie audio.
4. Appuyez sur **<Echap>** pour allumer Instant Music.
5. Placez un CD audio dans le lecteur.
6. Appuyez sur **<F1>** ou la **<espace>** pour jouer la première piste du CD.



S'il n'y a pas de CD dans le lecteur et que vous appuyez sur **<F1>** ou **<espace>**, le chariot du lecteur s'ouvre

7. Référez vous à la liste des touches de fonctions Instant Music sur la page précédente pour sélectionner d'autres pistes ou contrôler le volume.
8. Appuyez sur **<F2>** ou **<Entrée>** une fois pour arrêter le lecture du CD. Appuyez sur **<F2>** ou **<Entrée>** *une nouvelle fois* pour éjecter le CD.

5.4 Fonction Al Net

La carte mère supporte la technologie Marvell® Virtual Cable Tester (VCT). VCT effectue un diagnostic et rapporte les défauts des câbles en utilisant le Time Domain Reflectometry (TDR). La technologie VCT détecte les défauts des câbles avec une précision de 1 mètre. Elle détecte aussi les défauts d'impédance, les problèmes de polarité de paires, les échanges de paires, et les problèmes de distortion de paires jusqu'à 64ns.

VCT réduit de façon spectaculaire les coûts de déploiement et de maintenance des réseaux. Cet outil peut aussi être incorporé aux outils logiciels réseau le rendant idéal pour le support et pour les diagnostics de développement.

Pour utiliser Virtual Cable Tester™

Pour utiliser le Marvell® Virtual Cable Tester™ sur votre ordinateur:

1. Cliquez sur le bouton Démarrer. Choisissez **Tous les programmes->Marvell->Virtual Cable Tester**.
2. Depuis le menu, cliquez sur **Virtual Cable Tester**. L'écran suivant apparaît.

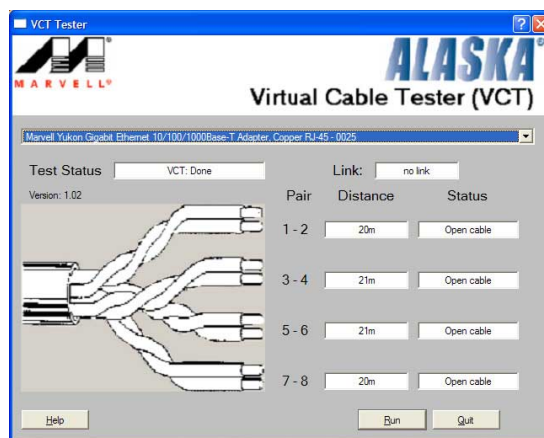

3. Cliquez sur **Run** pour exécuter le test.



1. La fonction Virtual Cable Tester™ (VCT) est supportée uniquement sous Windows® XP et Windows® 2000.
2. La fonction Virtual Cable Tester™ (VCT) fonctionne uniquement en Gigabit LAN.
3. Le bouton **Run** est désactivé si aucun problème n'est détecté sur le réseau.

5.5 Logiciel SoundMAX® 4 XL

Le CODEC audio ADI AD1985 fournit une capacité audio de 6 canaux à travers le logiciel SoundMADX® 4 XL with AudioESP™ pour délivrer l'expérience audio ultime sur votre PC. Le logiciel est implémenté avec un ensemble synthèse/rendu audio de haute qualité, sound 3D et des technologies voice-input avancées.

Suivez l'assistant d'installation de **SoundMADX® Audio Driver and Application** à partir du CD de support fourni avec la carte mère pour activer les fonctionnalités audio 6 canaux.



- Un système d'enceintes 4 ou 6 canaux est nécessaire pour cette installation.
- SoundMAX® 4 XL nécessite Microsoft® Windows® 98SE/ME/2000/XP. Assurez vous d'avoir installé un de ces systèmes avant d'installer SoundMAX®.

Si le logiciel SoundMAX® 4 XL est correctement installé, vous trouverez son icône dans la barre des tâches.



SoundMAX® 4 XL icon

Double-cliquez sur l'icône **SoundMAX® 4 XL** pour afficher le **SoundMAX® Control Panel**.



Setup wizards

Utilisez l'assistant d'installation de haut-parleurs et micro pour régler le gain/atténuation des entrées/sorties pour des performances audio optimales. Pour lancer l'installation, cliquez sur le bouton Configuration quand AudioESP détecte et vérifie un nouveau périphérique, ou en cliquant sur l'icône  dans le panneau de contrôle SoundMax.

Speaker wizard

Suivez les instructions de l'écran pour configurer les enceintes selon vos réglages.

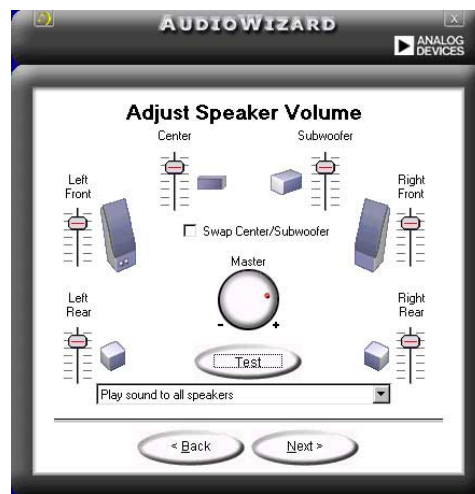

Microphone wizard

Suivez les instructions de l'écran pour configurer le micro selon vos réglages.

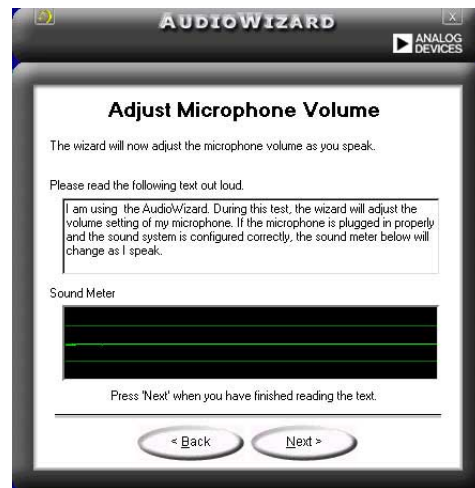

Audio preferences

La page de Préférences du SoundMAX4 XL vous permet de changer les réglages audio.

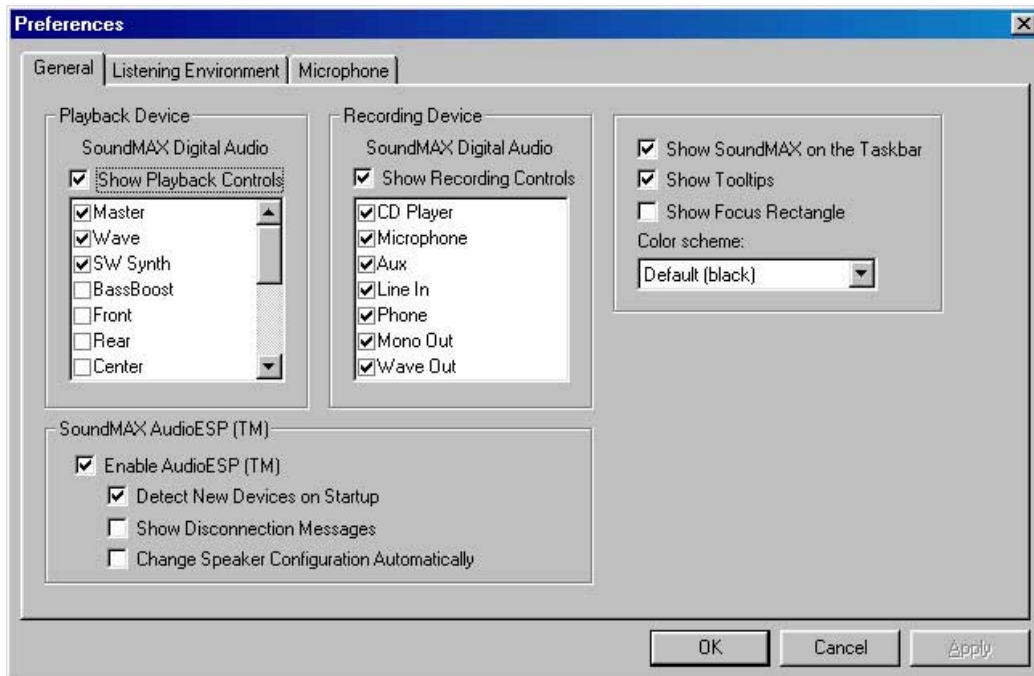

Listening environment options

SoundMAX4 XL supporte plusieurs technologies audio dont SoundMAX SPX™ Animated Audio, 3DPA™, MultiDrive™5.1, EnvironmentFC™, MacroFX/ZooFX™, et Virtual Theater Surround.

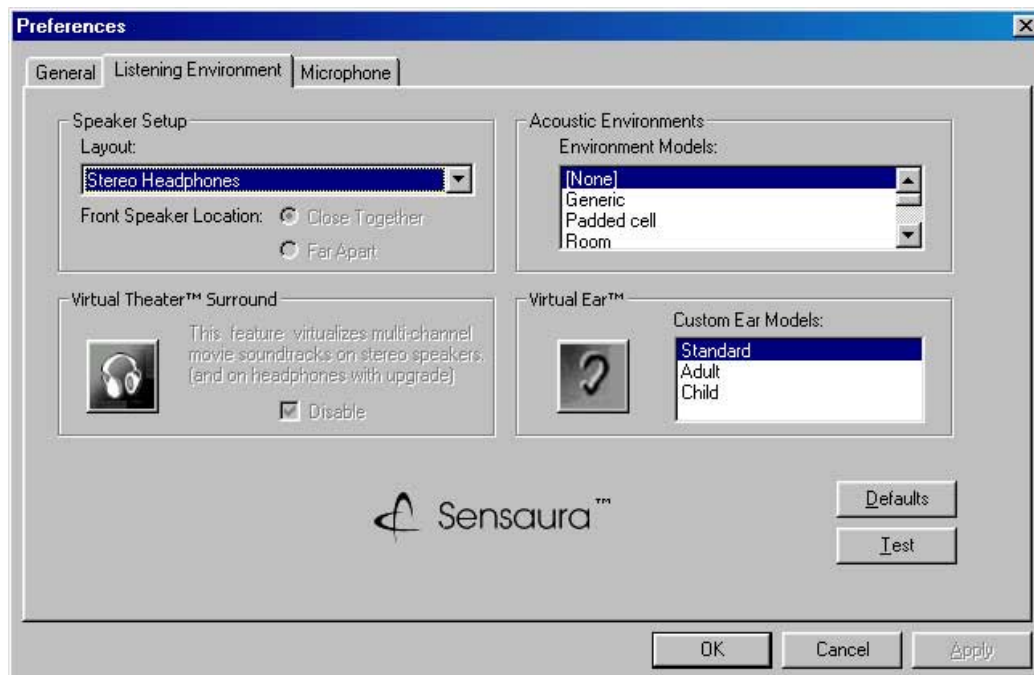

Rear panel audio ports function variation

Les fonctions des ports Sortie Ligne (Jaune), Entrée Ligne (bleu) et Mic (rose) situés sur le panneau arrière changent quand vous sélectionnez la configuration audio 4 ou 6 canaux comme montré dans le tableau suivant.

	Headphone/ 2-Speaker	4-Speaker	6-Speaker
Bleu	Line In	Rear Speaker Out	Rear Speaker Out
Jaune	Line Out	Front Speaker Out	Front Speaker Out
Rose	Mic In	Mic In	Bass/Center

5.6 Intel® RAID pour Serial ATA (pour Windows 2000 et Windows XP uniquement)

Cette carte mère supporte le RAID 0 et RAID 1 Intel® pour disques durs Serial ATA via le chipset Intel® ICH5R. L'option **Serial ATA as RAID** doit être activée dans le BIOS pour que le système puisse charger le code Intel® RAID Option ROM pour Intel® RAID. L'Intel® RAID Option ROM est une option ROM PnP (Plug and Play) standard qui fournit une interface utilisateur pré système d'exploitation pour l'implémentation Intel® RAID. Elle permet aussi à l'ordre de boot d'être choisie à partir de l'utilitaire de setup du BIOS.



Pour plus d'informations sur la configuration de l'Intel® RAID pour SATA reportez-vous au guide de l'utilisateur de l'Intel Application Accelerator, RAID Edition, dans "\Manual\IAA RAID Manual.doc" sur le CD de support.

5.6.1 Configuration du BIOS

1. Entrez dans le BIOS en pressant la touche <Suppr> lors du POST (Power-On Self Test)
2. Choisissez le menu principal **Main** puis **IDE Configuration**.
3. Si nécessaire, passez l'option **Onboard IDE Operate Mode** de [Legacy Mode] à [Enhanced Mode].
4. Passez l'option **Configure S-ATA as RAID** sur [Yes].
5. Pressez <F10> pour sauvegarder et sortir du BIOS.

5.6.2 Installer les disques durs Serial ATA (SATA)

Installer les disques durs Serial ATA (SATA) nécessite d'utiliser les nouveaux câbles SATA (4-conducteurs) qui supportent le protocole Serial ATA et un câble d'alimentation SATA. N'importe quelle extrémité du câble SATA peut être connectée au disque dur SATA ou au connecteur SATA de la carte mère



1. Les câbles d'alimentation et de données SATA sont nouveaux. Vous ne pouvez pas utiliser les anciens câbles IDE 40-broches 80-conducteurs ou les câbles d'alimentation IDE standard.
2. Suivez avec précaution toutes les instructions techniques livrées avec le disque dur.

Suivez cette procédure pour une installation correcte des câbles:

1. Connectez une extrémité du câble au connecteur SATA de la carte mère.
2. Connectez l'autre extrémité du câble au disque dur SATA.
3. Connectez les câbles d'alimentation SATA.

5.6.3 Créer, supprimer et réinitialiser les ensembles RAID

L'assemblage RAID Serial ATA doit être configuré avec l'utilitaire RAID Configuration. Cette configuration peut être effectuée par l'Intel® RAID Option ROM. Pendant le POST (Power-On Self Test), le message suivant apparaît pendant quelques secondes: Press <Ctrl-I> to enter Raid Configuration Utility. Après l'apparition de ce message, pressez les touches <Ctrl+I> simultanément. Le menu suivant apparaît à l'écran.

```
Copyright(C) 2003 Intel Corporation. All Rights Reserved. v3.x.x.xxxx
[ MAIN MENU ]
1. Create RAID Volume
2. Delete RAID Volume
3. Reset Disks to Non-RAID
4. Exit

[ DISK/VOLUME INFORMATION ]

RAID Volumes:
None defined.

Non-RAID Disks:
Port Drive Model      Serial #      Size      Status      Bootable
0 ST380013AS          xxxxxxxx     74.5GB    Normal      Yes
1 ST380013AS          xxxxxxxx     74.5GB    Normal      Yes

[ ↓↑ ] -Select      [ ESC ] Exit      [ Enter ] -Select Menu
```

5.6.4 Créer un volume RAID

Suivez cette procédure pour créer un volume RAID:

1. Choisissez l'option **1 Create RAID Volume** puis pressez la touche <Entrée>.

```
Copyright(C) 2003 Intel Corporation. All Rights Reserved. v3.x.x.xxxx
[ CREATE ARRAY MENU ]

Name: RAID Volumel
RAID Level: RAID0 (Stripe)
Strip Size: 128KB
Capacity: 149.0GB

Create Volume

[ HELP ]

Enter a string between 1 and 16 characters in length taht can be used
to uniquely identify the RAID volume. This name is case sensitive and
can not contain special characters.

[ ↓↑ ] -Change      [ TAB ] -Next      [ ESC ] Previous Menu      [ Enter ] -Select
```

2. Entrez un nom pour votre volume RAID puis pressez **<Entrée>**.
3. Utilisez les flèches pour choisir votre niveau de RAID puis pressez **<Entrée>**.
4. Si vous avez choisi RAID 0 (Stripe), utilisez les flèches haut et bas pour choisir la taille du stripe pour votre assemblage RAID 0 puis pressez **<Entrée>**. Les valeurs disponibles vont de 8 KB à 128 KB. La valeur de stripe doit être choisie en fonction de l'usage prévu pour le disque. Ci-dessous se trouvent quelques exemples. La sélection par défaut est de 64 Ko.
 - 16 KO - faible utilisation du disque
 - 64 KB - utilisation typique du disque
 - 128 KB - utilisation du disque en performance
5. Au prompt Create Volume, pressez **<Entrée>** pour créer l'assemblage. L'utilitaire renvoie un message de confirmation, pressez **<Y>**.

```
Are you sure you want to create this volume (Y/N)
```

6. Sélectionnez **4. Exit** puis pressez **<Entrée>** pour sortir de l'utilitaire de configuration RAID. L'utilitaire renvoie un message de confirmation, pressez **<Y>**.

5.6.5 Supprimer un volume RAID

```
Copyright (C) 2003 Intel Corporation. All Rights Reserved. v3.x.x.xxxx
[ DELETE ARRAY MENU ]
Name          Level      Drives  Capacity  Status    Bootable
RAID Volumel RAID0(Stripe) 2      149.0GB Normal    Yes
[ HELP ]
Deleting a volume will destroy the volume data on the drive(s) and
cause any member disks to become available as non-RAID disks.
WARNING: EXISTING DATA WITHING THIS VOLUME WILL BE LOST AND NON-RECOVERABLE
[ ↓↑ ] -Change [ TAB ] -Next [ <ESC> ] -Previous Menu [ <DEL> ] -Delete Volume
```



Faites attention en utilisant cette option; toutes les données des disques RAID seront perdues !

Pour supprimer un volume RAID:

1. Choisissez **2. Delete RAID Volume** puis pressez **<Entrée>**.

2. Pressez pour effacer le volume RAID.

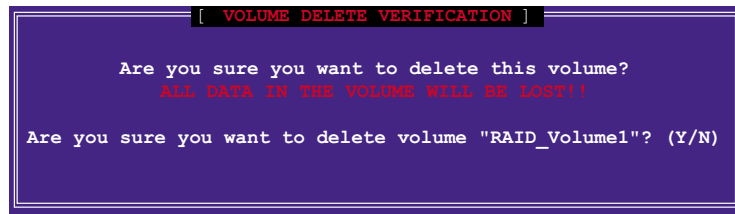

3. L'utilitaire renvoie un message de confirmation, pressez <Y>.

5.61.6 Réinitialiser les données RAID

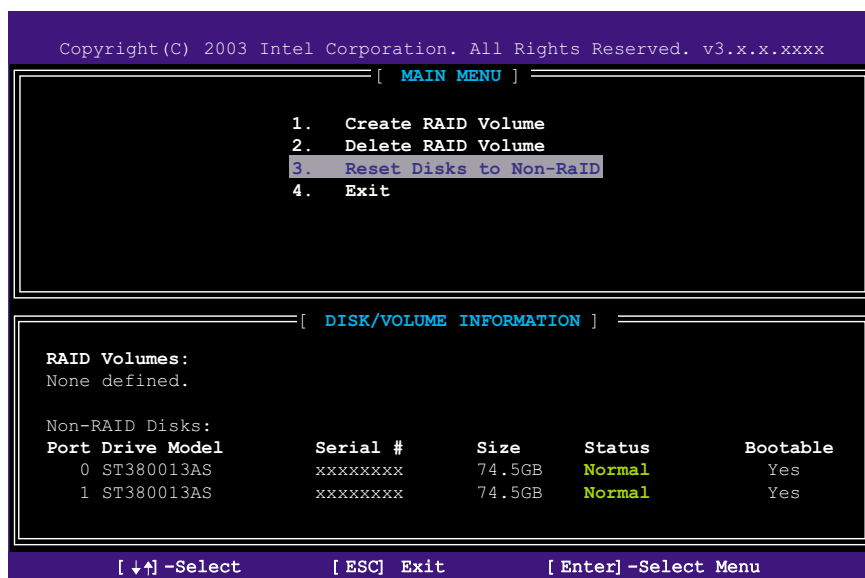

Prenez garde en utilisant cette option; toutes les données des disques RAID et toutes les structures RAID internes seront perdues !

Pour réinitialiser les données RAID et éliminer les structures RAID des disques:

1. Choisissez **3. Reset RAID Data** et pressez <Entrée>.

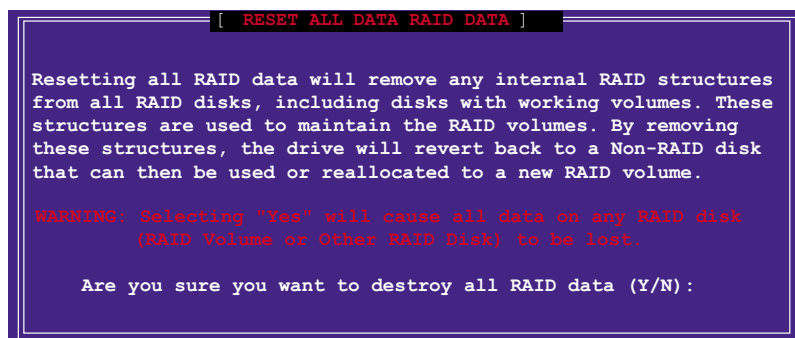

2. L'utilitaire renvoie un message de confirmation, pressez <Y>.

5.7 Créer une disquette de pilotes RAID

Une disquette dotée du pilote Intel® RAID est requise à l'installation d'un système d'exploitation Windows® XP/2000. Vous pouvez créer une disquette de driver RAID en utilisant l'utilitaire Makedisk.exe du CD de support.

Pour créer une disquette de pilote RAID:

1. Insérez le CD de support de la carte mère dans votre lecteur CD-ROM et localisez l'utilitaire Makedisk.exe correspondant à votre contrôleur RAID.

L'utilitaire Makedisk.exe pour le pilote Intel® RAID est dans "**Drivers\Chipset\IAA\Makedisk.exe**" du CD de support de la carte mère.



L'utilitaire Makedisk.exe pour l'Intel® RAID est uniquement supporté sous Windows® XP/ 2000.

2. Insérez une disquette vierge dans votre lecteur de disquette et exécutez Makedisk.exe. Suivez les instructions qui s'affichent à l'écran pour achever le processus.
3. Protégez la disquette contre l'écriture pour éviter toute infection par un virus informatique.

Pour utiliser la disquette contenant le pilote RAID:

1. Lors de l'installation de l'OS, le système demande de presser la touche **F6** pour installer un pilote SCSI ou RAID tierce.
2. Pressez **<F6>** puis insérez la disquette de pilotes dans le lecteur de disquettes.
3. Suivez les instructions qui s'affichent à l'écran pour achever l'installation.

