

# LIVRE D' INSTRUCTION

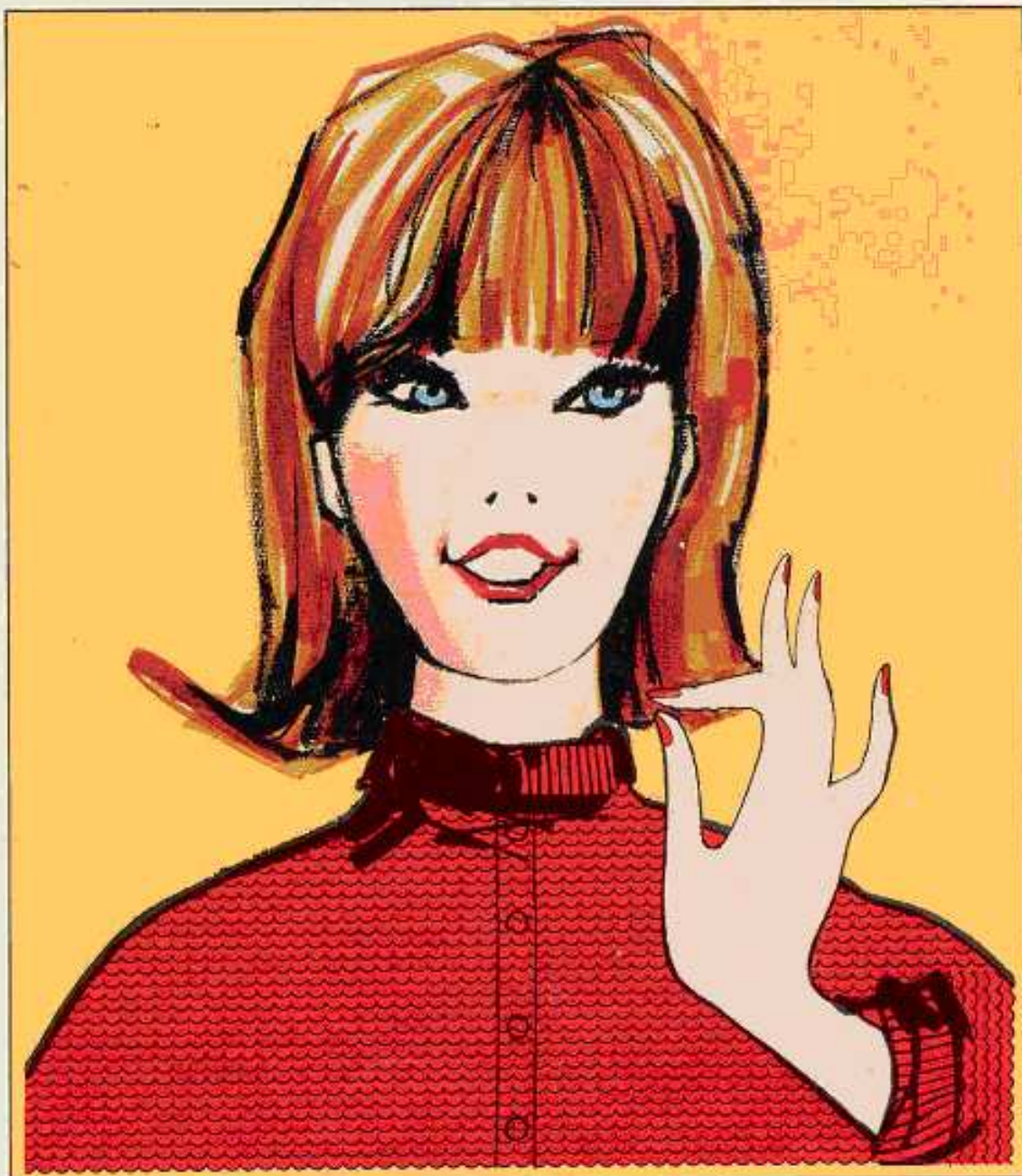

*Empisal-Knitmaster*®

MODEL - 326

FRENCH



JOIES DU TRICOT AVEC VOTRE

NOUVELLE MACHINE A CARTES PERFOREES

Empisal-Knitmaster® 326



Félicitations pour votre achat de notre nouvelle machine EMPISAL-KNITMASTER 326.

Vous et votre famille, avez souvent dû rêver de pouvoir vous habiller avec des modèles de tricot que vous aimiez.

En suivant les instructions et les illustrations avec attention vous serez capables en un rien de temps, de tricoter avec la machine - mais non seulement tricoter, mais aussi VOUS REJOUIR de vous servir de votre nouvelle machine à tricoter.

Ce petit livre a été révisé plusieurs fois, mais si vous aviez de nouvelles suggestions qui pourraient vous être utiles ainsi qu'à d'autres, écrivez-nous - toute nouvelle idée de changement pour une meilleure compréhension sera toujours bienvenue.

Vous allez avoir beaucoup de plaisir à tricoter et ce livre est destiné à vous aider. En cas d'erreur NE VOUS AFFOLEZ PAS - lisez de nouveau les instructions et bientôt vous serez en mesure de tricoter avec confiance et enthousiasme.

Et surtout SOUVENEZ-VOUS - CE N'EST QU'À FORCE DE REPETER QU'ON DEVIENT PARFAIT.

## MISE EN PLACE DE LA MACHINE

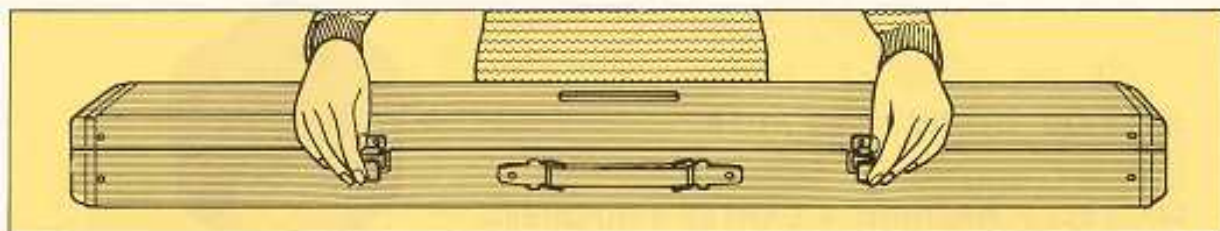

1. Placer la machine sur une table plane, la marque de fabrique le haut et la poignée vers l'arrière.
2. Débloquer les deux fermetures de la machine.

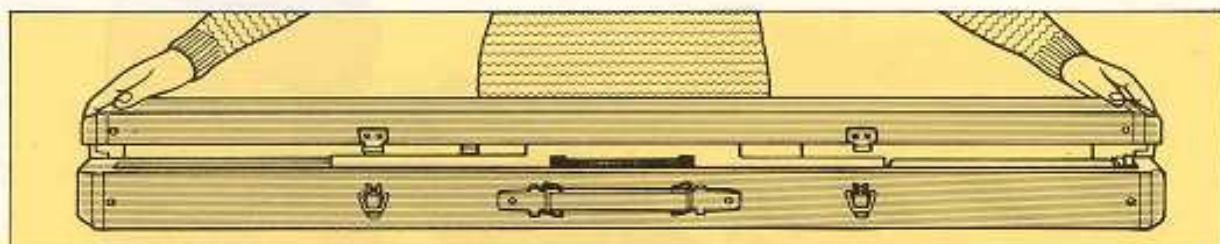

3. Soulever doucement le couvercle en le tirant vers vous. Retirer le complètement de la machine.

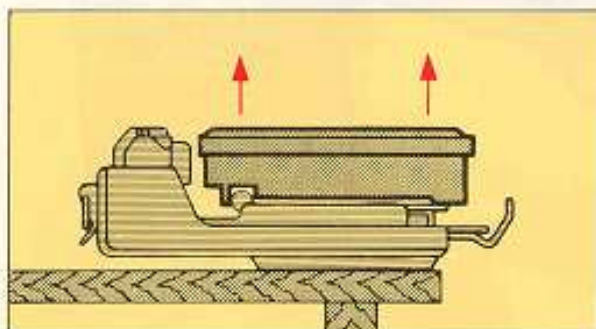

Retirer la boîte d'accessoires de la machine.

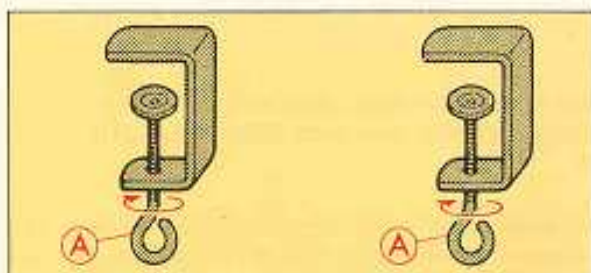

### LES SERRE - JOINTS

Prendre les deux serre-joints de la boîte d'accessoires.  
Desserrez à fond les vis 'A' dans le sens de la flèche.

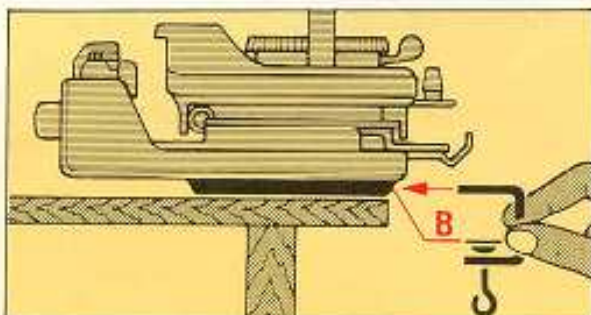

S'assurer que la machine est exactement au bord de la table.  
Introduire les serre-joints dans les emplacements 'B', sous la machine.



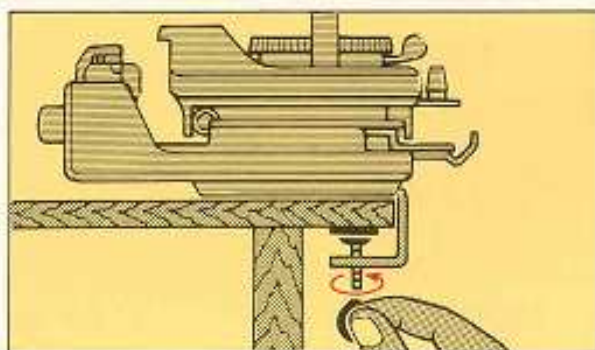

Serrer les serre-joints fermement en tournant les vis en direction de la flèche.

(NE PAS FORCER,)

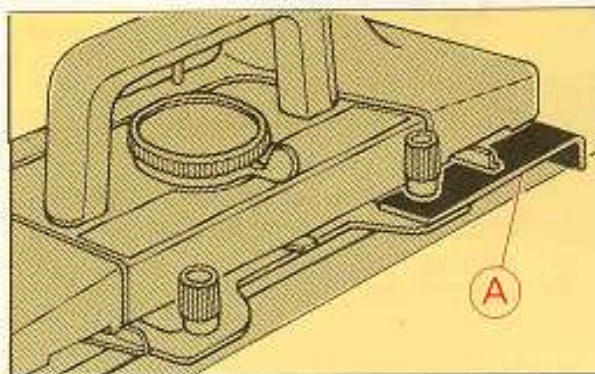

### MONTAGE DU CHARIOT

Afin d'éviter tout dommage en cours de transport le chariot est bloqué à droite de la machine, à l'aide d'une plaquette de blocage 'A'.

**REMARQUE:** Prière de fixer le chariot de la même façon lorsque la machine est hors d'usage.

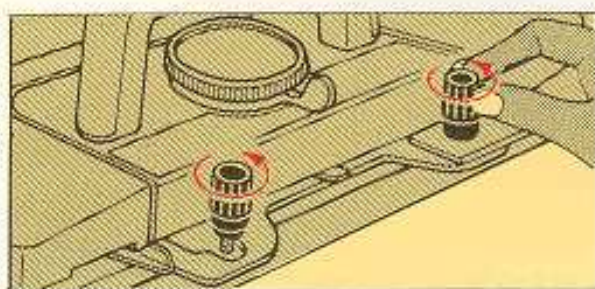

Desserrer les écrous de fixation molletés en tournant en direction de la flèche.

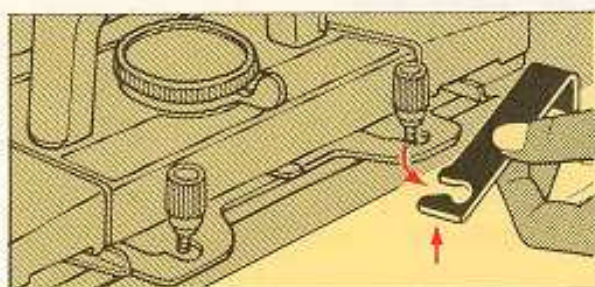

Enlever la plaquette de fixation en la tirant vers vous et en soulevant.

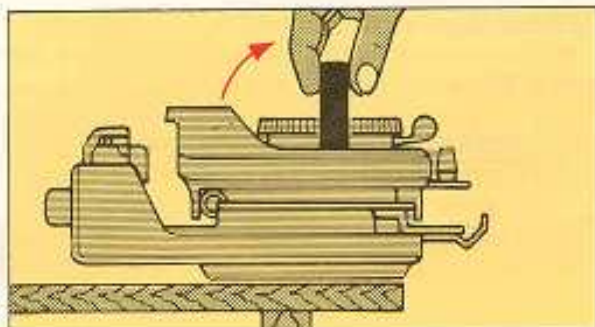

Relever la poignée en position verticale, jusqu'au déclic de blocage.



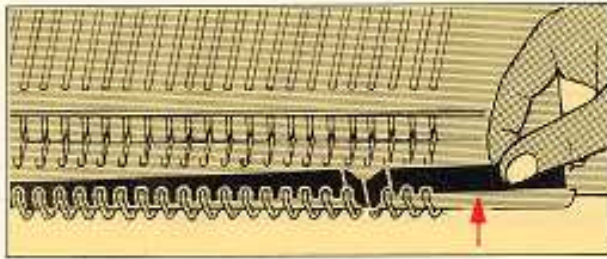

Retirer de la grille la bande protectrice des aiguilles.

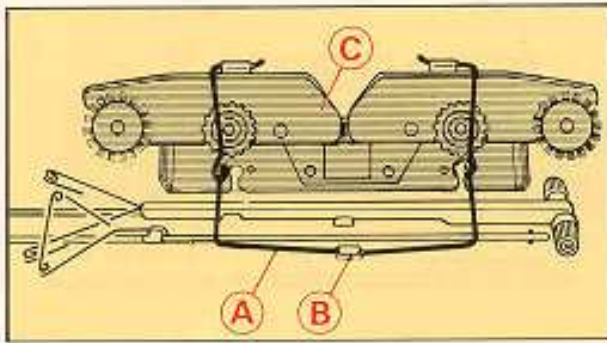

### MONTAGE DE L'AVANT-CHARIOT

Sortir le ressort 'A' de son support 'B', situé à l'intérieur du couvercle de la machine.

Retirer l'avant-chariot.

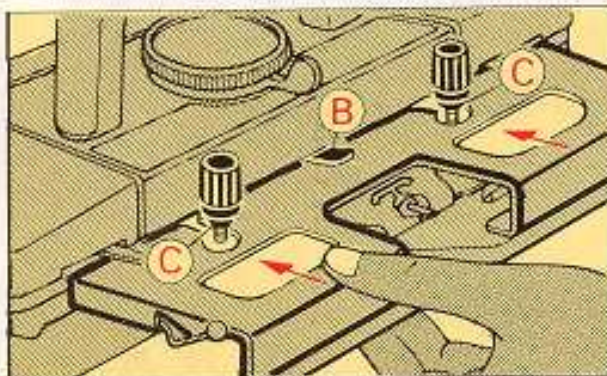

Introduisez l'avant-chariot sous la languette 'B' et sous les vis molletées 'C'.

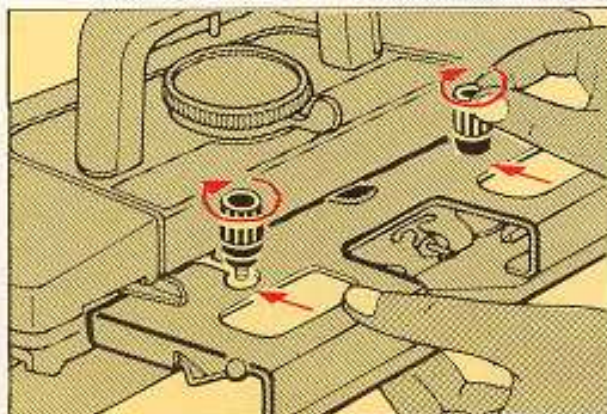

Pousser l'avant-chariot à fond et fixer fermement en serrant les vis de fixations molletées dans le sens de la flèche.

### IMPORTANT:

Avant de continuer, veuillez vérifier les deux points suivants.

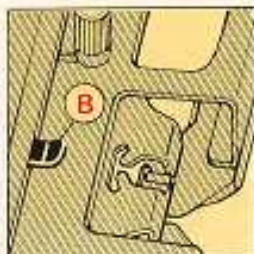

1. CORRECT

1. S'assurer que la languette 'B' est bien placée au-dessus de l'avant-chariot.

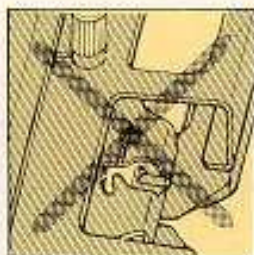

INCORRECT

et non en-dessous, comme le montre l'illustration.

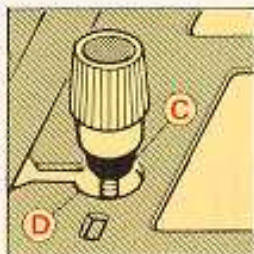

2. CORRECT

2. S'assurer que les vis de fixations soient bien placées dans les encoches 'D' de l'avant-chariot



INCORRECT

et non au-dessus de celles-ci comme le montre l'illustration.

### MONTAGE DE LA TENSION

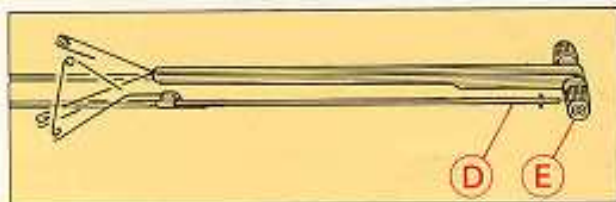

### ASSEMBLAGE

Retirer l'ensemble tension et le porte-tension du couvercle de la machine.



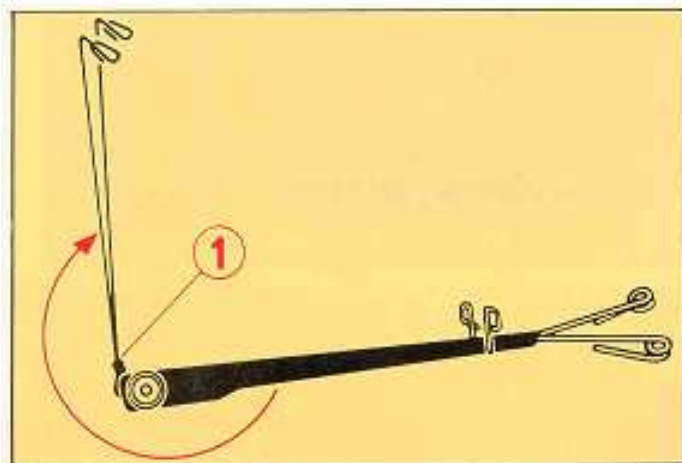

1. Tourner les deux pêcheurs vers le haut jusqu'au déclic d'enclenchement.

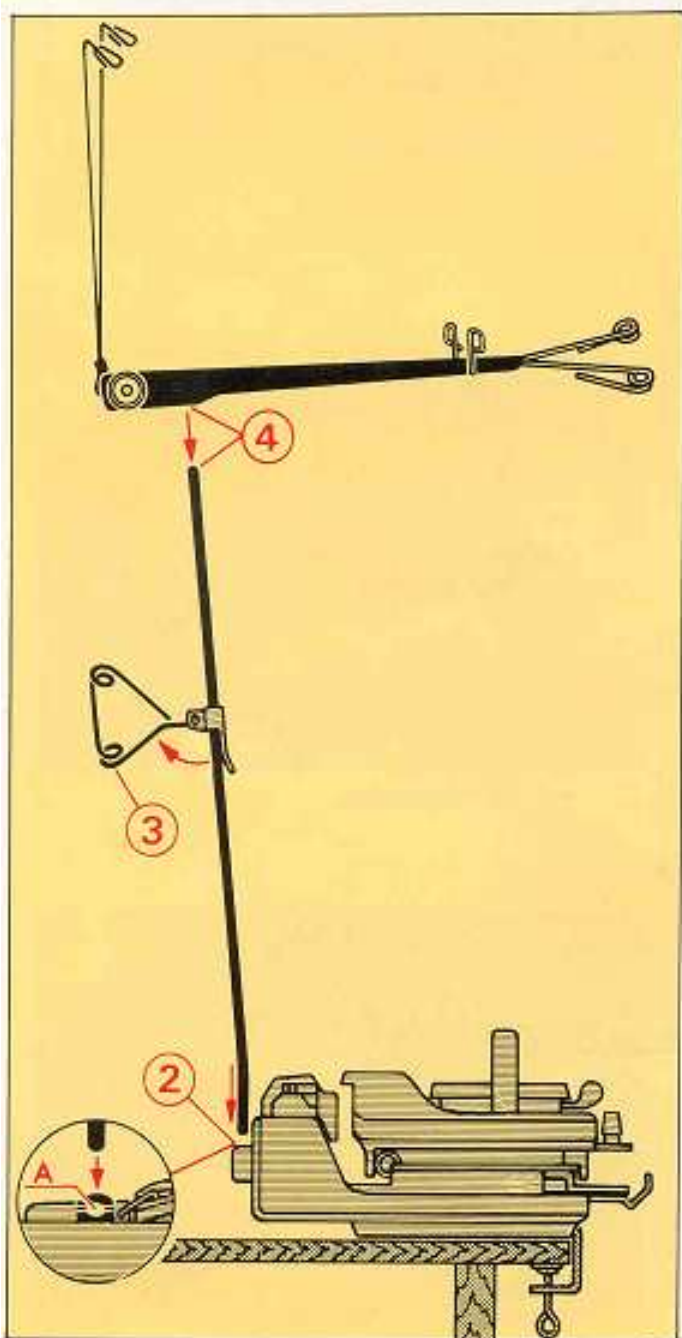

2. Introduire la partie courbée du porte-tension dans l'encoche prévue à gauche de la poignée, le pince-fil 'A' vers l'avant.

3. Relever le triangle guide-fil.

4. Posez l'ensemble tension sur le porte-tension.

## PRINCIPALES PARTIES DE LA MACHINE

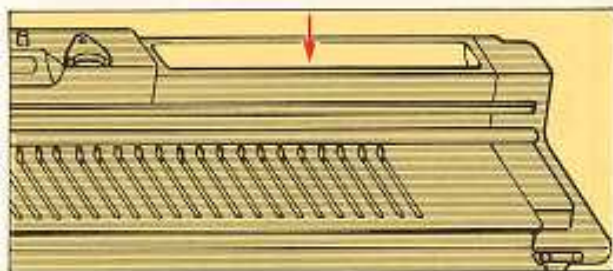

**CASIER D'ACCESSOIRES**

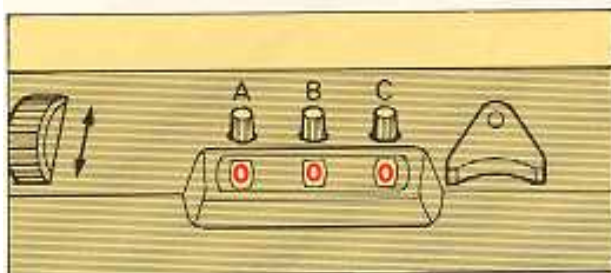

**COMPTE - RANGS**

REMARQUE: Les 3 chiffres du compte-rangs peuvent être ajustés individuellement, en tournant les vis de plastique 'A', 'B' et 'C'.

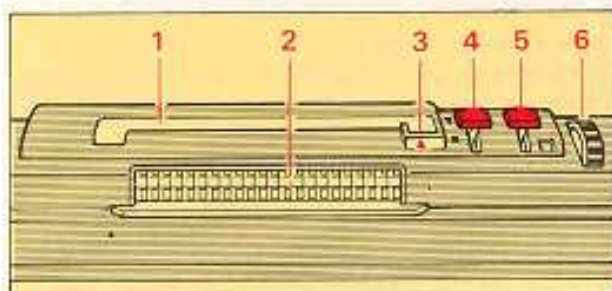

**TABLEAU SELECTEUR**

1. Introduction de la carte perforée
2. Repères aiguilles
3. Indicateur de rangs
4. Enclencheur de carte A
5. Enclencheur de carte B
6. Entraîneur de carte

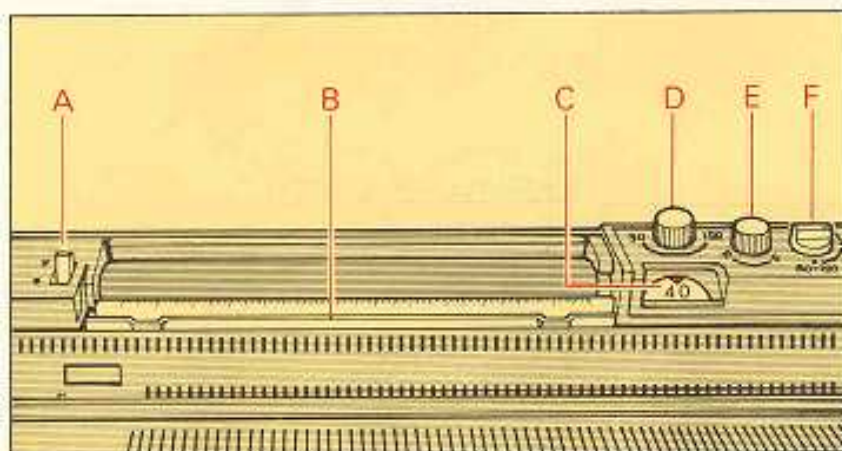

**LECTEUR DE PATRONS**

- a) Débrayage du rouleau
- b) Porte règle compte-maillages
- c) Indicateur de rangs
- d) Bouton de réglage de rangs
- e) Bouton d'entraînement du patron
- f) Bouton de débrayage et indicateur de rangs



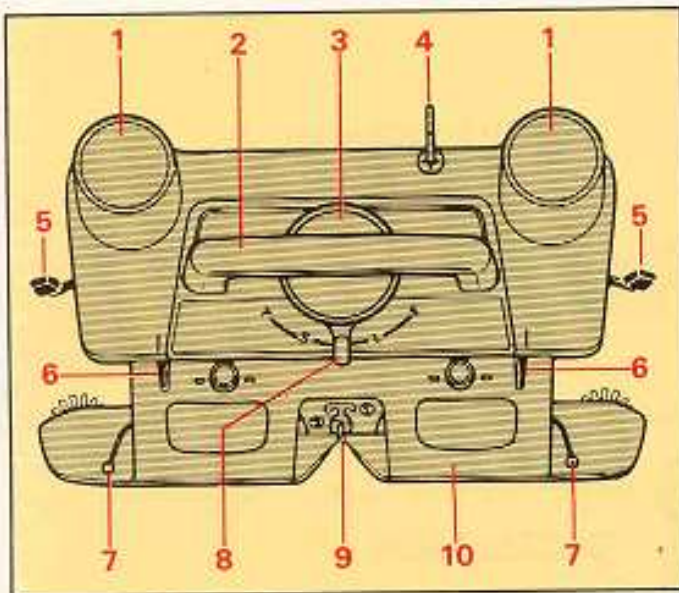

### LE CHARIOT

1. Mémoire de points GAUCHE
2. Poignée
3. Anneau de densité
4. Doigt actionnant le compte-rangs
5. Leviers de côté (droit et gauche)
6. Leviers rappel aiguilles (droit et gauche)
7. Guide-fil de tissage
8. Levier de points
9. Noix
10. Avant-chariot

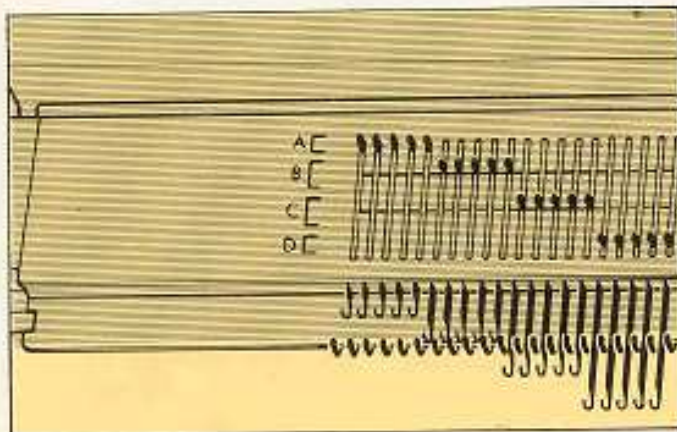

Sur les côtés DROIT ET GAUCHE de la fonture se trouvent les repères A, B, C et D. Ce sont les différentes POSITIONS des aiguilles pour le tricotage.

- 'A' Position repos
- 'B' Position travail et points
- 'C' Pour rappeler l'aiguille de lisière, quand les leviers rappel sont placés sur I
- 'D' Position attente, rangs raccourcis (poches, pinces, encolures).

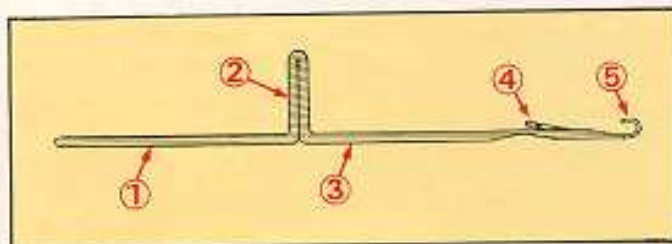

### L'AIGUILLE A CLAPET

1. Contre-tige
2. Talon
3. Tige
4. Clapet
5. Crochet

## FORMATION DE LA MAILLE



1. L'aiguille sort de la fonture, la maille au passage ouvre automatiquement le clapet.



2. L'aiguille continue de sortir, la maille glisse derrière le clapet.



3. Le fil à tricoter est placé automatiquement dans le crochet de l'aiguille par la noix, en prévision d'une nouvelle maille.



4. L'aiguille rentre dans la fonture, la maille précédente remonte sur l'aiguille en refermant le clapet et emprisonne ainsi le fil.

L'aiguille laissera tomber ou filer la maille S'IL N'Y A PAS DE FIL DANS LE CROCHET lorsque l'aiguille retourne dans la fonture.



5. L'aiguille continue à être tirée vers l'arrière, la maille précédente glisse sur le clapet.

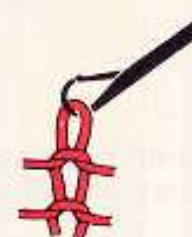

6. Lorsque l'aiguille est complètement rentrée en arrière, l'ancienne maille aura glissé au-dessus du clapet, le fil forme ainsi une nouvelle maille dans le crochet.

Le rythme de ce cycle est répété pour chacune des 200 aiguilles, formant autant de mailles de cette façon.



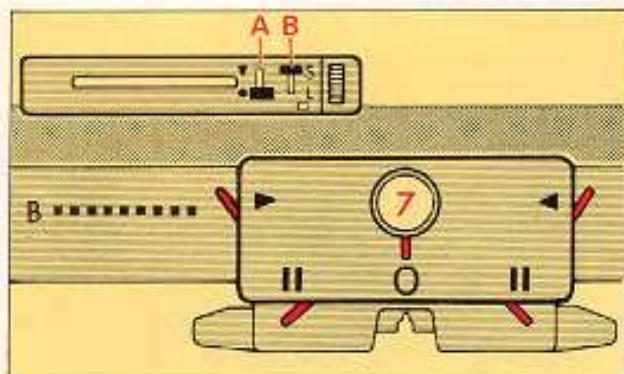

### CHARIOT A DROITE

Enclencheur de carte 'A'	sur ●
Bouton d'allongement du motif 'B'	sur S
Levier côté droit	sur ►
Levier côté gauche	sur ►
Disque de densité	sur 7
Sélecteur de points	sur 0
Rappel d'aiguilles droit	sur II
Rappel d'aiguilles gauche	sur II

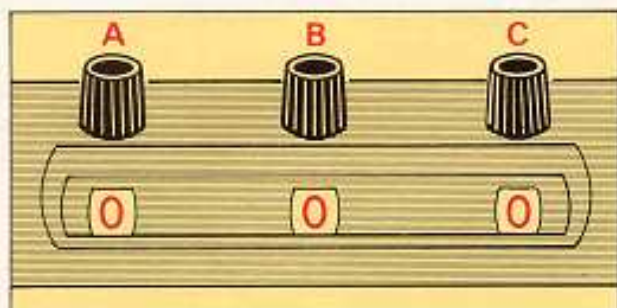

Mettre les chiffres du compte-rangs sur '0' en tournant les vis 'A', 'B' et 'C'.

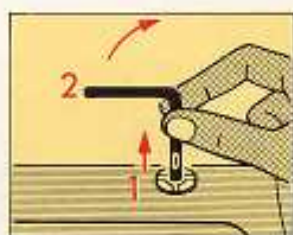

CORRECT

Pour enclencher le doigt compte-rangs, prendre celui-ci par le milieu, le remonter et le tourner vers l'arrière.

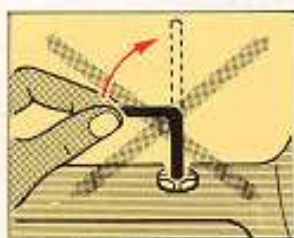

INCORRECT

NE PAS tenir le doigt compte-rangs par le côté, pour le tourner vers l'extérieur, comme le montre l'illustration- ceci l'endommagerait ainsi que l'encoche réservée.



#### REMARQUE:

Pour le remettre en position 'repos', le soulever de nouveau par le milieu et le tourner vers le côté.

## LA PREPARATION DE LA LAINE

LA PREPARATION DE LA LAINE est très importante, c'est pourquoi nous vous prions de lire attentivement ce qui suit.

La machine est conçue pour tricoter parfaitement tous les fils.

Pour commencer nous vous recommandons de prendre un fil moyen, à 4-brins.

Dès que vous aurez l'habitude de la machine, vous pourrez vous servir de tous les genres de fils-mais soyez patients.

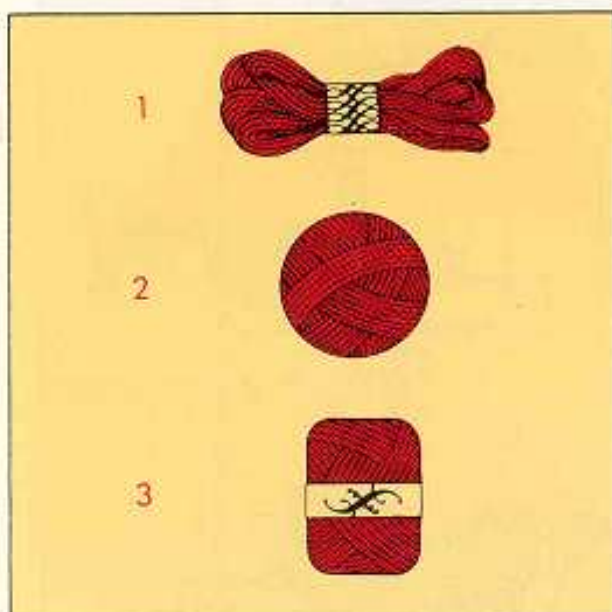

1. Il est impossible de tricoter directement une laine en écheveau. Vous devez la rebobiner en utilisant un bobinoir.

2. Cette pelote n'est pas idéale pour être tricotée à la machine. Elle roulera et s'em-mêlera. VOUS DEVEZ la re-bobiner sur un bobinoir.

3. Nous ne vous recommandons pas de tricoter avec une pelote classique, car il est impossible de tricoter avec le fil extérieur et vous ne pouvez prendre le fil intérieur sans avoir de nœuds.

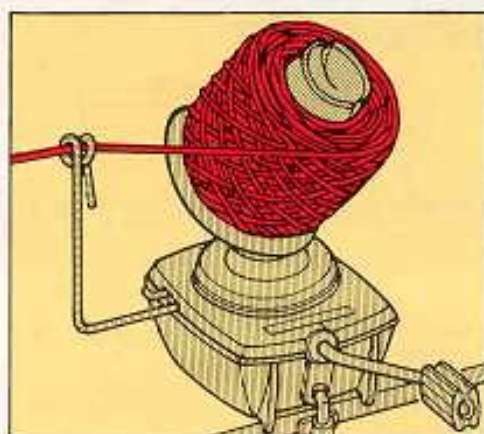

### BOBINEUR AUTOMATIQUE

ACCESSOIRE FACULTATIF, TRÈS UTILE.

Grâce à ce bobineur, vous allez faire vos pelotes vite et bien, prêtes à l'emploi.

Il vous épargne du temps, car votre pelote est faite en quelques secondes.

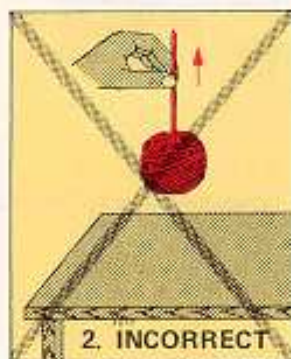
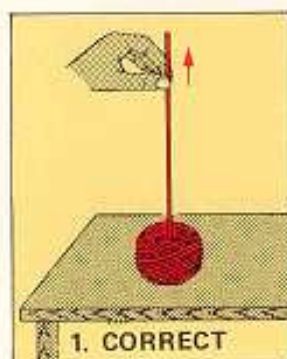

### TEST IMPORTANT

Lorsque le fil est tiré par le centre de la pelote, il doit sortir aisément, sans que celle-ci ne monte avec le fil.



## ENFILAGE DU FIL

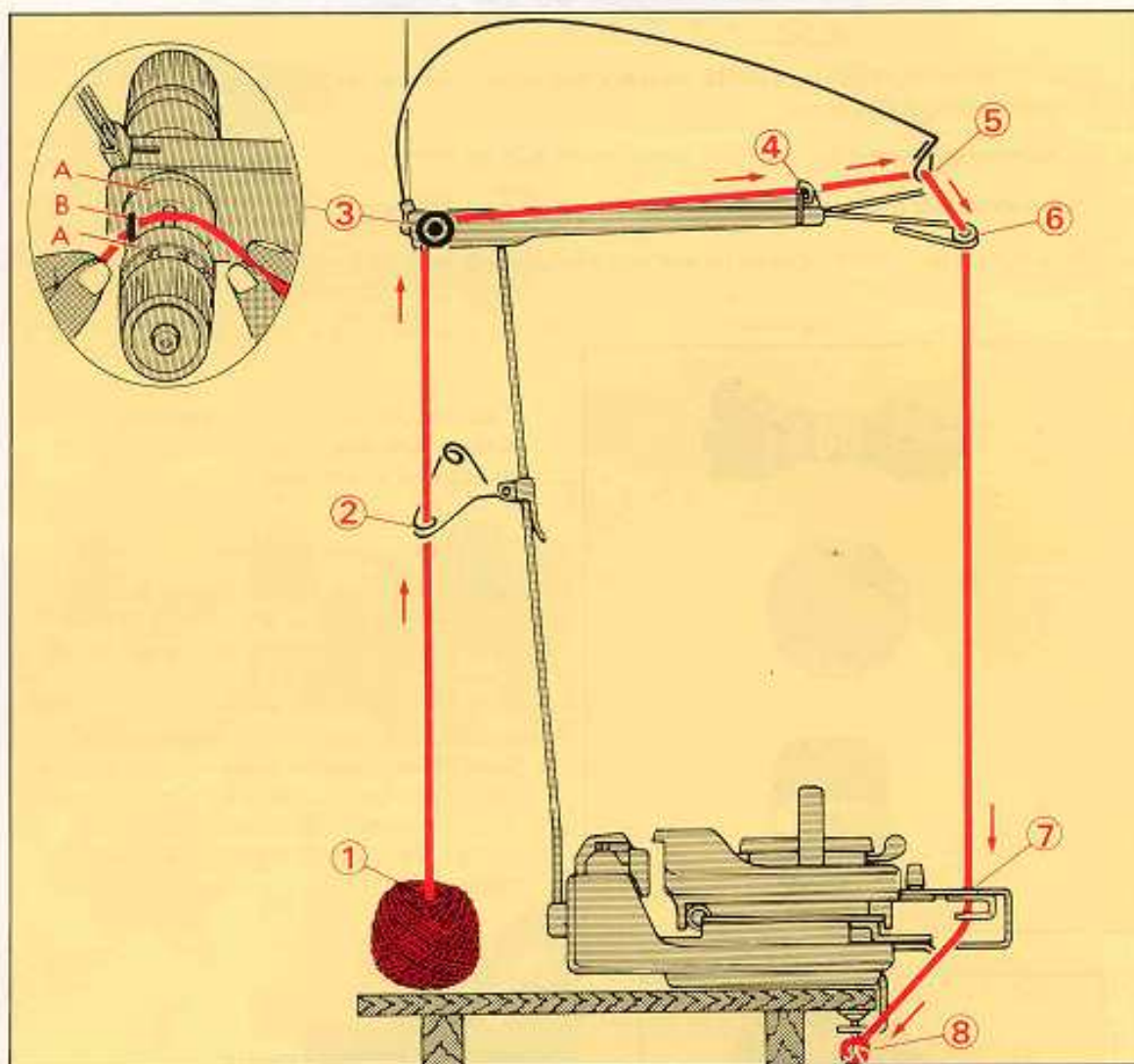

### CHARIOT A DROITE

1. Tirer le fil du centre de la pelote, en s'assurant que le fil vient aisément, sans soulever la pelote de la table.
2. Passer le fil dans la tension 2.
3. Passer le fil entre les deux disques de tension 'A', en s'assurant qu'il passe bien sous l'ergot 'B'.
4. Passer le fil dans l'œillet.
5. Enfiler le fil dans les pêcheurs.
6. Puis dans l'œillet guide-fil.

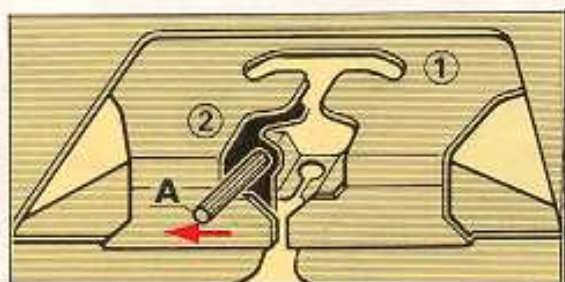

- 7 Ouvrir la noix en déplaçant la tige 'A' vers la gauche.

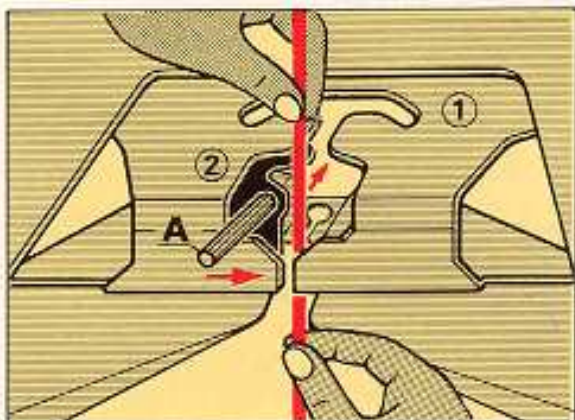

Maintenir le fil avec les deux mains et le passer dans la noix.

Refermer la noix en replaçant la tige vers la droite.

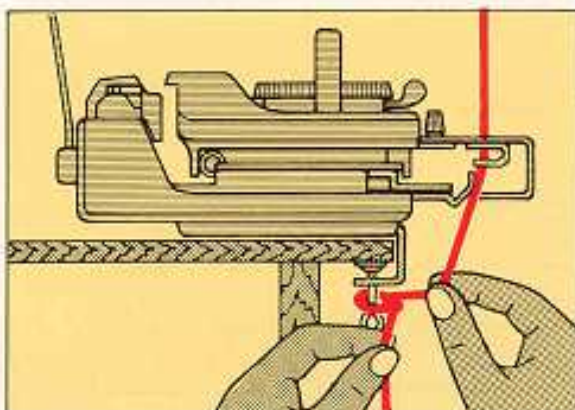

Attacher l'extrémité du fil au serre-joint droit.



**IMPORTANT:**

Avant de commencer s'assurer

a) que le fil est correctement placé dans la noix.

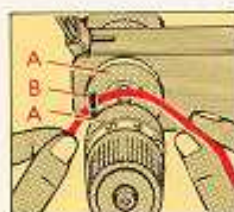

b) que le fil est bien passé entre les disques 'A' sous l'ergot 'B'.

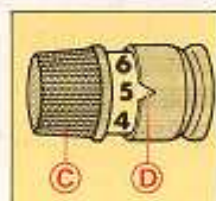

c) que la tension du fil est bien réglée, en tournant le bouton de plastique 'C', jusqu'à ce que le nombre désiré se trouve devant l'encoche 'D'.



## DENSITE ET GRANDEUR DE LA MAILLE

COMME POUR LE TRICOT MAIN IL EST NECESSAIRE D'AVOIR UNE DENSITE APPROPRIEE A VOTRE LAINE.

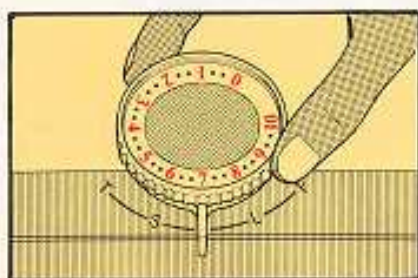

Au CENTRE du chariot, il y a le cadran de densité. Avec la densité, vous choisissez la grandeur de la maille en fonction du fil à tricoter.

Entre les numéros, il y a des points, ce sont les densités intermédiaires. (30 possibilités).

Il m'est impossible de vous la donner, car il y a trop de variétés de fils.

Pour arriver à obtenir un tricot qui vous ira à la perfection, il faut TOUJOURS faire un échantillon. Vous devez trouver d'abord la densité correspondante à votre fil,

Toutefois vous pouvez suivre ce guide:

QUALITE DE FIL	TENSION	DENSITE
Fin	4 - 7	1 - 4
Moyen	3	5 - 8
Gros	1 - 2	9 - 10

REMARQUE: Un pull-over est toujours tricoté avec une densité de deux points plus grands qu'une jupe, car un pull doit présenter plus de souplesse qu'une jupe qui doit avoir une certaine tenue.

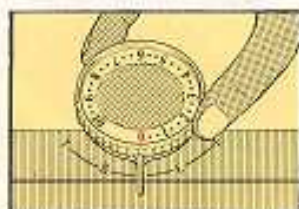

Si la densité est mise à 0, vous obtenez les PLUS PETITES mailles.

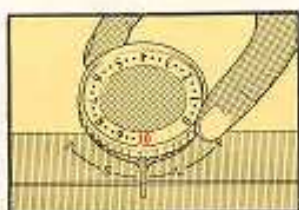
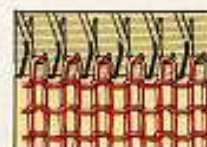

Si la densité est mise à 10, vous obtenez les PLUS GRANDES mailles.

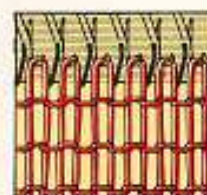

SI VOTRE DENSITE EST TROP SERREE – Il vous sera difficile, même impossible, de tricoter; de plus vous allez utiliser trop de laine, donc gaspiller de l'argent et votre tricot sera dur donc inconfortable.

SI VOTRE DENSITE EST TROP GRANDE – Le tricot n'aura aucune tenue et se déformera très vite.

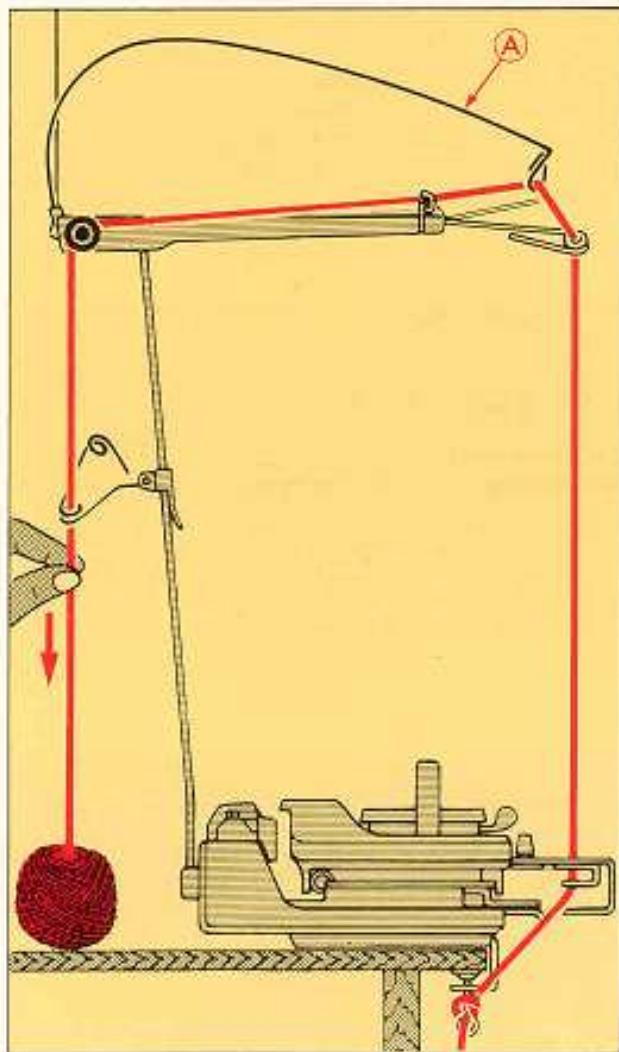

d) Avant de commencer à tricoter, tirer le fil à l'arrière du porte-tension en direction de la flèche, afin de supprimer tout surplus de fil, et jusqu'à ce que le pêcheur 'A' soit presque en position horizontale.

VOUS ETES MAINTENANT PRET POUR LE MONTAGE.

### MONTAGE

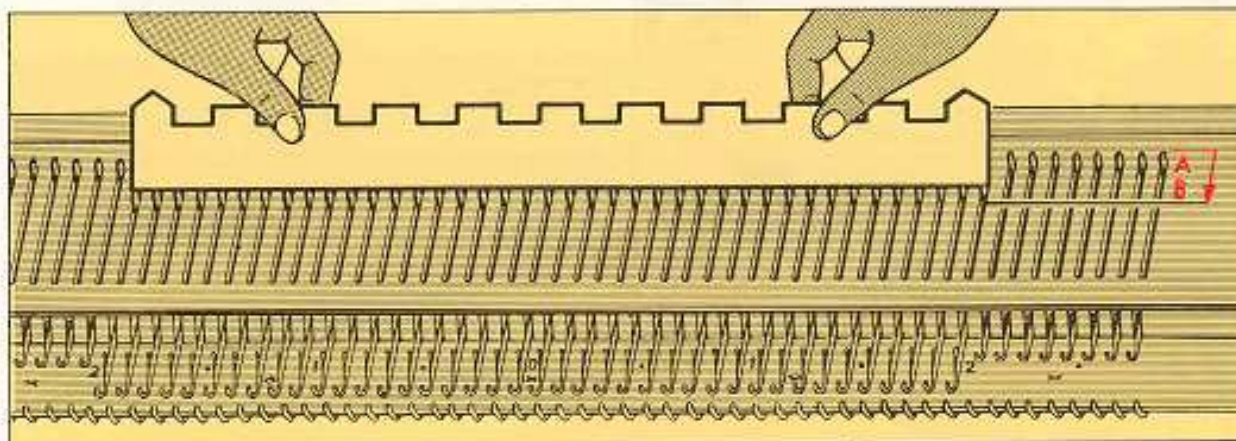

Retirer le sélecteur 1x1 de la boîte d'accessoires.

En utilisant le côté rectiligne du sélecteur 1x1 amener en position 'B' 20 aiguilles de part et d'autre du centre '0' (position de travail).

Vous avez maintenant 40 aiguilles en position 'B' (position de travail).

TOUTES LES AUTRES AIGUILLES DOIVENT RESTER EN POSITION 'A' (Position repos).



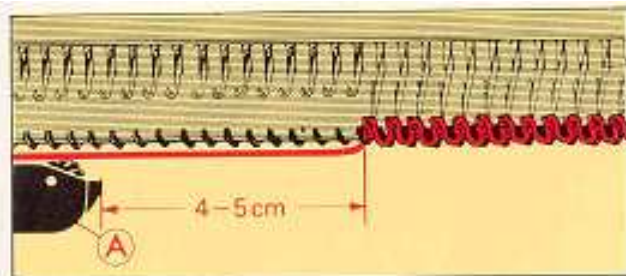

Tricoter un rang en déplaçant le chariot de droite à gauche, jusqu'à ce que l'avant-chariot ait dépassé la dernière aiguille en position 'B', de 4 à 5 cm.

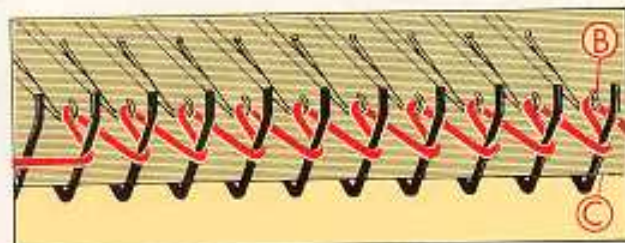

**REMARQUE:**

Le fil vient de former un zig-zag entre les crochets des aiguilles 'B' et la grille 'C'.

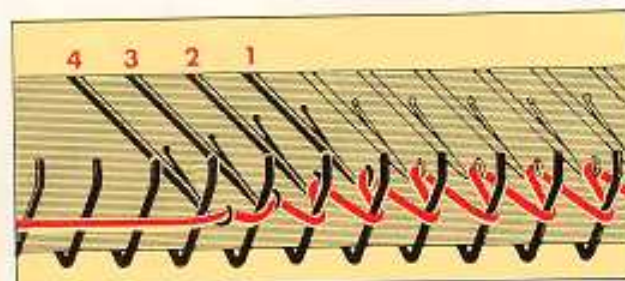

Au cours de ce premier rang tricoté, il arrive que la formation de ce zig-zag se fasse mal vers la fin du rang, à gauche (voir illustration 1, 2, 3 et 4).

Ceci est incorrect et doit être corrigé.

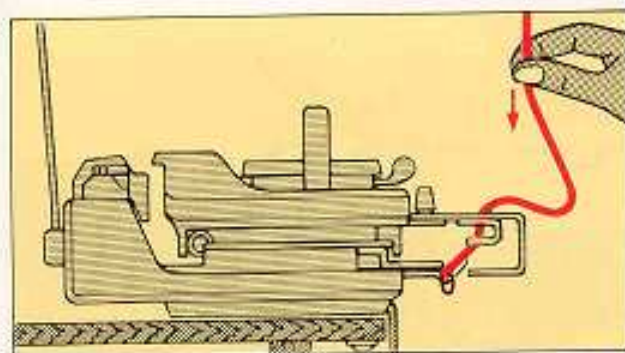

**CORRECTION:**

Maintenir le fil au-dessus de la noix et former une boucle en le poussant vers le bas.

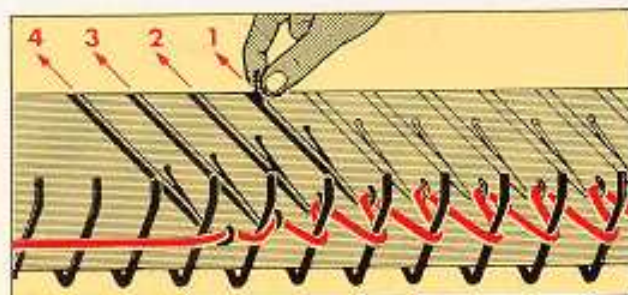

Commencer par la maille défectueuse la plus éloignée du chariot, dans cet exemple la boucle No 1, et tirer chaque aiguille en position 'B'.



Prendre le fil de nylon de la boîte d'accessoires et vérifier qu'il n'y a pas de nœuds, auquel cas, vous ne pourriez pas le retirer du tricot.

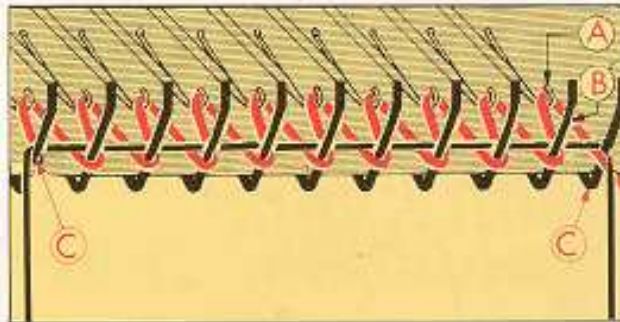

Poser le fil de nylon entre les boucles 'A' et les dents de grille 'B'. Passer-le autour de la dernière dent de grille droite et gauche 'C'.

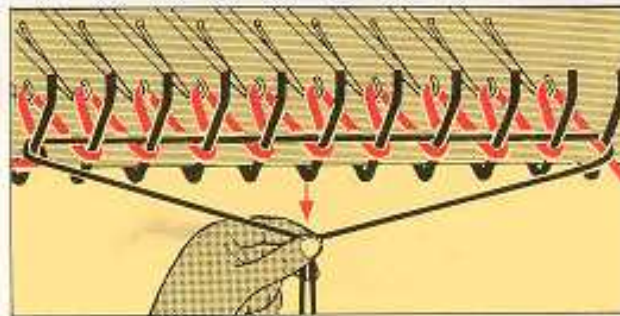

Poser le fil sur les boucles et en maintenant les deux extrémités, tirer fermement vers le bas, afin que celui-ci soit sous les crochets des aiguilles.

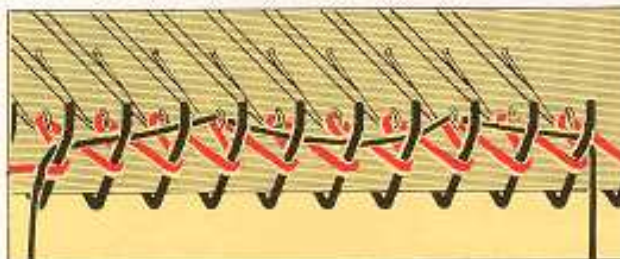

**INCORRECT**

Avant de tricoter, s'assurer que le nylon est correctement placé sur les boucles et se trouve suffisamment tiré. Dans le cas contraire, il sera lâche et s'emmêlera.

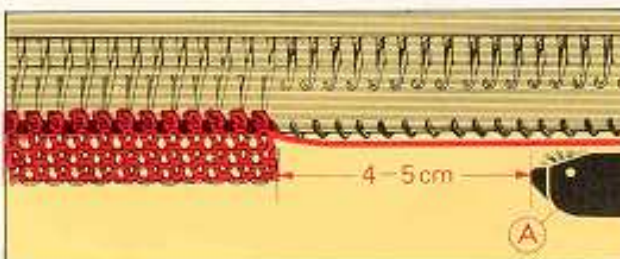

Tricoter 5 rangs et arrêter le chariot à droite.

A chaque passage du chariot, s'assurer que celui-ci a dépassé la dernière maille de 4 à 5 cm.



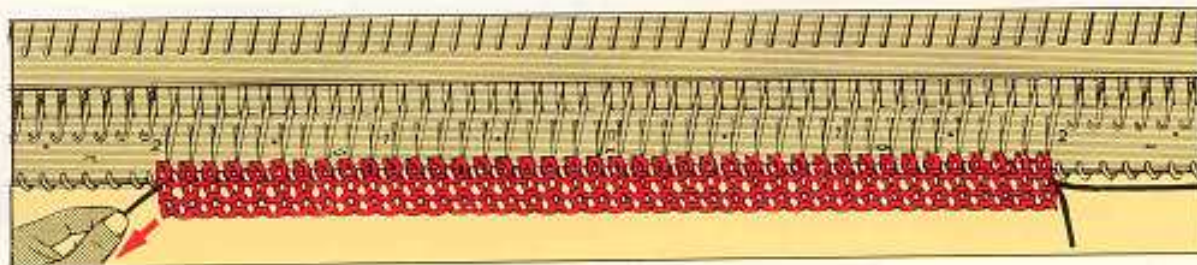

Retirer le fil de nylon par la droite ou par la gauche et détacher l'extrémité du fil de tricot du serre-joint.

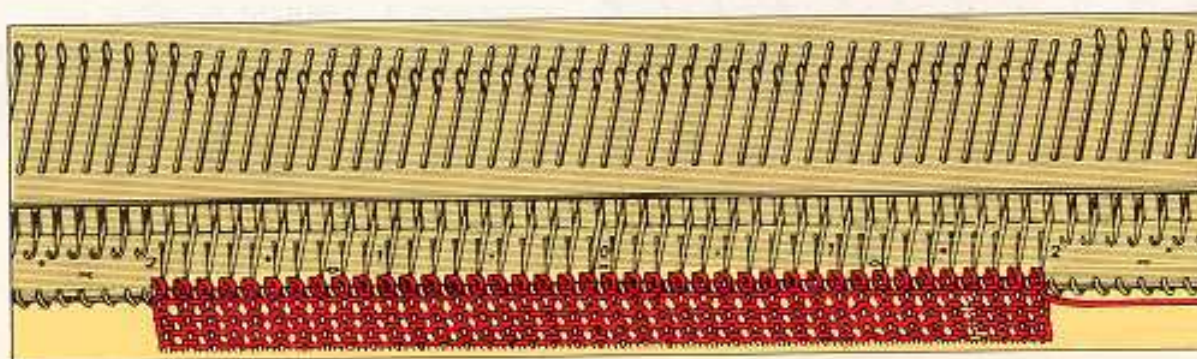

Continuer à tricoter jusqu'à la fin de votre pelote - ceci est vraiment le meilleur moyen d'attraper le rythme pour le tricot à la machine. Ceci vous fera aussi prendre confiance dans le maniement de votre nouvelle machine à tricoter.

### ENLEVEMENT DU TRICOT SANS FINITIONS

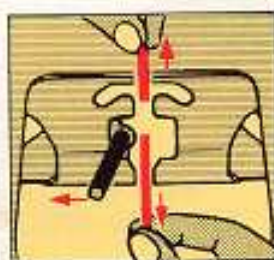

1 Ouvrir la noix. Casser le fil au-dessus de celle-ci.

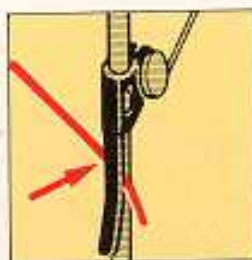

2 Fixer l'extrémité du fil dans le pince-fil du porte tension.

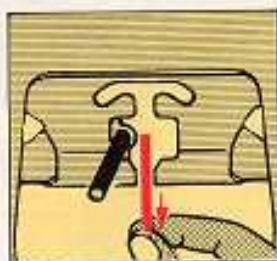

- 3 Retirer le fil de la noix et le laisser pendre librement sur le côté du tricot.

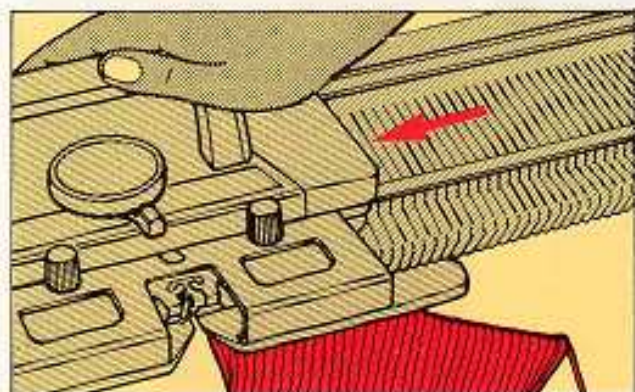

Retirer l'échantillon de la machine en passant le chariot sur le tricot.

Le tricot se détache automatiquement des aiguilles, mais avec des mailles ouvertes.

**VOUS VENEZ D'ACCOMPLIR LA PARTIE LA PLUS IMPORTANTE DU TRICOT-MACHINE.**

### VOUS TRICOTEZ MAINTENANT A LA MACHINE

EN CAS DE DIFFICULTES LORS DU TRICOTAGE DU PREMIER RANG, VERIFIER SI:

- 1 Le chariot passe TOUJOURS sur TOUTES les aiguilles en POSITION TRAVAIL, avant de tricoter le prochain rang.
- 2 Le fil a un bon réglage de tension.
- 3 Le fil est enfilé correctement.
- 4 Le fil est bien bobiné en pelote pour le tricot-machine.

RAPPELLEZ-VOUS, passez TOUJOURS le chariot sur toutes les aiguilles en position-travail, avant de commencer le prochain rang.

MAIS si vous passez le chariot TROP LOIN, vous aurez une tension trop lâche et le fil s'emmêlera se cassera autour des brosses situées sous l'avant-chariot.



TRICOTAGE DE MOTIFS  
AVEC CARTE PERFORÉE

Les points de base suivants peuvent être tricotés

sur la

machine à tricoter

*Empisal-Knitmaster*®

**326**



\*MOTIFS PLACÉS

\*POINT DENTELLE

\*POINTS RAMASSÉS

\*POINT DENTELLE A CARTES PERFOREE

\*POINTS AU FIL TIRÉ

\*POINTS JAQUARD

\*POINTS VANISÉS

\*POINTS DE TISSAGE

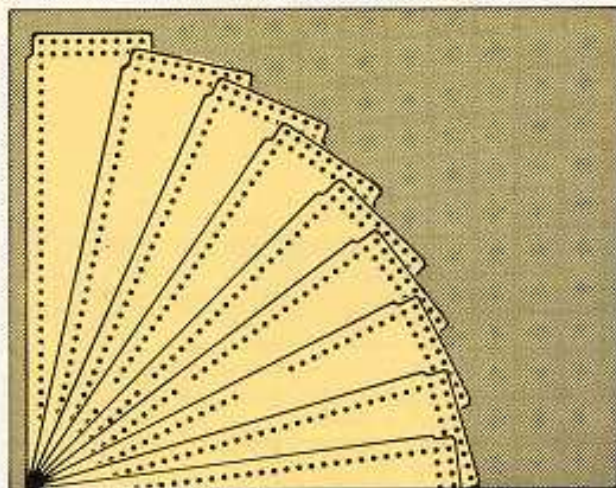

### LA CARTE PERFORÉE

20 cartes perforées sont livrées avec la machine.

Ces cartes sont numérotées de 0 à 20.

#### IMPORTANT:

Ne pas plier ou tordre les cartes.

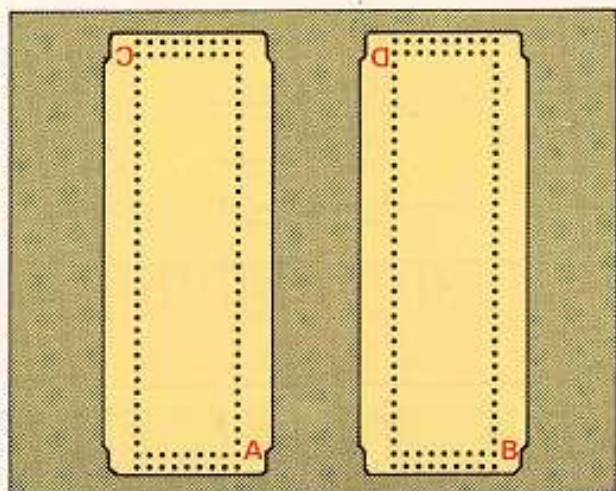

Chaque carte peut être utilisée dans n'importe quel sens, et est marquée 'A', 'B', 'C' et 'D'.

'A' indique la position de base.

Si on introduit la carte par l'un des côtés 'B', 'C' ou 'D', dans le porte-carte, le sens du motif changera.

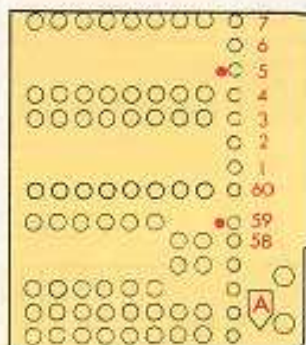

### INDICATION DE CHANGEMENT DE COULEUR

Les cartes No 5, 6-03 et 19-03 ont des repères rouges près de certains nombres, indiquant que la couleur doit être changée.

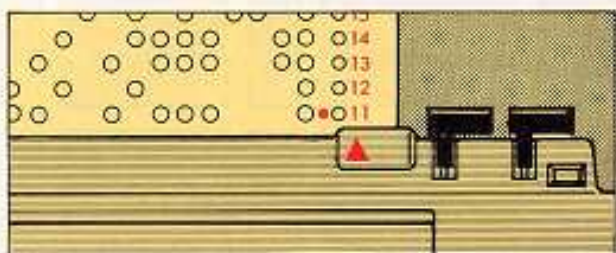

Lorsque ces points rouges apparaissent juste au-dessus de la marque située sur l'indicateur de rangs, la couleur peut être changée. Pour cela retirer la couleur principale de la noix No 1 et enfiler la prochaine couleur dans cette même noix.













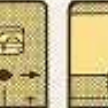

DANS LE LIVRE DES MOTIFS VOUS TROUVEZ LES CARTES SUIVANTES

MOTIFS PLACÉS

(Pages 1 – 5)

A-1 A-5 (24-33)  Empisal-Knitmaster®

O									R
C					A 16 ● S	▶   0   ◀	1		1
1				12 12		F	1 2		33
B-1	B-2	B-3	B-4	B-5	B-6	B-7	B-8	B-9	

POINTS RAMASSÉS

(Pages 6 – 13)

POINTS AU FIL TIRE

(Pages 14 – 18)









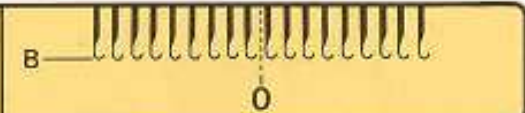



POINTS DENTELLE A CARTES PERFORÉES

(Pages 20 – 21)

POINTS JACQUARD

(Pages 23 – 29)









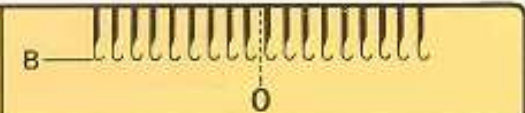

Empisal-Knitmaster®  A-1

O									R
C				A 1 ● S	▶   0   ◀		1		1
1					T				B-8
B-1	B-2	B-3	B-4	B-5	B-6	B-7a	B-7b	B-8	

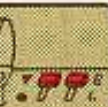
POINTS VANISÉS

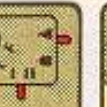
(Page 19)

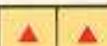
Empisal-Knitmaster®  A-1

O									R
C				● S	▶   0   ◀		1		1
1									
B-1	B-2	B-3	B-4	B-5	B-6	B-7a	B-7b	B-8	



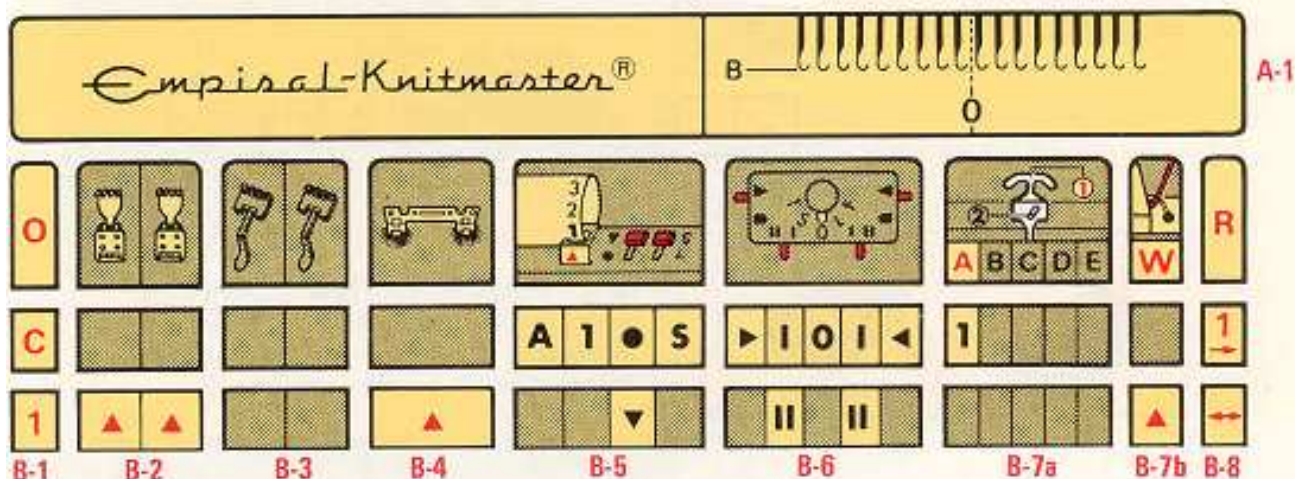

EXPLICATIONS POUR CARTES AVEC MOTIFS

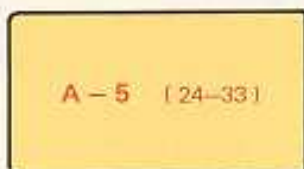

A - 1 CARTES DES MOTIFS NUMEROTES

A-5 indications des cartes référence no, dans ce cas utilisez carte no 5 côté 'A'.

(24-58) Indiquent quand le motif est complet.

Le no gauche est pour les mailles.  
Le no droit est pour les rangs.



A - 1 REPARTITION DES AIGUILLES

Le figure montre la répartition des aiguilles à faire.



B - 1 OPERATION A PROCEDER

'C' indique mémoire de points enregistre.

Les no indiquent l'opération à suivre.



## B-2 POIDS A GRIFFES

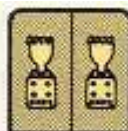

Le marque du triangle (▲) indique que les poids griffes sont nécessaires.

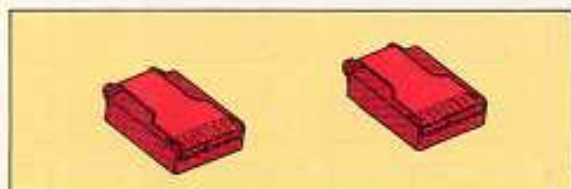

Dans la boîte d'accessoires se trouvent deux poids à griffe pouvant être utilisés lors du tricotage de motifs ou de bords doubles. Pour l'utilisation procéder comme suit:

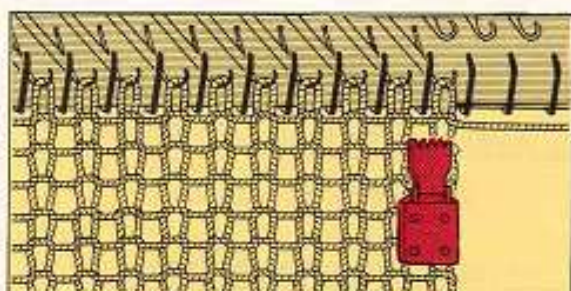

Fixer chaque poid sur le côté gauche et droit du tricot.

Pour le motif, donc pour le placer, vous mettez le poids griffe à l'intérieur et au milieu.

Après avoir tricoté 30 à 40 rangs, déplacer-les vers le haut.



La marque du triangle (▲) indique quand on doit utiliser les languettes de séparation.

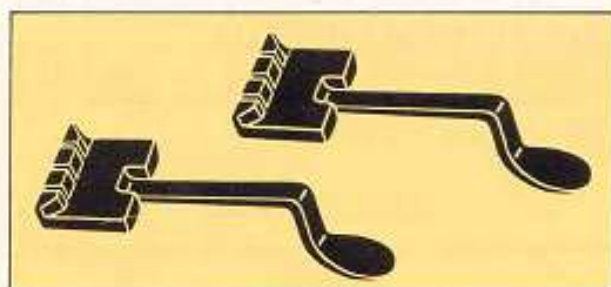

Voici les languettes de séparation se trouvant dans la boîte d'accessoires et utilisées pour tricoter.

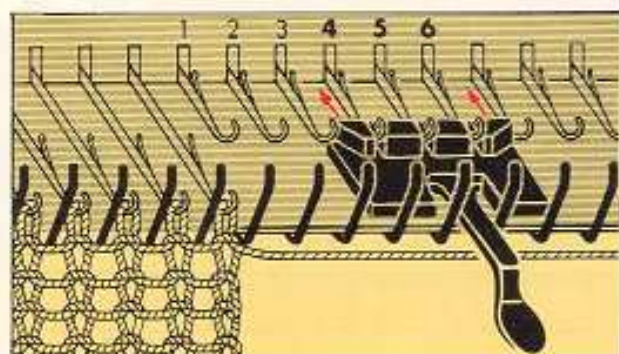

A droite et à gauche du tricot introduire les languettes de séparation sous la 4e, 5e et 6e aiguille en position-repos. Enfoncer aussi loin que possible. Voir illustration. S'ASSURER QUE LA PARTIE OVALE SOIT VERS LE BAS.

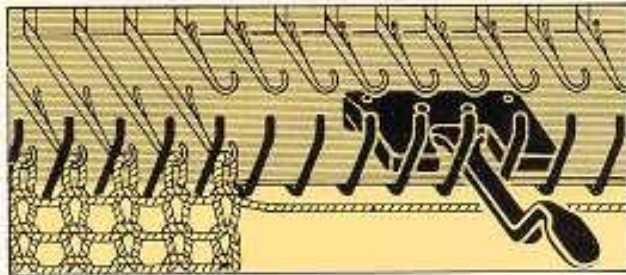

**INCORRECT**

NE PAS introduire les languettes de séparation avec la partie ovale vers le haut.

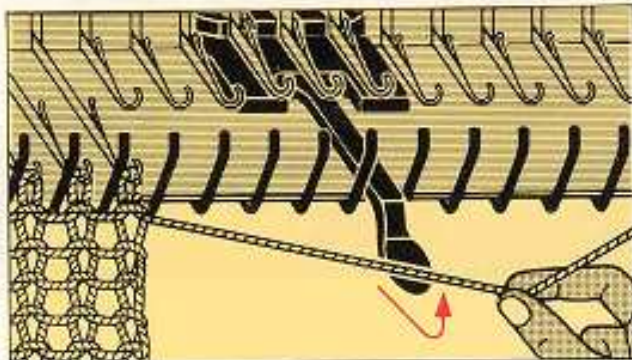

**POINT RAMASSÉ ET POINT DENTELLE**

LE FIL doit passer sur la languette de séparation.

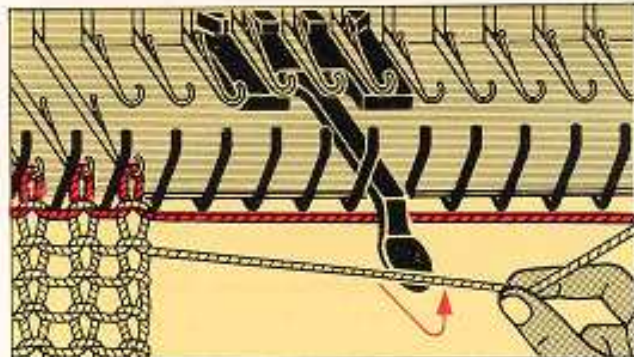

**MOTIFS**

le fil PRINCIPAL doit passer sur la languette de séparation.

le fil SECONDAIRE doit passer sous la languette de séparation.

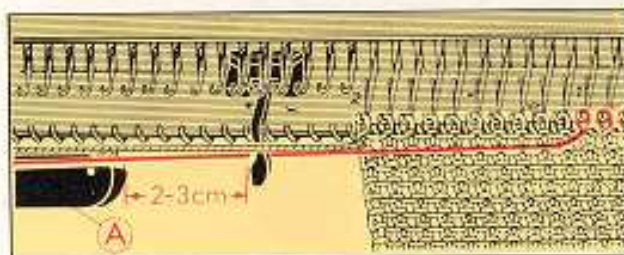

**IMPORTANT:**

Assurez-vous, que l'avant-chariot et les languettes de séparation sont de 2 à 3 cm l'un de l'autre, avant de tricoter le rang suivant.



## B-4a PEIGNE MAGIQUE



Le triangle (▲) indique, quand le peigne magique doit être utilisé (monter sur le chariot).

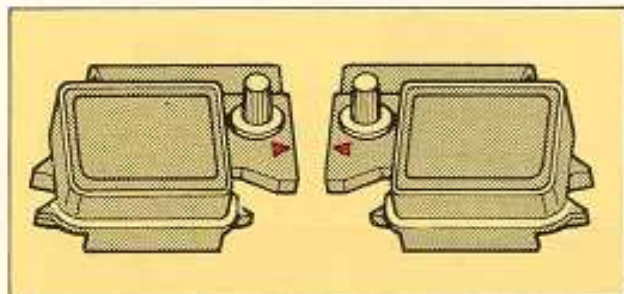

Sortez les deux peignes magiques de la boîte d'accessoires (gauche et droite) et montez-les selon explications suivantes.

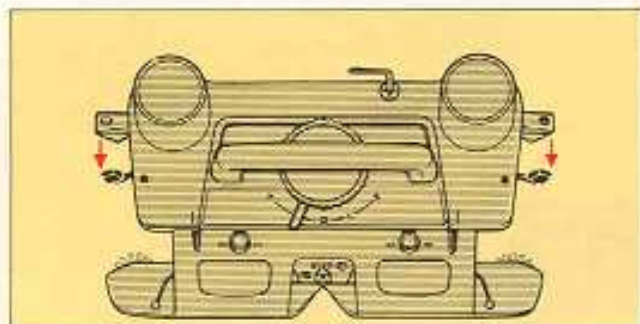

Placer les leviers côté . . . . . sur ►

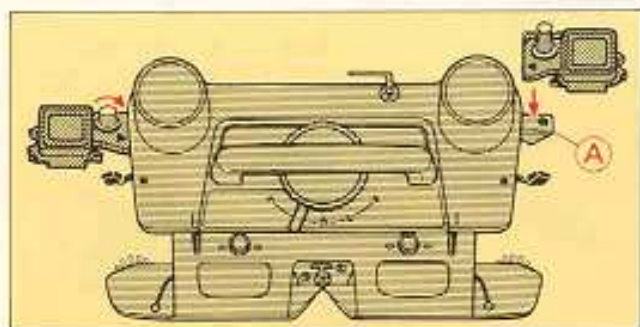

Placez-les de chaque côté du chariot en les vissant sur la plaque 'A'. Veillez à ce que le triangle de la came et celui du chariot soient face à face.

Fixez les peignes magiques sur les deux côtés prolongés 'A' du chariot en tournant les vis dans le sens des aiguilles d'une montre.

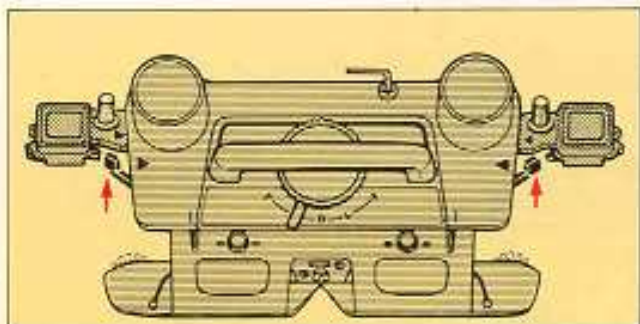

Placer les leviers côté . . . . . sur ◀

**IMPORTANT:** en tricotant des motifs la tension des mailles ne doit jamais dépasser le 7.

## B-4b PEIGNE-POINT

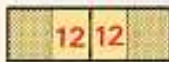
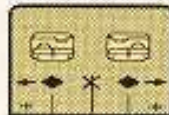

Les no indiquent la position du peigne-point.

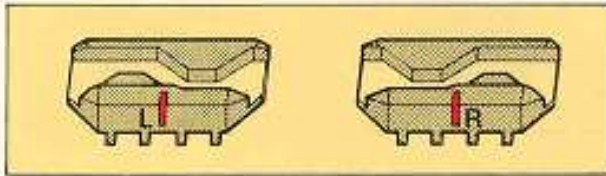

Prenez deux peignes-points (gauche et droit) de la boîte d'accessoires et placer-les comme suivant:

PEIGNE GAUCHE (couleur jaune)

PEIGNE DROIT (couleur rouge)

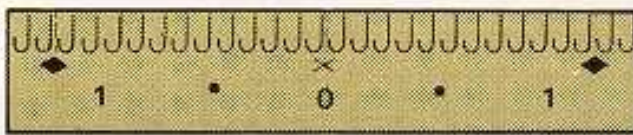

NB: Devant, sous les aiguilles vous trouverez un ruban plastic, sur lequel vous trouverez les marques suivantes:

× indique le centre du motif

◆ indique la largeur du motif

0-100 le côté gauche et droit du 0 au centre indique le nombre des aiguilles.

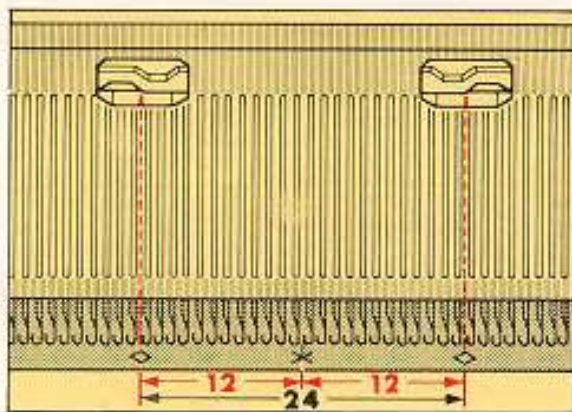

Placez les 2 peignes-points gauche et droit derrière les pieds des aiguilles qui se trouvent en position 'B', entre les marques où vous désirez tricoter le motif.

PEIGNE POINT GAUCHE: la ligne noire doit se trouver au centre des marques (◆) entre la 12<sup>ème</sup> et 13<sup>ème</sup> aiguille vue de la marque du centre (X).

PEIGNE POINT DROIT: la ligne blanche doit se trouver au centre des marques (◆) entre la 12<sup>ème</sup> et 13<sup>ème</sup> aiguille vue de la marque du centre.

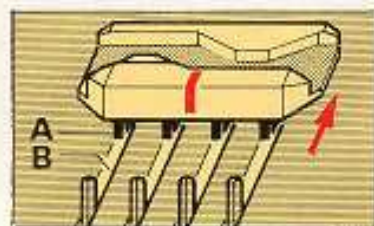

### IMPORTANT:

Rassurez-vous que les goujons 'A' sont bien rentrés dans les fessures des aiguilles 'B'. Avant de commencer de tricoter reculez les peignes le plus loin possible.

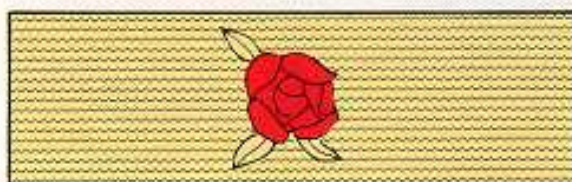

Si vous mettez les peignes comme la figure le montre vous tricotez un motif séparé.



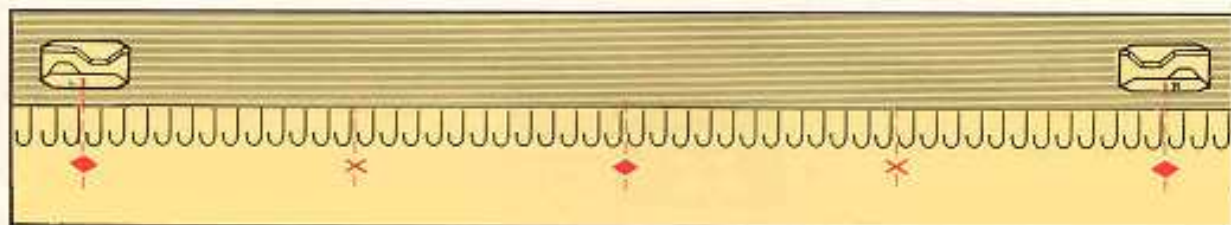

Vous pouvez tricoter plus d'un motif dans un rang si vous éloignez plus ou moins les peignes points.

NOTEZ: Assurez-vous que la ligne noire du peigne gauche et la ligne blanche du peigne droit se trouvent au centre du losange (◆).

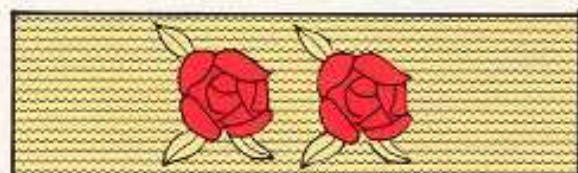

Si vous placez le peigne points comme la figure en haut le montre vous pouvez tricoter 2 motifs l'un à côté de l'autre.

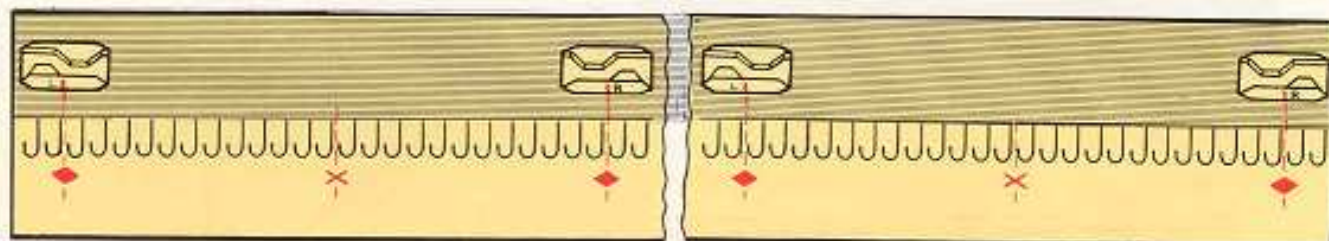

Vous pouvez aussi placer plus d'un motif à des endroits différents si vous placez encore des différents peignes-points derrière les aiguilles, toujours sur la marque du losange (◆ ◆).

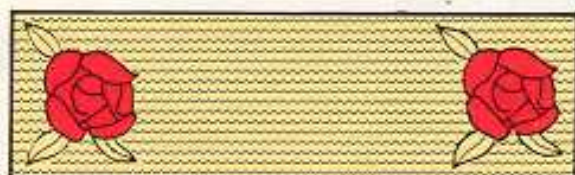

Si les peignes-points sont placés comme le montre la figure en haut vous tricotez deux motifs à des endroits différents.

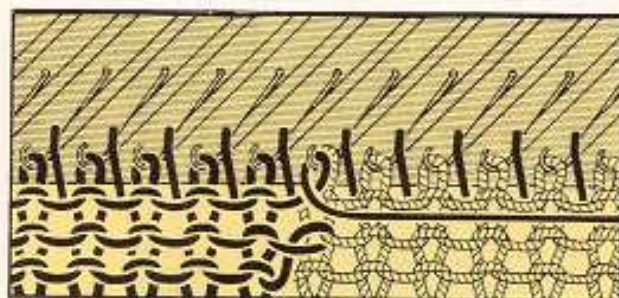

Pour une meilleure finition du motif placé nous vous recommandons:

après chaque rang tricoté vous tournez la 2<sup>ème</sup> couleur (couleur contraste) autour de la dernière aiguille de la couleur principale à côté de la couleur contraste.



## B-4 BROSSES RONDES



Le marque du triangle (▲) indique que les petites brosses rondes doivent être montées sur le chariot.

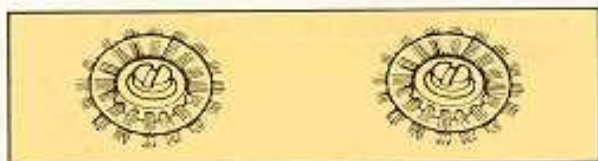

Sortez les deux brosses de la boîte d'accessoires et placez-les comme suivant:

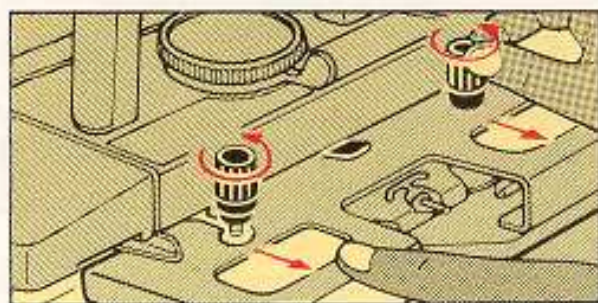

Desserrer les deux vis molletées et retirer l'avant-chariot.

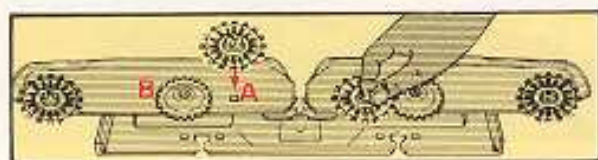

Retourner l'avant-chariot et visser les deux brosses rondes dans les trous 'A' situés à côté des engrenages 'B'.



Pour serrer les vis utiliser un tournevis ou la partie courbe de la plaque servant à pousser la barre des aiguilles.  
**NE PAS FORCER.**

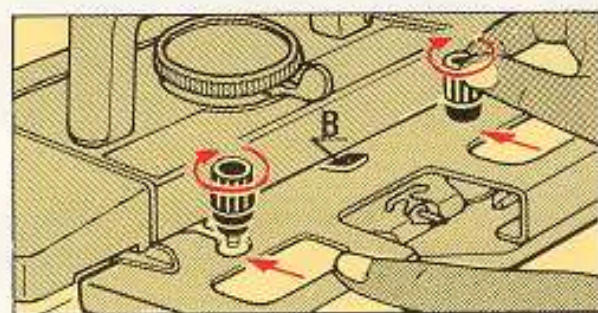

Replacer l'avant-chariot en resserrant les vis molletées.  
S'assurer que la languette 'B' se trouve bien sur l'avant-chariot et que les deux vis soient bien situées exactement dans leur encoche.

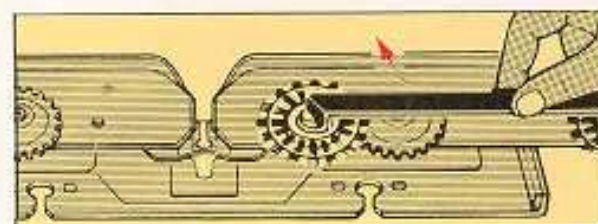

Retirer les brosses rondes de l'avant-chariot pour tricoter en jersey ou pour d'autres points.



## B-4 ASSEMBLAGE DE LA BROSSE DE TISSAGE

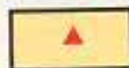

La marque du triangle (▲) indique que les brosses du tissage doivent être fixées sur le chariot.



Prendre la BROSSE DE TISSAGE de la boîte d'accessoires.

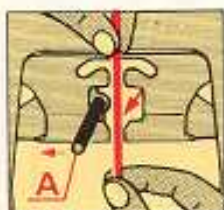

### CHARIOT A DROITE.

Assemblage en cours de tricot.  
Ouvrir la noix en poussant la tige 'A' vers la gauche.  
Retirer le fil principal de la noix et le fixer à l'attache-fil situé à droite de la machine.



Desserrer les deux vis de l'avant-chariot en tournant en direction de la flèche.

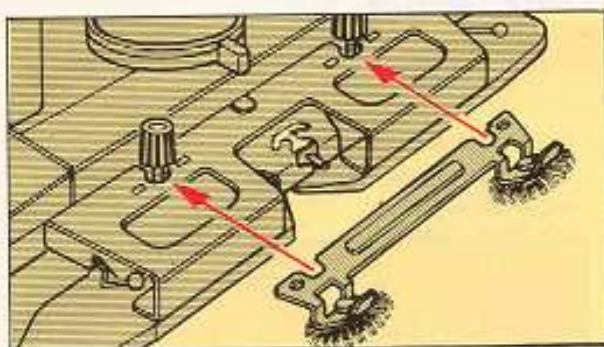

Placer la brosse de tissage sur l'avant-chariot, les deux encoches sous les vis molletées.

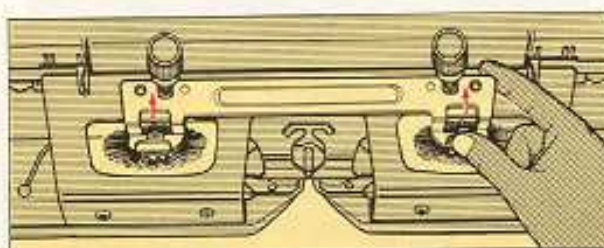

S'assurer du bon ajustement de l'avant-chariot et de la brosse de tissage.



Serrer les vis fermement.

Retirer le fil de l'attache-fil, l'enfiler dans la noix, refermer la noix.

**B-4 EMBLACEMENT POUR  
CARTES PERFOREES ET  
TABLEAU SELECTEUR**

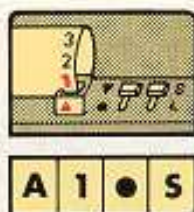

**A-1** signifie que le côté 'A' de la carte doit être mis dans l'emplacement prévu.

● signifie que l'enclencheur doit être mis en place sur la marque (●).

**S** signifie que l'enclencheur 'B' doit être placé sur 'S'.

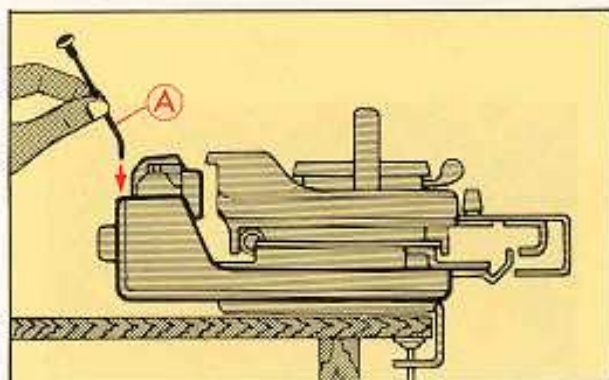

Prendre le support de carte perforée de la boîte d'accessoires et l'enfoncer dans le trou situé à l'arrière du tableau sélecteur.

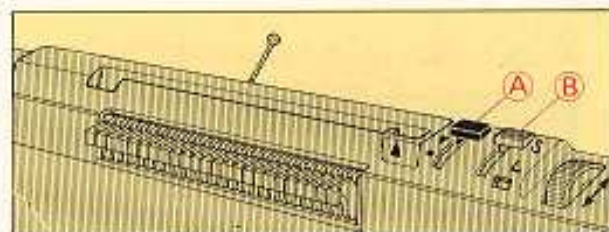

Placer l'enclencheur de carte 'A' sur ▼

Placer l'enclencheur de carte 'B' sur **S**

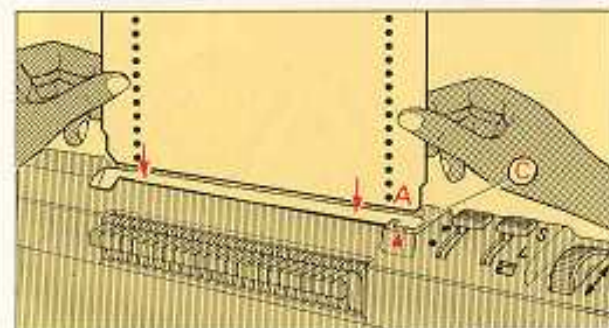

Retirer une carte de l'enveloppe de plastique.

En maintenant la carte verticalement, le côté 'A' vers le bas, à droite, l'introduire dans le tableau sélecteur 'C'.

Pousser la carte légèrement dans le tableau sélecteur.

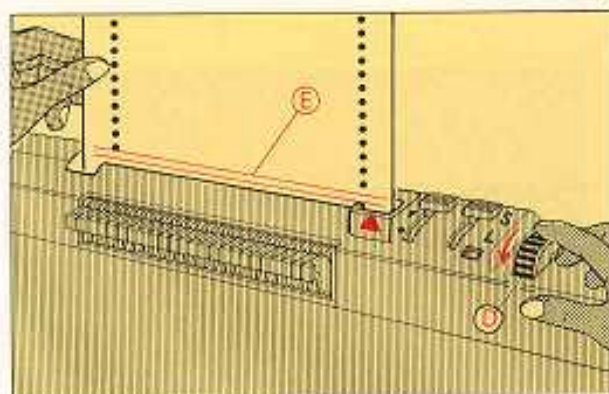

En tournant l'entraîneur de carte 'D' vers vous, vérifier que la ligne de repère rouge 'E' située sur la carte, soit bien parallèle au bord du tableau sélecteur.



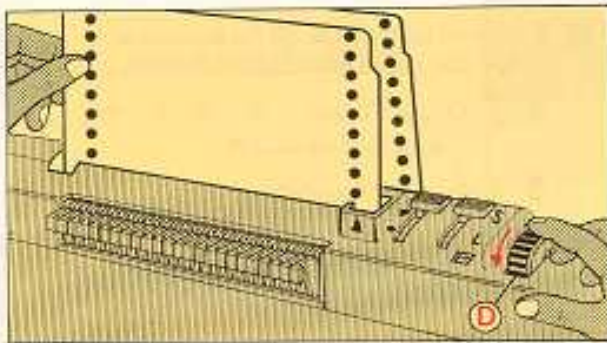

Continuer à tourner l'entraîneur de carte 'D' vers vous, jusqu'à faire ressortir la carte à l'arrière du tableau sélecteur, en vérifiant l'alignement des bords de la carte.

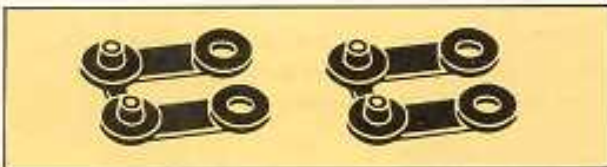

Retirer les deux clips verts de la boîte d'accessoires.

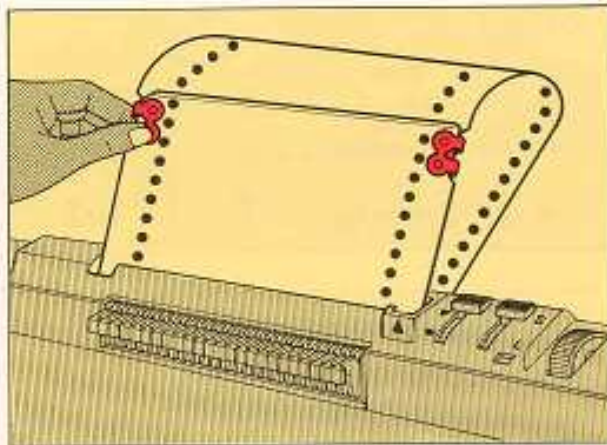

Ajuster les deux extrémités de la carte, et placer la lettre 'C' sur le haut.

Aligner les deux trous des côtés.

Y introduire les clips et joindre définitivement les extrémités de la carte en serrant les clips.

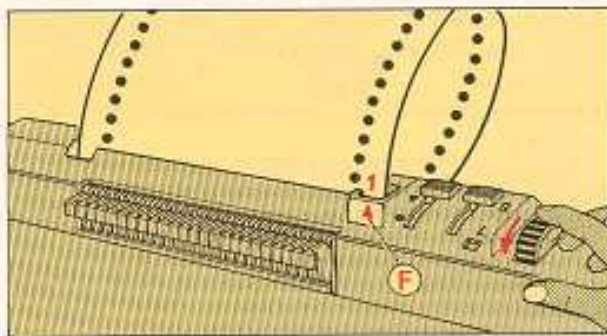

Tourner l'entraîneur de carte jusqu'à ce que le chiffre 1 imprimé sur la carte apparaisse juste au-dessus de la marque triangulaire située sur le tableau sélecteur.

**NOTE:** Le chiffre 1 indique toujours le début d'un motif.

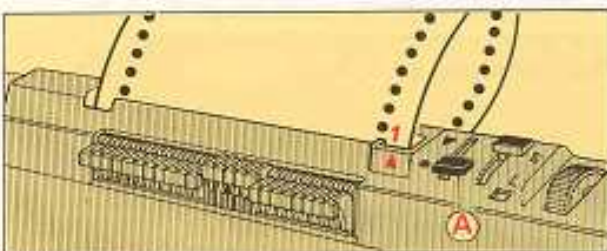

Placer l'enclencheur de carte 'A' sur ●



## FONCTION DU TABLEAU SÉLECTEUR

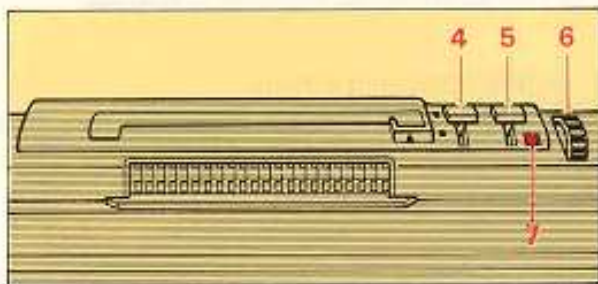

### ENCLENCHEUR DE CARTE '4':

Si le bouton est placé..... sur ●  
La carte perforée est bloquée et ne sera pas actionnée lors du passage du chariot sur la fonture. Le bouton d'entraînement '6' ne pourra être tourné.

Si le bouton est placé..... sur ▼  
La carte est libre et tournera lors du passage du chariot le long de la fonture. La carte pourra aussi être tournée par le bouton d'entraînement '6'.



### INDICATEUR DES MÉMOIRES DE POINTS '7'

La couleur bleue indique que le prochain rang est enregistré dans les tambours des mémoires de points.

La couleur rouge indique que le motif se répètera comme prévu.

### ENCLENCHEUR DE CARTE '5'

Si le bouton est placé..... sur **S**  
la carte se déplacera à chaque rang et le motif sera tricoté de façon standard.



Si le bouton est placé..... sur **L**  
la carte ne tournera que tous les deux rangs et on tricoterait alors un motif allongé.

### REMARQUE:

Pour tricoter des motifs allongés à l'aide de l'enclencheur '5' placé sur 'L' commencer toujours le premier rang de tricot de droite à gauche.



On peut ainsi tricoter de très intéressants motifs en changeant simplement le bouton enclencheur de carte '5' au cours du tricotage.



## ENFILAGE POUR TRICOTER EN DEUX COULEURS

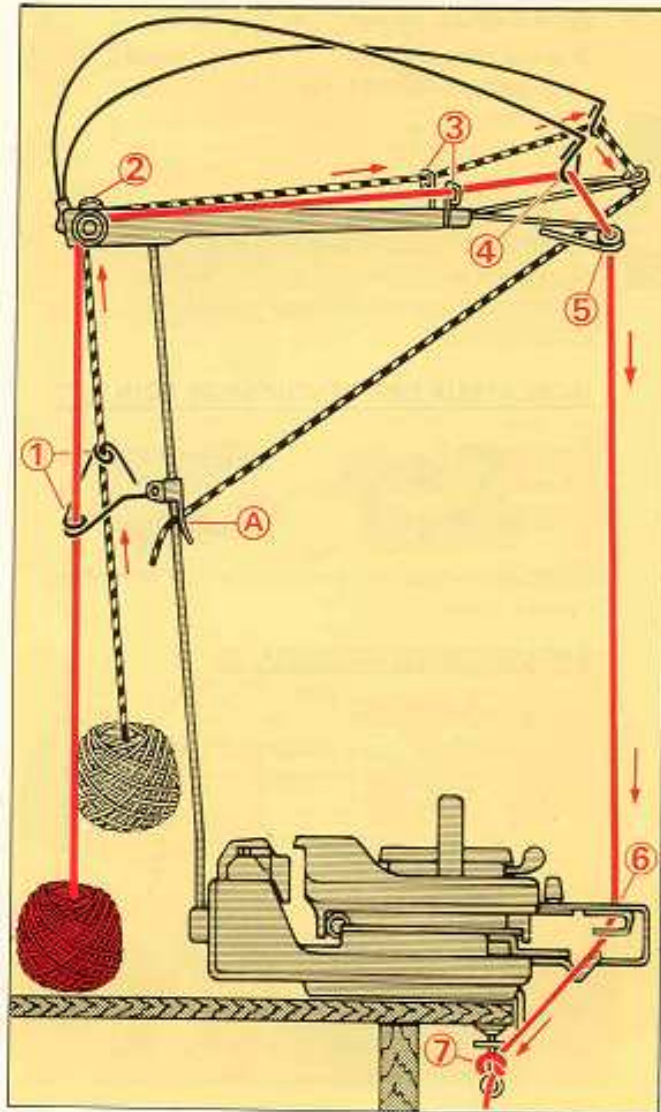

Placer le chariot à droite.

Enfiler le fil que vous désirez utiliser (fil principal) de la manière suivante:

1. Dans l'œillet guide-fil.
2. Entre les deux disques de tension, sous l'ergot.
3. A travers l'œillet.
4. Dans l'œillet du pêcheur.
5. Dans l'œillet du guide-fil.
6. Dans la noix principale No.1, en poussant la

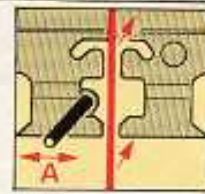

tige 'A' vers la gauche et en passant le fil dans l'encoche. Fermer la noix en poussant la tige 'A' vers la droite.

7. Attacher le bout du fil au serre-joint droit:

Enfiler un second fil de couleur contrastante (fil perdu) de la même façon, jusqu'à l'œillet guide-fil 5.

Tirer le fil vers le bas et en fixer l'extrémité dans le pince-fil 'A', sur la tige porte tension.

Lorsque vous voulez utiliser le deuxième fil, retirez-le du pince-fil 'A' et l'enfiler comme pour la couleur principale.

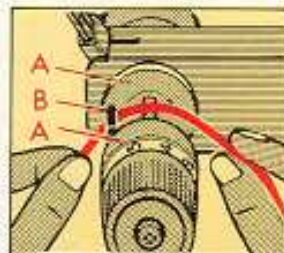

### **IMPORTANT:**

Avant de continuer vérifier que le fil soit bien placé ENTRE les disques 'A' et SOUS l'ergot 'B'.

Ajuster la tension du fil.

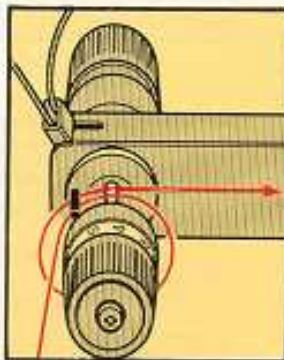

**POUR POINTS DENTELLES** — enfiler la tension avec du fil de nylon transparent ou du coton, de la même couleur que le fil principal.

Tourner ce fil une fois complète autour des disques de tension, comme sur l'illustration.

Ajuster la tension à 5.

**NOTEZ:** Beaucoup de motifs peuvent être tricotés dans 3 ou 4 couleurs, on propose de monter une 2<sup>ème</sup> tige de la tension, ceci est très facile.

## MONTAGE DE 2 TENSIONS

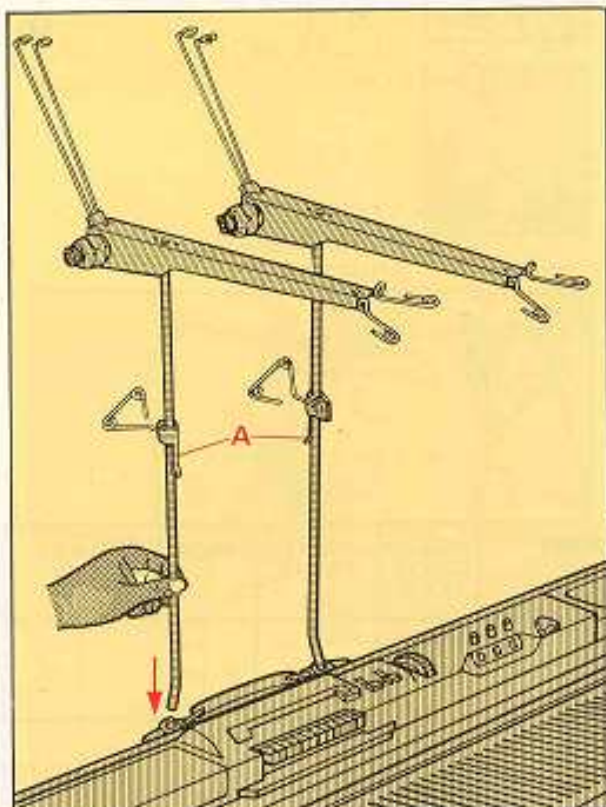

### TENSION DROITE

Introduire dans l'encoche prévue à droite de la poignée le côté courbé de la tige porte-tension, l'attache-fil 'A' vers l'arrière.

Relever le triangle guide-fil droit et le tourner vers la gauche jusqu'à ce qu'il se trouve vers l'arrière.



### TENSION GAUCHE

Introduire dans l'encoche prévue à gauche de la poignée le côté courbé de la tige porte-tension, l'attache-fil 'A' se trouvant de face.

Relever le triangle guide-fil.

Tourner les 2 pêcheurs vers le haut et poser l'ensemble-tension sur la tige.

## ENFILAGE DU FIL

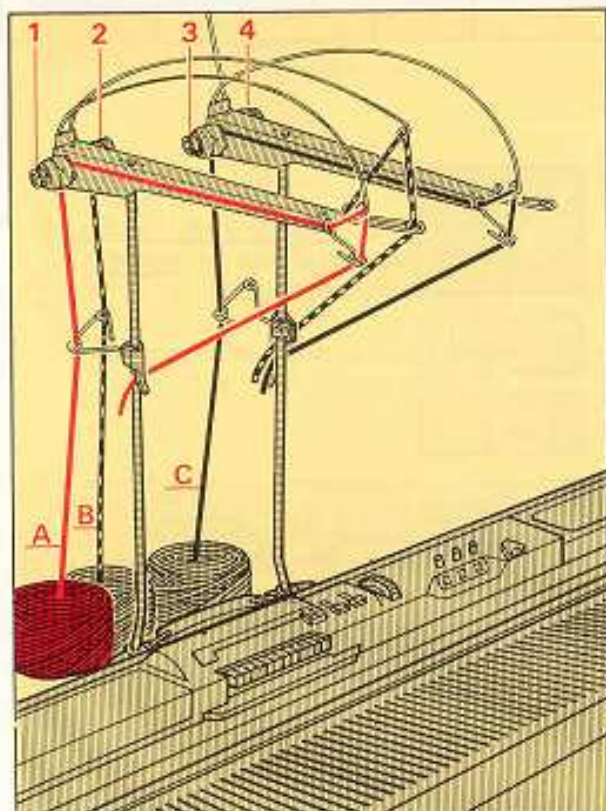

### TROIS COULEURS

1. Enfiler le FIL PRINCIPAL 'A' dans la tension no 1 et en fixer l'extrémité à l'attache-fil.
2. Enfiler la COULEUR 'B' dans la tension no 2 et en fixer l'extrémité à l'attache-fil.
3. Enfiler la COULEUR 'C' dans la tension no 3 et en fixer l'extrémité à l'attache-fil.

### QUATRE COULEURS

Enfiler la COULEUR 'D' dans la tension no 4 et en accrocher l'extrémité à l'attache-fil droit.



**B-6 REGLAGE DU CHARIOT**

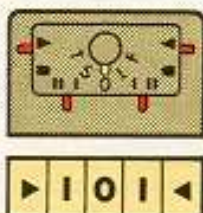

Cette colonne signifie le réglage du chariot. Dans ce cas vous réglez:

- LEVIER COTE GAUCHE . . . . . sur ►
- RAPPEL D'AIGUILLES GAUCHE . . . . . sur I
- SELECTEUR DE POINTS . . . . . sur O
- RAPPEL D'AIGUILLES DROIT . . . . . sur I
- LEVIER COTE DROIT . . . . . sur ►

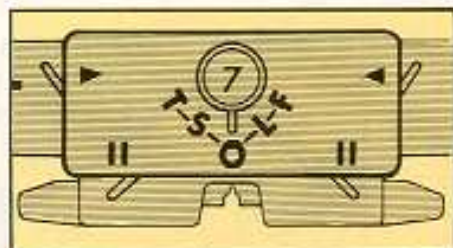

**REGLAGE DES POINTS**

- 'T' . . . . . POINT RAMASSE
- 'S' . . . . . POINT JETE
- 'O' . . . . . JERSEY
- 'L' . . . . . DENTELLE
- 'F' . . . . . JACQUARD

	MOTIFS	POINT RAM.	POINT JETE	VANISE	DENT A CARTE PERF.	POINT DENT.	JACQ.	TISSAGE
REGLAGE LEVIER COTE	► ◀	► ◀	► ◀	► ◀	► ◀	► ◀	► ◀	► ◀
REGLAGE DU LEVIER POINT	I I	I I	II II	I I	I I	I II	II II	II II
REGLAGE DES POINTS	F	T	S	T	T	L	F	O

**B-7 ENFILAGE DE LA NOIX**

Tricotez avec une couleur en utilisant seulement la noix no. 1.



'A' signifie que vous utilisez seulement la couleur principale.

'1' signifie que la couleur principale doit se trouver dans la noix no. 1.

**B-7 ENFILAGE DE LA NOIX**

Tricotez avec 2 fils en utilisant seulement la noix no. 1.



'A' et 'B' signifie tricoter avec 2 couleurs.

'1' signifie que la couleur dans la noix no. 1 doit être changée quand les rangs nécessaires ont été tricotés.

### B-7 ENFILAGE DE LA NOIX

Tricoter avec plusieurs couleurs et seulement utilisant la noix no. 1

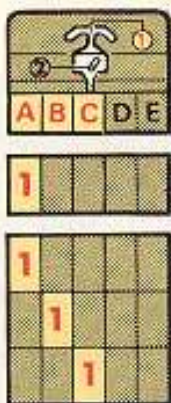

'A', 'B' et 'C' signifie que trois couleurs sont utilisées,

'1' signifie que la couleur dans la noix no.1 doit être changée quand les rangs nécessaires ont été tricoté.

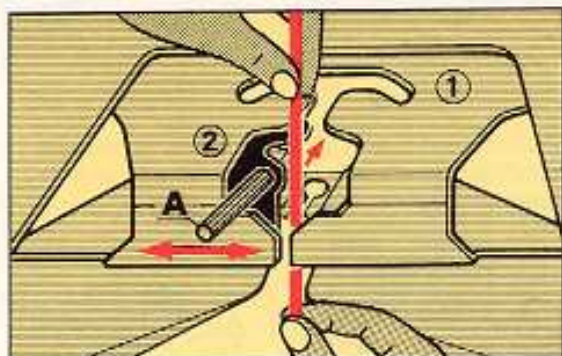

Enfiler la couleur principale dans la tension, Ouvrir la noix principale, Enfiler le fil dans la noix no. 1, Attacher l'extrémité du fil au serre-joint, Fermer la noix.

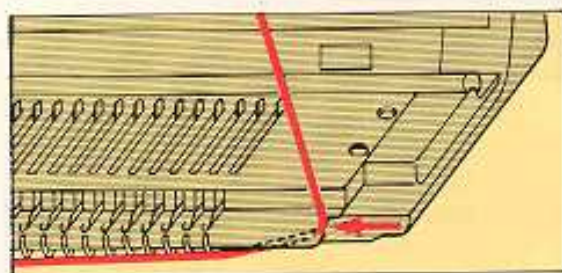

Les couleurs non-utilisées doivent être accrochées au serre-joint à l'extérieur de la noix.

### B-7 ENFILAGE DE LA NOIX

Pour tricoter avec 2 couleurs, utilisez la noix 1 et 2



'A' et 'B' indiquent que 2 couleurs sont nécessaires.

'1' indique que le fil principal doit être enfilé dans la noix no. 1.

'2' indique que la 2<sup>ème</sup> couleur doit être enfilée.

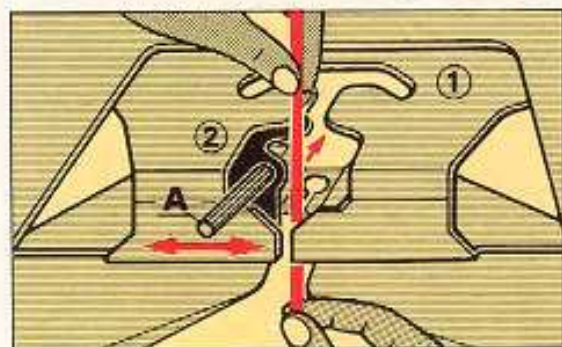

Enfiler la couleur principale dans la tension, Ouvrir la noix principale, Enfiler le fil principal dans la noix no. 1, Attacher l'extrémité du fil au serre-joint, Fermer la noix.



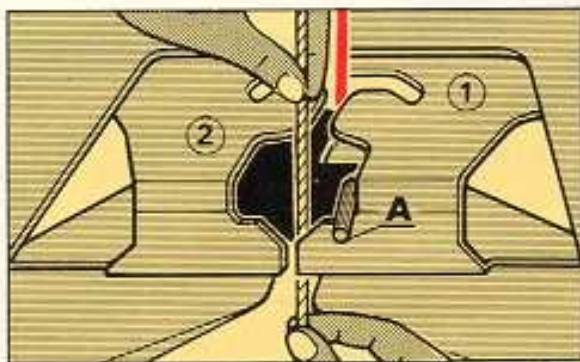

- b) Enfillez la 2<sup>ème</sup> couleur dans la tension et enfillez dans la noix no. 2 du côté gauche de la tige 'A'.  
Accrochez la fin du fil au serre-joint.

**NOTEZ:** quand vous tricotez le point dentelle:  
Enfilez un fil nylon ou coton dans la noix no. 2 à gauche du tige 'A'.  
Accrochez la fin du fil au serre-joint de la table.

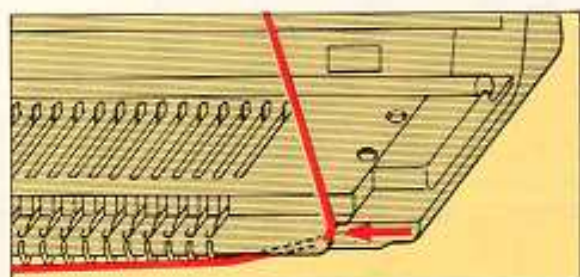

Si vous tricotez avec trois ou plusieurs couleurs accrochez la fin du fil au serre-joint sur la côté de la machine.

**B-7a et B-7b**  
**ENFILAGE DE LA NOIX**  
**POUR POINT VANISE**

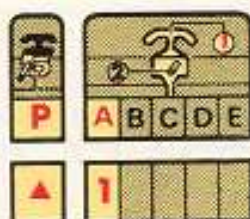

- B-7a La marque du triangle (▲) indique que le fil vanisé doit être enfilé dans la noix no. 1 comme suivant:

- B-7b 'A' signifie que la couleur principale doit être enfilée dans la noix no. 1.



- a) Enfiler dans la tension le fil destiné au point vanisé.  
Ouvrir la noix principale.  
Passer le fil dans le haut de la noix principale no. 1 et le passer derrière l'encoche de la noix 'B'.  
Attacher l'extrémité du fil au serre-joint.

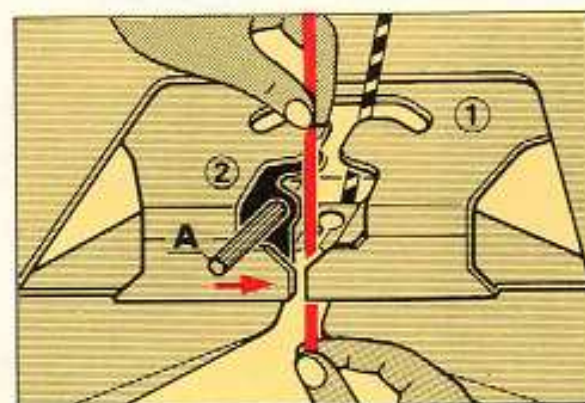

- b) Enfiler le fil principal dans la tension.  
Ouvrir la noix principale.  
Passer le fil principal dans la noix no. 1.  
Fermer la noix.

**REMARQUE:** après avoir enfilé les fils comme ci-dessus, le FIL PRINCIPAL se trouvera à droite du tricot.  
LE FIL pour le POINT VANISE se trouvera à gauche du tricot.

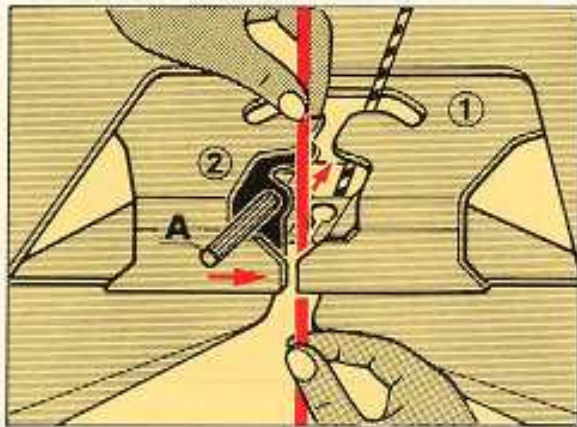

Pour avoir le fil pour point varié à droite du tricot, procéder à l'enfilage comme suit:

- a) Enfiler le fil principal par le haut de la noix principale no. 1 et le faire passer dans l'encoche de la noix 'B'. Attacher le bout du fil au serre-joint.
- b) Enfiler le fil pour point varié dans la noix no. 1, fermer la noix en poussant la tige 'A' vers la droite et attacher l'extrémité du fil au serre-joint.

**B-7a et B-7b**  
**EINFILAGE DE LA**  
**NOIX POUR POINT**  
**DE TISSAGE**



B-7a signifie que la couleur principale doit être enfilée dans la noix no. 1.

B-7b la marque du triangle (▲) indique que le fil à tisser doit être enfilé comme suivant:

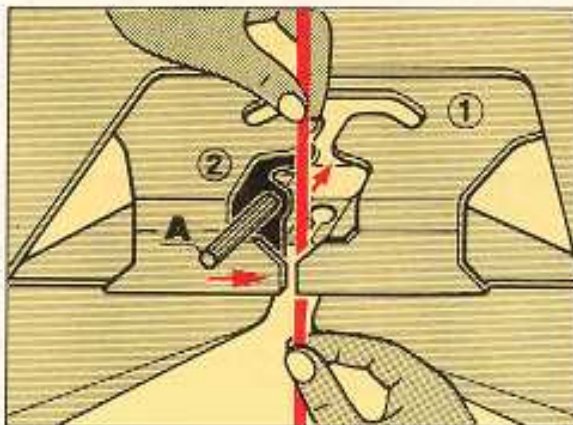

Chariot à droite.

Enfiler le fil principal dans la tension.

Ouvrir la noix.

Enfiler le fil principal dans la noix no. 1.

Attacher le bout du fil au serre-joint.

Fermer la noix.

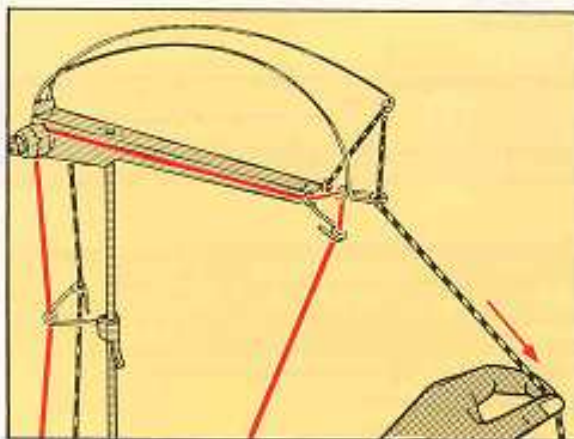

Enfiler le fil à tisser dans la tension.

Tirer le fil vers le bas en le faisant passer devant le fil principal.

L'attacher au serre-joint.



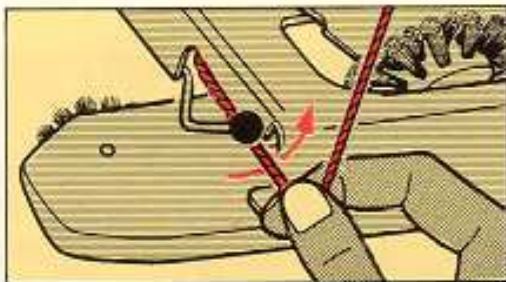

### POUR TRICOTER DE DROITE A GAUCHE

Passer le fil à tisser dans le guide-fil de tissage gauche.

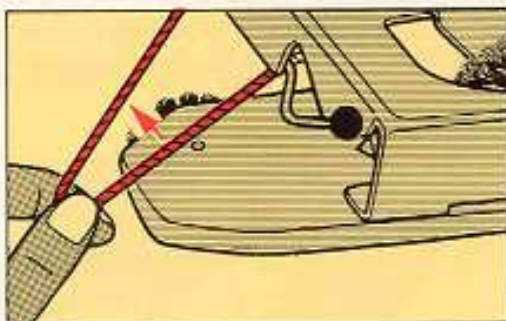

### POUR TRICOTER DE GAUCHE A DROITE

a) Retirer le fil à tisser du guide-fil de tissage gauche en le tirant vers l'arrière et sous l'avant chariot.



b) Enlever le fil de tissage par la droite de l'avant chariot.

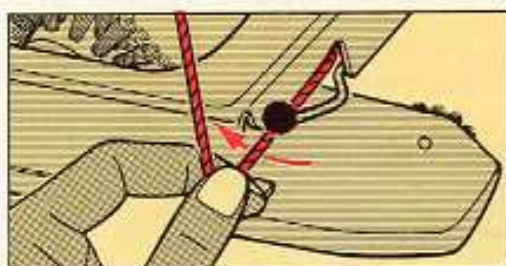

c) Faire maintenir le fil de tissage dans le guide-fil de tissage droit.

## B – 8 INSTRUCTIONS DU TRICOT

**R**

'R' signifie procédure du tricot.

**1**  
→

Si la flèche montre à la droite, cela dit; tricoter de la gauche à droite.

↔

2 flèches qui montrent à la gauche et droite signifient que vous tricotez les rangs aussi souvent que nécessaire.

**2**  
} **2**

Une flèche sur la côté de la carte signifie que la procédure à partir de no. 1 doit être répétée aussi souvent que nécessaire.

## DISPOSITION DES AIGUILLES ET DES LEVIERS DE RAPPEL POUR TRICOT UNI

SELECTION DES AIGUILLES	Leviers de rappel sur		TISSAGE	JACQUARD	POINT AU FIL TIRE	DENTELLE A CARTE P	POINT RAMASSE	POINT VANISE
1 aiguille du côté du chariot en position 'D'	II	II	●	●				
1 aiguille du côté opposé au chariot en position 'D'	II	II			●			
1 aiguille du côté droit et gauche en position 'D'	II	II				●		
2 aiguilles du côté opposé au chariot en position 'D'	II	II					●	●

### POINT DE TISSAGE



#### REGLAGE DU CHARIOT:

Levier de point sur **O**  
 Leviers de rappel sur **II**  
 Leviers de côté sur **▶**

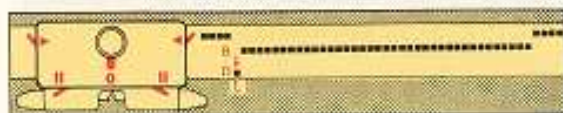

#### IMPORTANT:

Pour avoir un tricot parfait, il est nécessaire, après chaque rang, de faire passer de la position 'B' à la position 'D', la dernière aiguille tricotée du côté du chariot.

### POINT JACQUARD

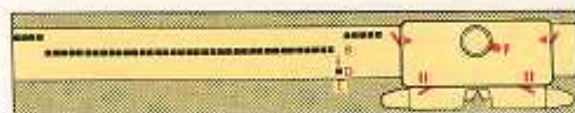

#### REGLAGE DU CHARIOT:

Levier de point sur **F**  
 Leviers de rappel sur **II**  
 Leviers de côté sur **▶**



#### IMPORTANT:

Pour avoir un tricot parfait, il est nécessaire, après chaque rang, de faire passer de la position 'B' à la position 'D', la dernière aiguille tricotée du côté du chariot.



## POINT AU FIL TIRE



### REGLAGE DU CHARIOT:

Levier de point sur S  
Leviers de rappel sur II  
Leviers de côté sur ◀

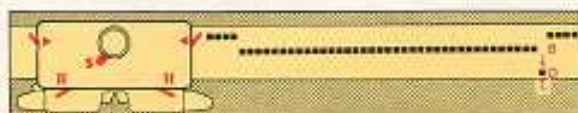

### IMPORTANT:

Avant de commencer chaque rang, faire glisser de la position 'B' à la position 'D', la dernière aiguille du côté opposé au chariot.

## DENTELLE A CARTE PERFOREE

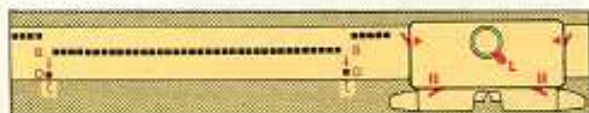

### REGLAGE DU CHARIOT:

Levier de point sur L  
Leviers de rappel sur II  
Leviers de côté sur ◀

### IMPORTANT:

- commencer toujours à tricoter de droite à gauche.
- avant de commencer à tricoter amener de la position 'B' à la position 'D', la dernière aiguille de droite et de gauche du tricot.
- TRICOTER 2 RANGS.  
Répéter l'opération (b) et (c).

## POINT RAMASSE ET POINT VANISE

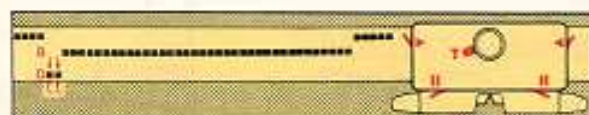

### REGLAGE DU CHARIOT:

Levier de point sur T  
Leviers de rappel sur II  
Leviers de côté sur ◀

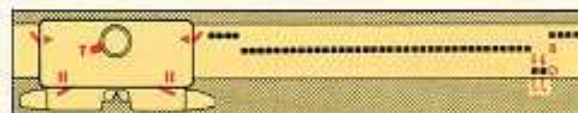

### IMPORTANT:

Au début de chaque rang, nous recommandons d'amener de la position 'B' à la position 'D', les deux dernières aiguilles du côté opposé au chariot. Ceci afin d'arriver à une meilleure finition des lisières.

## DISPOSITION DES AIGUILLES ET DES LEVIERS DE RAPPEL POUR TRICOTAGE PARTIEL

SELECTION DES AIGUILLES	Leviers de rappel sur		TISSAGE	JACQUARD	POINT AU FIL TIRE	DENTELLE A CARTE P.	POINT RAMASSE	POINT VANISE
1 aiguille du côté du chariot en position 'C'			●	●				
1 aiguille du côté opposé au chariot en position 'C'					●			
1 aiguille du côté droit et gauche en position 'C'						●		
2 aiguilles du côté opposé au chariot en position 'C'							●	●

### POINT DE TISSAGE

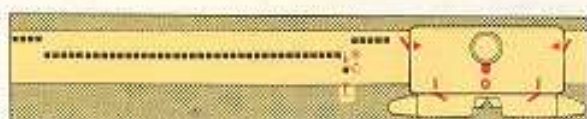

#### REGLAGE DU CHARIOT:

Levier de point sur **O**  
 Leviers de rappel sur **I**  
 Leviers de côté sur **▶**



#### IMPORTANT:

Pour avoir un tricot parfait, il est nécessaire, après chaque rang, de faire passer de la position 'B' à la position 'C', la dernière aiguille tricotée du côté du chariot.

### POINT JACQUARD

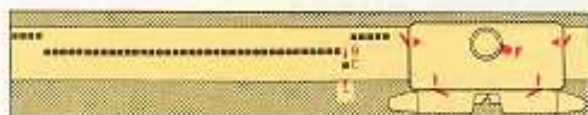

#### REGLAGE DU CHARIOT:

Levier de point sur **F**  
 Leviers de rappel sur **I**  
 Leviers de côté sur **▶**



#### IMPORTANT:

Pour avoir un tricot parfait, il est nécessaire, après chaque rang, de faire passer de la position 'B' à la position 'C', la dernière aiguille tricotée du côté du chariot.



## POINT AU FIL TIRE

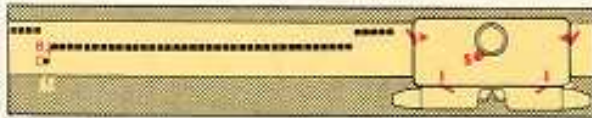

### REGLAGE DU CHARIOT:

Levier de point	sur S
Leviers de rappel	sur I
Leviers de côté	sur ◀

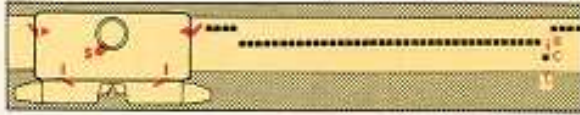

### IMPORTANT:

Au début de chaque rang, amener en position 'C' la dernière aiguille tricotée du côté opposé au chariot.

## POINT DENTELLE A CARTE PERFOREE

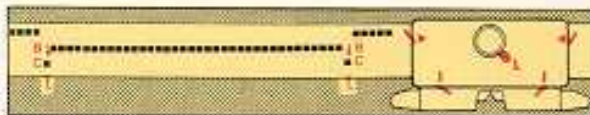

### REGLAGE DU CHARIOT:

Levier de point	sur L
Leviers de rappel	sur I
Leviers de côté	sur ◀

### IMPORTANT:

- commencer toujours à tricoter de droite à gauche.
- avant de commencer à tricoter amener de la position 'B' à la position 'C', la dernière aiguille de droite et de gauche du tricot,
- TRICOTER 2 RANGS.  
Répéter l'opération (b) et (c).

## POINT RAMASSE ET POINT VANISE

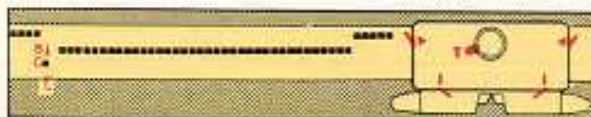

### REGLAGE DU CHARIOT:

Levier de point	sur T
Leviers de rappel	sur I
Leviers de côté	sur ◀

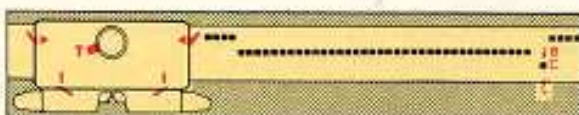

### IMPORTANT:

Au début de chaque rang, nous recommandons d'amener en position 'C' les deux dernières aiguilles opposées au chariot. Ceci afin d'avoir une finition parfaite des lisières.

## LECTURE DE LA CARTE

### MOTIFS PLACÉS

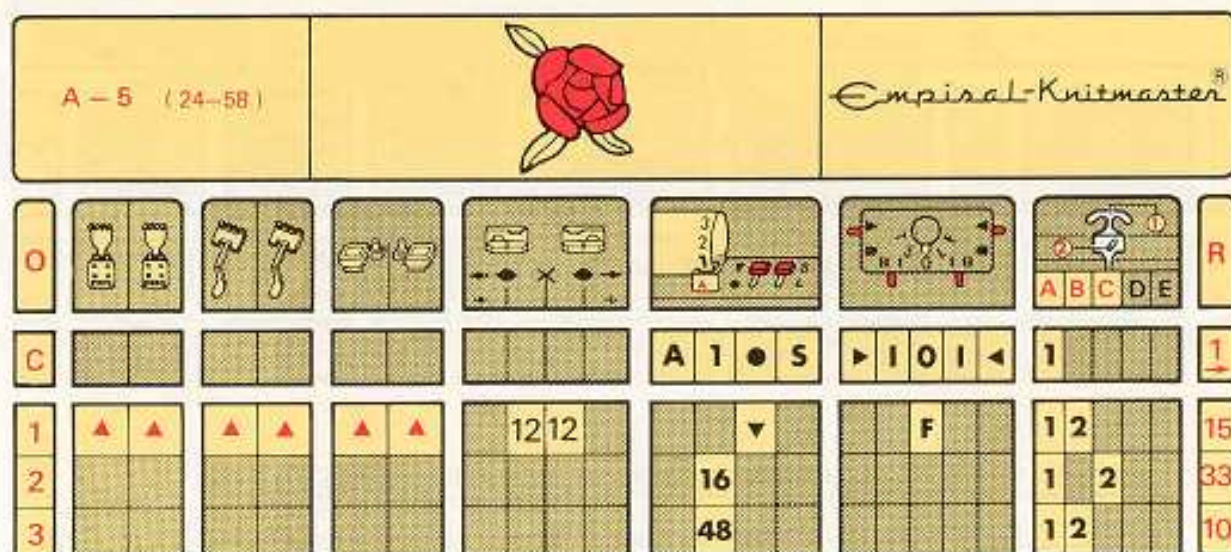

### UTILISEZ LA CARTE PERFORÉE no. A-5

OPERATION – C Arrêtez-vous avec le chariot à gauche de votre ouvrage.

Placez la carte perforée no. 5 avec le côté A dans le tableau sélecteur.

Placez la carte au no. 1 juste au-dessus de la marque du triangle (▲).

Mettez l'enclencheur de carte sur ●

Mettez le levier de point sur S

Placez le levier du chariot côté gauche sur ►

Placez le levier du chariot devant gauche sur I

Placez le levier du chariot de point sur O

Placez le levier du chariot côté droit sur I

Placez le levier du chariot devant droit sur ◀

Enfiler le fil principal dans la noix principale no. 1.

TRICOTER 1 RANG de gauche à droite.

OPERATION – 1 Attachez les poids griffes.

Placez les languettes de séparation au-dessous des aiguilles libres.

Attachez le peigne magique au chariot.



Placez la ligne noire du peigne point gauche au centre de la marque (◆) entre la 12<sup>ème</sup> et 13<sup>ème</sup> aiguille à gauche de la marque du centre (X).

Placez la ligne blanche du peigne point droit au centre de la marque (◆) entre la 12<sup>ème</sup> et 13<sup>ème</sup> aiguille à droite de la marque du centre (X).

Mettez l'enclencheur de carte . . . . . sur ▼

Placez le levier du chariot de point . . . . . sur F

Enfilez la couleur 'B' dans la noix no. 2,

TRICOTEZ 15 RANGS.

OPERATION – 2 No. 16 de la carte perforée doit être posé sur la marque triangle (▲).

Sortez couleur 'B' de la noix no. 2 et enfilez couleur 'C' dans la noix no.2,

TRICOTEZ 33 RANGS.

OPERATION – 3 No. 48 de la carte perforée doit être posé sur la marque triangle (▲)

Sortez couleur 'C' de la noix no. 2 et enfilez couleur 'B' dans la noix no.2.

NOTE: Utilisant carte perforée no. 19-03, les peignes points doivent être placés différemment en opération 1 comme suivant:

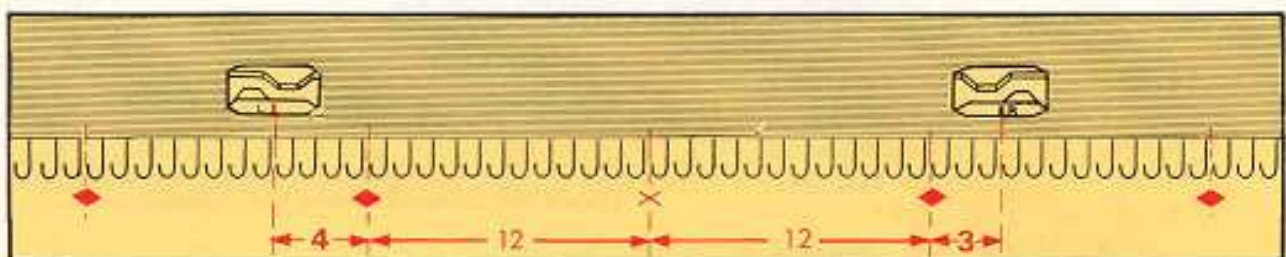

Peigne point gauche 4 aiguilles à gauche de la marque (◆).

Peigne point droit 3 aiguilles à droite de la marque (◆).

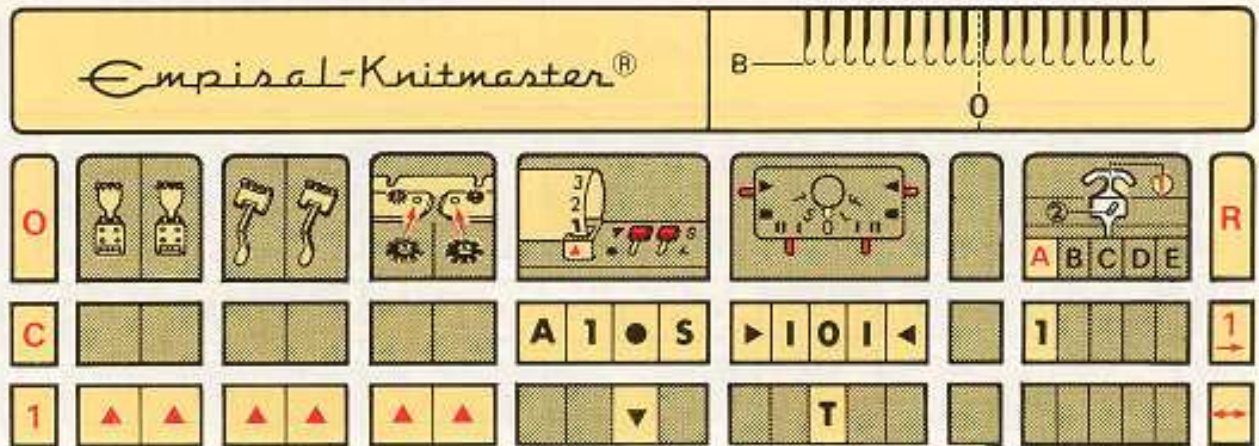

**UTILISEZ UNE CARTE PERFOREE MONTREE DANS LE LIVRE PATRON**

**OPERATION – C** Arrêtez-vous avec le chariot à gauche de votre ouvrage.

Placez la carte perforée avec le côté 'A' dans le tableau sélecteur.

Placez la carte au no. 1 juste au-dessus de la marque du triangle (▲).

Mettre l'enclencheur de carte . . . . . sur ●

Mettre le levier de point . . . . . sur S

Placer le levier du chariot côté gauche . . . . . sur ►

Placer le levier du chariot devant gauche . . . . . sur I

Placer le levier du chariot de point . . . . . sur O

Placer le levier du chariot côté droit . . . . . sur I

Placer le levier du chariot devant droit . . . . . sur ◀

Enfiler le fil principal dans la noix principale no. 1.

TRICOTER 1 RANG de gauche à droite.

**OPERATION – 1** Attacher les poids griffes.

Placez les brosses rondes au chariot.

Mettre l'enclencheur de carte . . . . . sur ▼

Placer le levier du chariot de point . . . . . sur T

TRICOTER LES RANGS NECESSAIRES.



POINTS VANISÉS

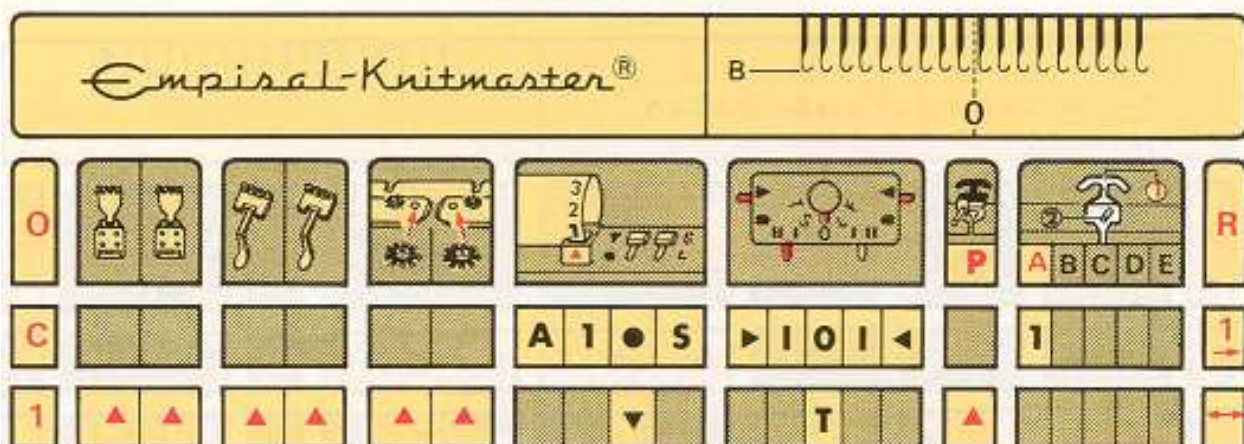

UTILISEZ LA CARTE PERFOREE NO. 11-A – 12-A

OPERATION – C Arrêtez-vous avec le chariot à gauche de votre ouvrage.

Placez la carte perforée avec le côté 'A' dans le tableau sélecteur.

Placez la carte au no. 1 juste au-dessus de la marque du triangle (▲).

Mettre l'enclencheur de carte . . . . . sur ●

Mettre le levier de point . . . . . sur S

Placer le levier du chariot côté gauche . . . . . sur ▶

Placer le levier du chariot devant gauche . . . . . sur |

Placer le levier du chariot de point . . . . . sur O

Placer le levier du chariot côté droit . . . . . sur |

Placer le levier du chariot devant droit . . . . . sur ◀

Enfiler le fil principal dans la noix principale no. 1.

TRICOTER 1 RANG de gauche à droite.

OPERATION – 1 Attacher les poids griffes.

Placez les languettes de séparation en dessus des aiguilles libres.

Attachez les brosses rondes au chariot.

Mettre l'enclencheur de carte . . . . . sur ▼

Placer le levier du chariot de point . . . . . sur T

Enfilez fil vanisé derrière la noix no. 1.

TRICOTER LES RANGS NECESSAIRES.

POINTS DE TISSAGE

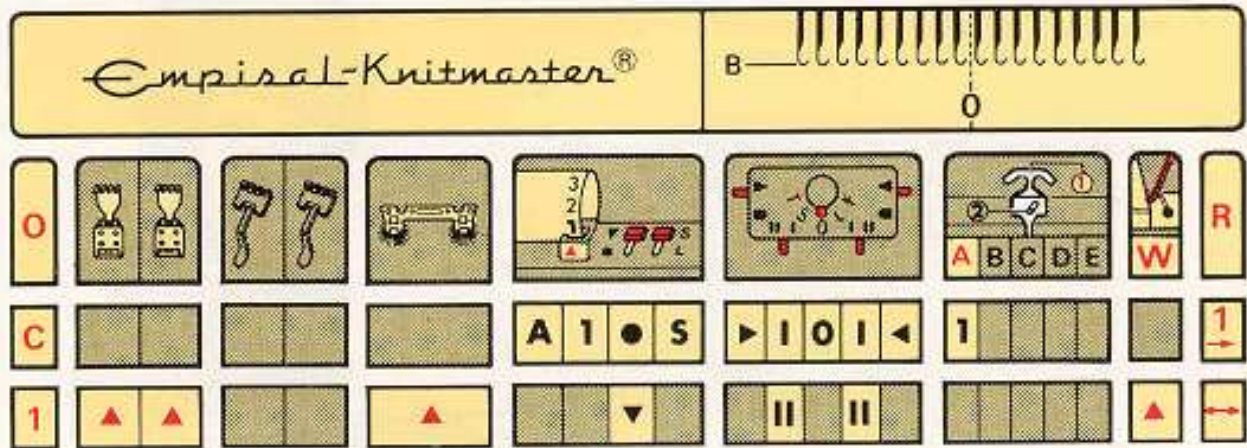

UTILISEZ LA CARTE PERFOREE NO. 1A POUR EXERCICE

OPERATION – C Arrêtez-vous avec le chariot à gauche de votre ouvrage.

Placez la carte perforée avec le côté 'A' dans le tableau sélecteur.

Placez la carte au no. 1 juste au-dessus de la marque du triangle (▲).

Mettre l'enclencheur de carte . . . . . sur ●

Mettre le levier de point . . . . . sur S

Placer le levier du chariot côté gauche . . . . . sur ►

Placer le levier du chariot devant gauche . . . . . sur I

Placer le levier du chariot de point . . . . . sur O

Placer le levier du chariot côté droit . . . . . sur I

Placer le levier du chariot devant droit . . . . . sur ◀

Enfiler le fil principal dans la noix principale no. 1.

TRICOTER 1 RANG de gauche à droite.

OPERATION – 1 Attacher les poids griffés.

Les brosses du tissage doivent être fixées sur le chariot.

Mettre l'enclencheur de carte . . . . . sur ▼

Placer les leviers du chariot côté . . . . . sur ||

Enfilage du fil à tisser.

TRICOTER LES RANGS NECESSAIRES.



## CONSEILS UTILES



## PROBLEME DE MONTAGE

Lorsque vous faites un montage, il est nécessaire de commencer avec une densité de 7 ou plus.

Cela donne un grand zig-zag entre la grille et le crochet de l'aiguille. Lorsque vous placez le fil nylon sur ces boucles, il est plus facile pour vous de bien tirer le nylon au-dessous des crochets, ainsi les crochets peuvent passer sur le nylon lorsque vous tricotez le rang suivant.

Vous pouvez être sûr que les aiguilles passeront sur le fil nylon quand vous l'avez posé entre la grille et le crochet des aiguilles et que vous le tendez vers le bas. Si les boucles du premier rang sont trop PETITES ou si vous ne tirez pas suffisamment le fil nylon, vous aurez des difficultés pour tricoter le rang suivant. Les crochets des aiguilles enserrant le fil nylon qui est ainsi tricoté et le chariot se bloque. Dans ce cas vous devez recommencer votre montage.

## LES MAILLES NE SONT PAS TRICOTEES SUR LES BORDS

Si vous ramenez le chariot AVANT QU'IL N'AIT DEPASSE DE QUELQUES CENTIMETRES DES AIGUILLES EN POSITION 'B', il se peut que les premières aiguilles du rang NE tricotent PAS, ou bien parfois toute une rangée ne sera pas tricotée. Au cas où quelques mailles n'ont pas été tricotées, défaites ce rang et reculez le compte-rangs d'une unité. Si tout le rang n'a pas été tricoté, retirez le chariot de la fonture et replacez-le de l'autre côté. Recommencez, mais reculez le compte-rangs d'une unité.

## MAILLES PERDUES SUR LES BORDS

Des mailles perdues sur les bords peuvent également se produire quand le fil n'est pas bien enfilé et que le pêcheur NE TIRE PAS le fil vers le haut entre les aiguilles et la noix. Des mailles lâches peuvent se produire aux lisières.

Des mailles perdues et de grosses boucles peuvent se produire aux lisières si vous poussez le chariot trop loin au-delà des aiguilles en position 'B', trop de fil sera tiré de la tension, et dans ce cas la tension du fil est trop lâche.

Vous pouvez corriger ceci facilement en tirant le fil sur la pelote.

## MAILLES PERDUES DANS LE TRICOT

proviennent du fait que:

Les mailles sont trop grandes ou trop petites.

La densité ne correspond pas à votre point de fantaisie.

La laine ne correspond pas à votre point de fantaisie.

Dans l'avant chariot, il y a deux brosses noires rectangulaires. En déplaçant le chariot, ces brosses ouvrent les clapets des aiguilles, afin que la noix puisse placer le fil dans les crochets.

Si les brosses sont usées ou l'avant chariot mal fixé, les brosses ne fonctionnent plus et vous aurez des mailles tombées.

## MAILLES PERDUES

Cela arrive si votre fil a des nœuds ou si la laine est dure ou trop dense. Vérifiez également si le débit du fil est dur.

## REMAILLAGE D'UNE MAILLE TOMBÉE

Une fois habitué au tricotage à la machine, les mailles tombent rarement.

Si cela vous arrive tout de même, réparez ceci de suite.



Passez le poinçon dans la maille tombée.



Placez le poinçon dans le crochet vide et laissez glisser la maille et le fil transversal dans le crochet.



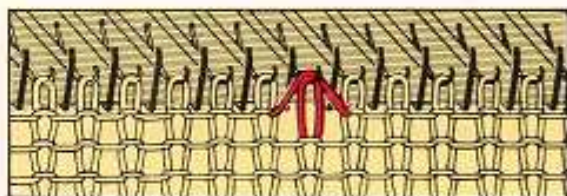

L'aiguille contient maintenant la maille et le fil.

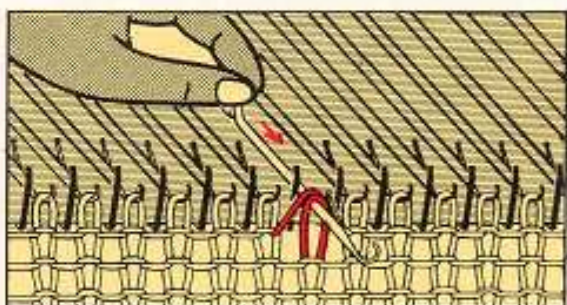

Montez l'aiguille en position 'D', puis reculez l'aiguille légèrement en arrière jusqu'à ce que le fil et la maille soient derrière le clapet' ARRETEZ.

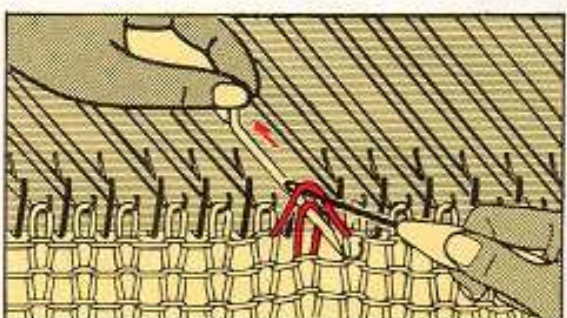

Avec le poinçon simple, levez le fil sur le clapet et posez-le DANS le crochet. Laissez la maille DERRIERE le clapet.

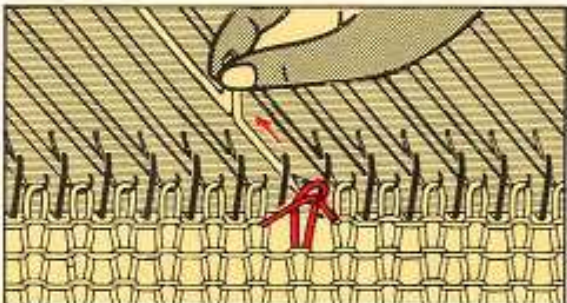

Reculez l'aiguille en position 'B', vous tirez ainsi le fil à travers la maille.



Repoussez l'aiguille plus loin en position 'A' afin de former une maille plus grande.

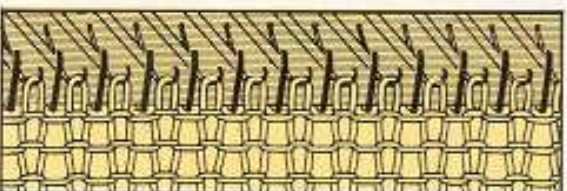

Tirez le tricot vers le bas et sur les côtés afin que la nouvelle maille ait la même forme que les autres mailles.



## REMAILLAGE DE PLUSIEURS MAILLES TOMBEES

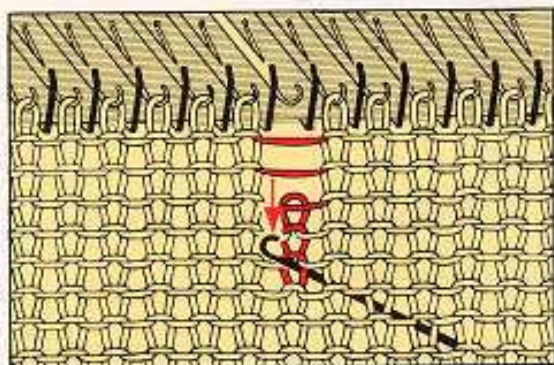

Si la maille tombée se trouve plusieurs rangs en arrière, suivez cette méthode.

Insérez le remailleur par l'arrière de votre tricot à travers une maille quelques rangs au-dessous de la maille tombée.

Défaites les mailles supérieures en tirant le remailleur vers le bas.

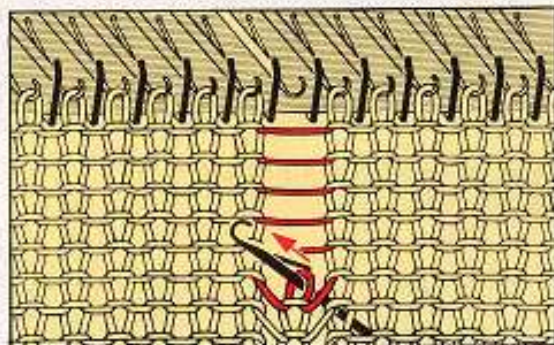

Poussez le remailleur vers vous, afin que la maille vienne derrière le clapet et le crochet prenne le fil croisé.

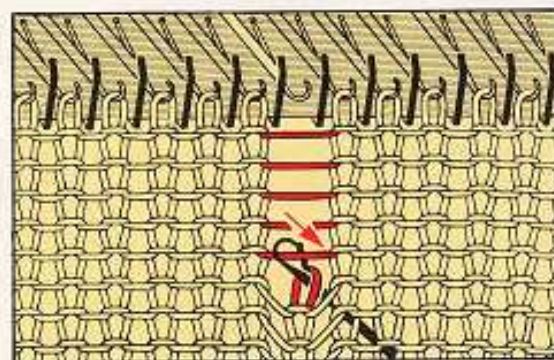

Ramenez le remailleur à l'arrière. Le fil croisé est enfermé dans le clapet fermé. Tirez le fil croisé à travers la maille.

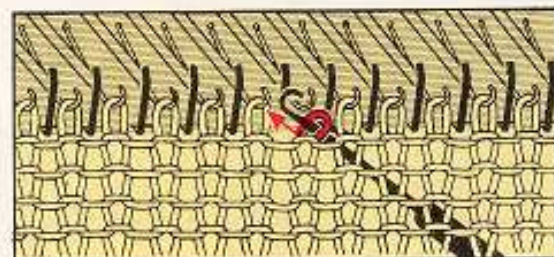

Poussez le remailleur vers vous jusqu'à ce que la maille soit derrière le clapet. Attrapez le fil croisé suivant dans le crochet et tirez-le à travers la maille. Reprenez ceci jusqu'à ce que vous arriviez au sommet.

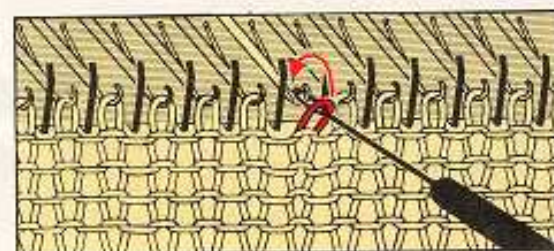

Tirez la dernière maille un peu plus fort pour faire une boucle plus grande. Insérez le poinçon dans cette boucle. Enlevez avec soin le remailleur de la maille et remettez la maille sur l'aiguille.



## DETRICOTER

### VOUS POUVEZ AVOIR A DETRICOTER:

Si vous avez tricoté trop de rangs.

Si vous vous êtes trompée.

Si votre chariot se coince et qu'il faut démonter le chariot et recommencer le rang sur lequel vous vous êtes trompée.

Si vous avez perdu plus d'une maille au milieu d'un rang, il est plus facile de défaire 2 ou 3 rangs et de monter ensuite les mailles tombées sur leurs aiguilles respectives.

Vous ne pouvez défaire que lorsque toutes les mailles sont dans les crochets des aiguilles.



### POUR DETRICOTER 4 RANGS FAITES COMME SUIV:

Enlevez le fil de la noix.

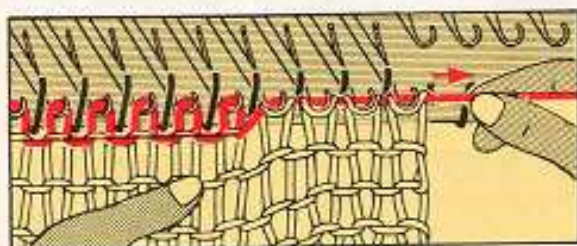

Tenez le tricot de votre main gauche et tirez le fil sur le côté avec la main droite comme ci-dessus.

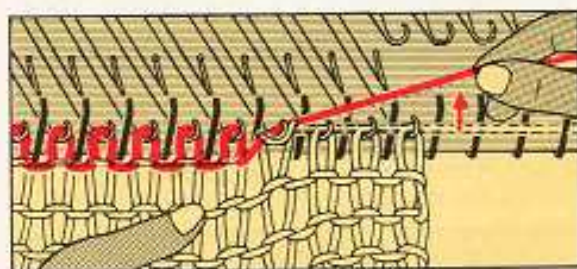

Levez le fil vers le haut et légèrement en arrière et vous vous apercevrez que les mailles du rang précédent glissent automatiquement dans les crochets des aiguilles. Mettez les aiguilles en position 'B'. Reprenez en tirant sur le fil et en levant les mailles du rang précédent dans les crochets des aiguilles jusqu'à ce que vous ayez défait 4 rangs. Lorsque vous tirez en partant de la GAUCHE, vous devez détricoter le fil vers la GAUCHE.

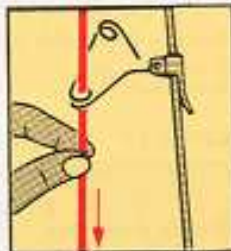

Enfilez de nouveau le fil dans la noix.

Enlevez le surplus de fil en tirant derrière la tension.

**N'AUBLIEZ PAS DE SOUSTRAIRE LE NOMBRE DE RANGS DETRICOTE DU COMPTE-RANGS.**

## COMMENT METTRE LE COMPTE-RANGS, CARTE PERFOREE ET CHARIOT APRES AVOIR DETRICOTE



a) Mettez en position repos le levier du compte-rangs.

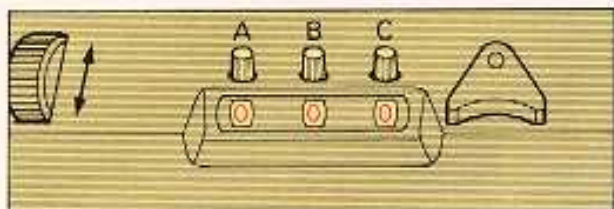

b) Retournez le nombre du compteur selon le nombre des rangs détricotés.

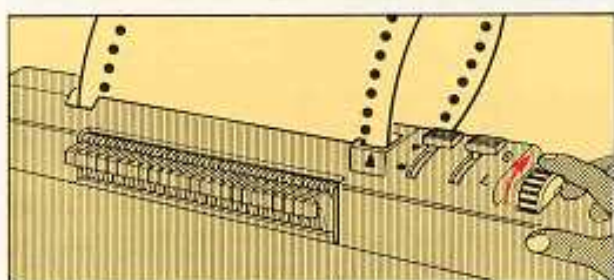

c) Retournez la carte perforée selon le nombre des rangs détricotés.

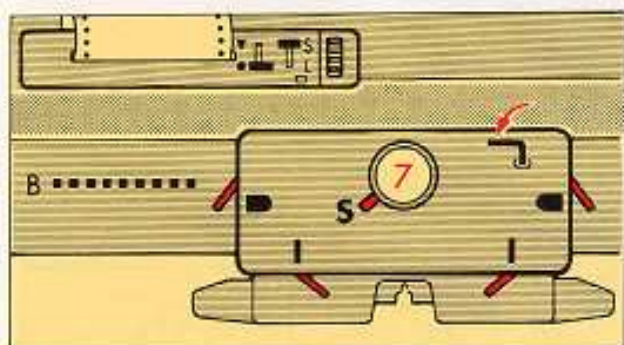

d) Pour mémoriser points dans la mémoire:

Mettez l'enclencheur 'A'	sur ●
Mettez l'enclencheur 'B'	sur S
Levier de côté droit et gauche	sur ■
Levier de point	sur S
Rappel d'aiguille droit et gauche	sur I

Tricotez comme suivant:

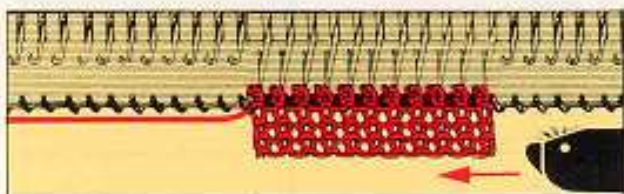

e) Si la fin du fil se trouve sur le côté opposé du chariot, passez une fois le chariot sur la fonture.



f) Si la fin du fil se trouve sur le même côté comme le chariot, passez deux fois le chariot sur la fonture.





Pour le placer en travail, soulevez-le et tournez-le en position.

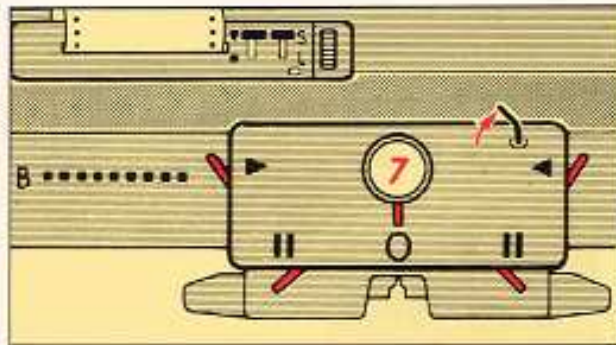

Mettez le levier du compte-rangs sur position travail.  
Placez l'enclencheur 'A' sur ▼  
Placez l'enclencheur 'B' en accord avec instructions de patron.  
Placez leviers coté, rappel aiguilles et sélecteur de points en accord avec instructions de patron.

Continuez à tricoter.

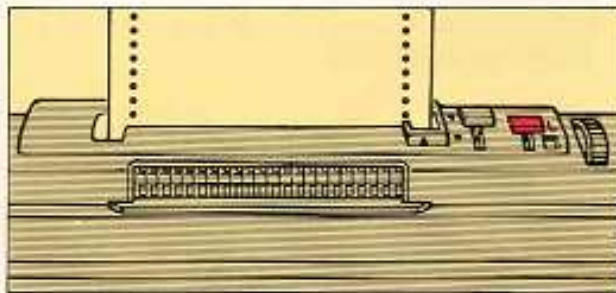

**NOTE:**

Si pendant tricotage de motifs l'enclencheur 'B' est placé sur 'L' et vous avez des rangs à détricoter, remettez la carte perforée comme expliqué ci-dessous:

INDICATEUR DES MEMOIRES DE POINTS ROUGE	
Rangs Détricotés	Retournez Carte Perforée
1	1 Rang
2	1 Rang
3	2 Rangs
4	2 Rangs
5	3 Rangs
6	3 Rangs
7	4 Rangs

INDICATEUR DES MEMOIRES DE POINTS BLEU	
Rangs Détricotés	Retournez Carte Perforée
1	Aucune
2	1 Rang
3	1 Rang
4	2 Rangs
5	2 Rangs
6	3 Rangs
7	3 Rangs

## COMMENT AJUSTER LE KNITRADAR APRES AVOIR DETRICOTE

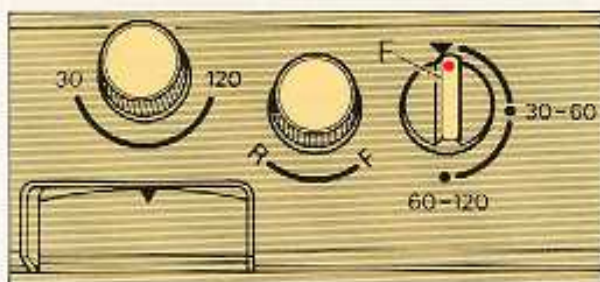

Placez bouton de débrayage 'F' sur ▼  
Détricotez le nombre nécessaire de rangs.

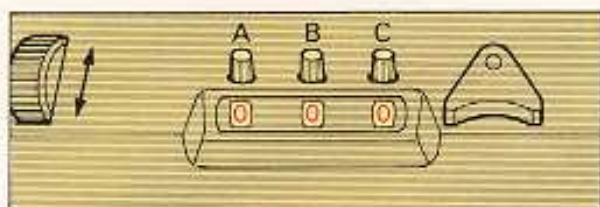

Mettez sur position repos le levier du compte-rangs.  
Retournez le compte-rangs selon le nombre de rangs détricotés.

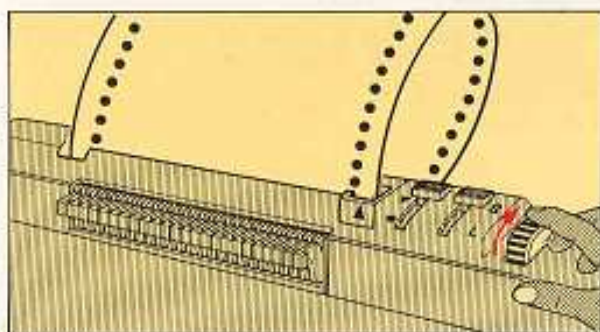

Retournez la carte perforée selon nombre de rangs détricotés.

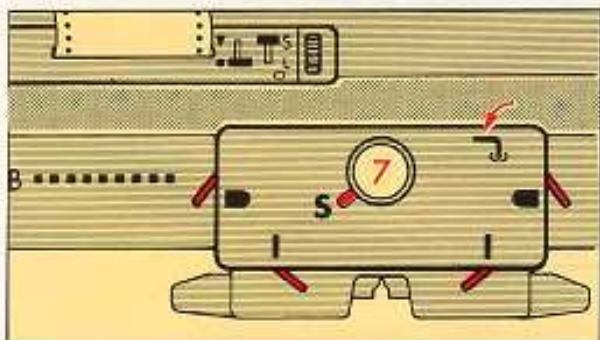

Pour mémoriser points dans la mémoire:  
Mettez l'enclencheur 'A' . . . . . sur ●  
Mettez l'enclencheur 'B' . . . . . sur S  
Mettez les deux leviers de côté . . . . . sur ■  
Mettez le sélecteur de points . . . . . sur S  
Mettez les deux rappels d'aiguilles . . . . . sur I  
Assurez-vous que les aiguilles soient en position 'B'.  
Passer le chariot une ou deux fois sur la fonture jusqu'il soit sur le même côté avec la fin du fil.

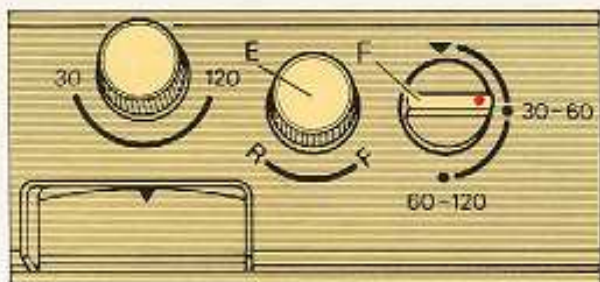

Mettez le bouton de débrayage 'F' sur la position originale.  
Retournez le patron selon le nombre de rangs détricotés en tournant le bouton d'entraînement du patron 'E' en direction 'R'.



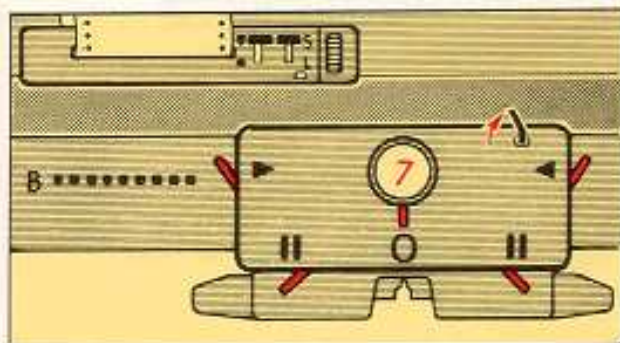

Mettez en travail le levier du compte-rangs.  
 Mettez l'enclencheur 'A' sur ▼  
 Mettez l'enclencheur 'B' en accord avec  
 instructions de patron.  
 Mettez les leviers côté , rappels aiguilles et  
 sélecteurs de points en accord avec instructions  
 de points.

Continuez à tricoter.

### LE FIL EST EMMELE DANS LA MEMOIRE DE POINTS

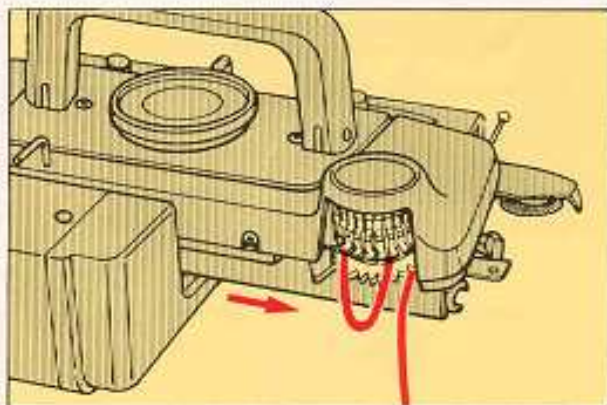

Lorsque vous tricotez, il ne doit JAMAIS y  
 avoir de fil trop près à l'arrière de votre machine.  
 Mais il arrive quelquefois que le fil vienne  
 s'emmêler dans la mémoire de points.

Glissez la moitié du chariot en question hors de  
 la fonture pour libérer la mémoire.

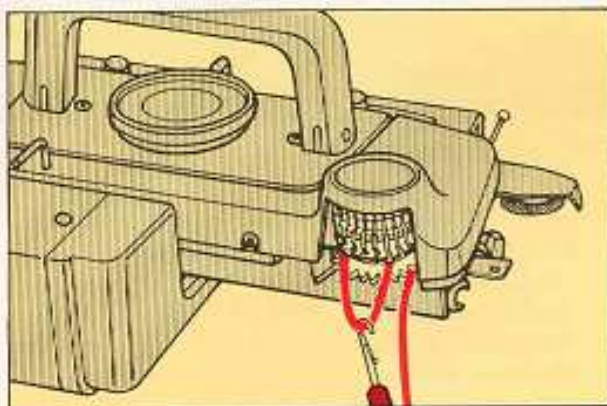

Avec votre remailleur, retirez PRUDEMMENT  
 le fil, de l'intérieur.

NOTE:  
 N'employez pas de force pour ne pas endommager  
 la mémoire.

Si cela vous arrive lorsque vous tricotez, suivez  
 les instructions sur page 59.

### LE CHARIOT EST OTE DE LA MACHINE

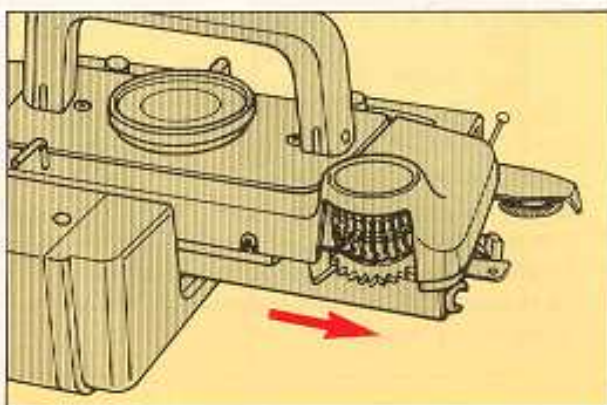

Si le chariot doit être ôté de la machine lorsque  
 vous tricotez, suivez les instructions sur page 59.

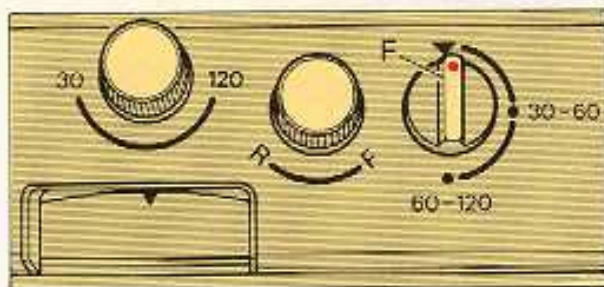

Placez bouton de débrayage 'F' sur ▼

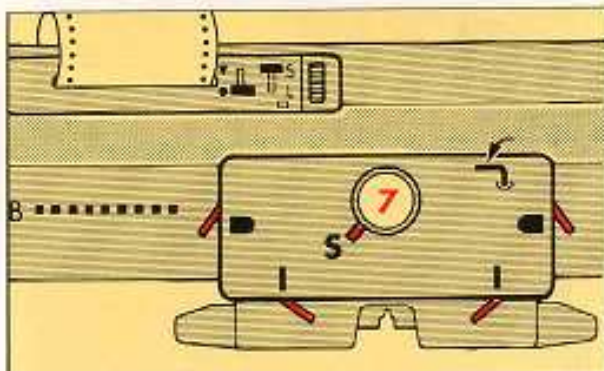

Mettez en position repos le levier du compte-rangs.

Pour mémoriser points dans la mémoire:

- Mettez l'enclencheur 'A' . . . . . sur ●
  - Mettez l'enclencheur 'B' . . . . . sur S
  - Mettez les deux leviers de côté . . . . . sur ►
  - Mettez le sélecteur de points . . . . . sur S
  - Mettez les deux rappels d'aiguilles . . . sur I
- Assurez-vous que les aiguilles soient en position 'B'.

Passer le chariot un ou deux fois sur la fonture jusqu'il soit sur le même côté avec la fin du fil.

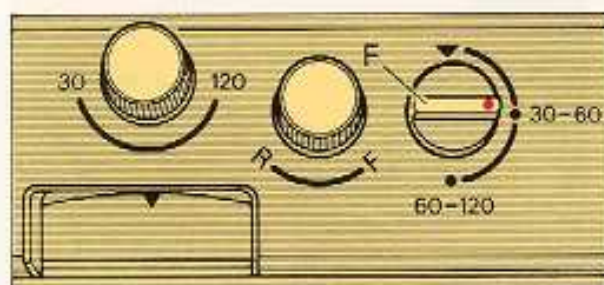

Mettez le bouton de débrayage 'F' sur la position originale.

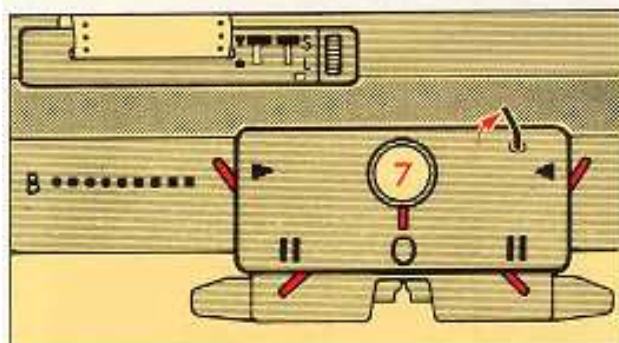

Mettez le levier du compte-rangs sur position travail.

- Placez l'enclencheur 'A' . . . . . sur ▼
- Placez l'enclencheur 'B' en accord avec instructions de patron'
- Placez leviers coté, rappel aiguilles et sélecteur de points en accord avec instructions de patron.

Continuez à tricoter.



## BLOCAGE DU CHARIOT

IL ARRIVE QU'AU MILIEU D'UN RANG, LE CHARIOT SE BLOQUE.  
IL N'Y A AUCUNE RAISON DE S'EMOUVOIR.  
N'ESSEYEZ JAMAIS DE DEPLACER LE CHARIOT BRUTALEMENT.

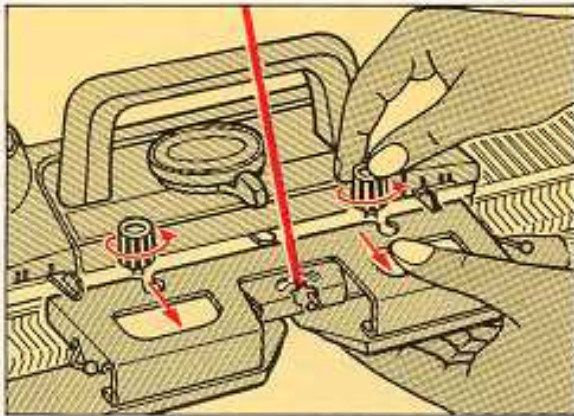

### FAITES COMME SUIT:

Remontez le doigt du compte-rangs, desserez les deux boutons molletés du chariot. Si nécessaire, coupez la laine. Faites attention à ce qu'aucun crochet d'aiguille ne se prenne dans la noix quand vous ôtez l'avant chariot.

Sans difficulté, vous pouvez lever la partie avant du chariot qui vous fait face, la partie arrière reposant encore sur son rail.

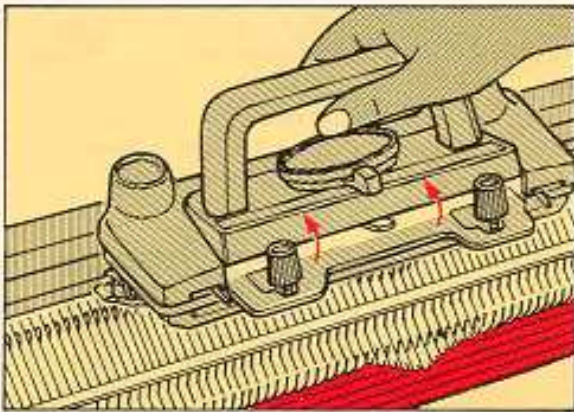

Maintenez le chariot levé, et poussez-le sur la fonture, afin de le sortir dans la direction où il peut avancer. Reposez-le sur la fonture.

Retirez la laine du guide-fil. Examinez si la laine n'est pas enroulée autour des brosses, si oui enlevez-la. Quand l'avant chariot est propre, refixez-le au chariot.

Remettez en service le doigt qui actionne le compteur. Détricotez le dernier rang. Dans le cas où il aurait été comptabilisé, reculez d'un cran le compteur. Enfilez à nouveau la laine. Le blocage du chariot peut avoir de nombreuses raisons. Toutes les fautes sont faciles à corriger. A la page suivante, nous vous aidons à trouver rapidement la cause.

### LE CHARIOT EST DIFFICILE A BOUGER SI:

1. La pelote est trop serrée, ce qui empêche le fil de venir facilement.  
Le fil est trop dur et trop épais.  
La laine n'est pas faite pour être tricotée à la machine.  
La laine ne convient pas au dessin.
2. Les mailles sont trop grandes ou trop petites pour le fil.
3. Votre machine doit être graissée ou nettoyée.
4. Le fil n'est pas bien enfilé.
5. Le fil s'est pris dans la tension.



## CHANGEMENT D'UNE AIGUILLE ABIMEE

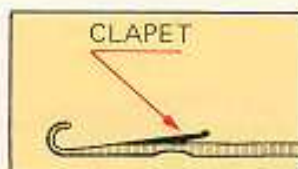

Les aiguilles dont les clapets sont abimés tricotent mal ou laisseront échapper les mailles, c'est pourquoi il faut les changer. Le clapet doit bouger facilement et plaquer sur le crochet de l'aiguille.

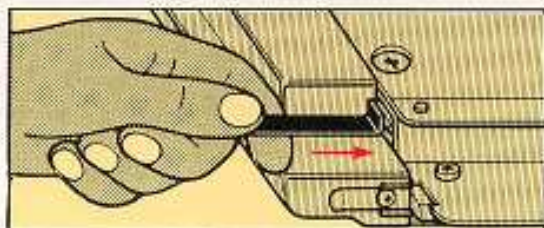

De chaque côté de la fonture vous pouvez voir la barre qui retient l'aiguille - Elle peut être enlevée par la DROITE ou la GAUCHE. Si l'aiguille abimée est dans la moitié DROITE de la fonture, poussez avec le bord relevé de la plaque de cuivre la barre d'aiguille par la DROITE.

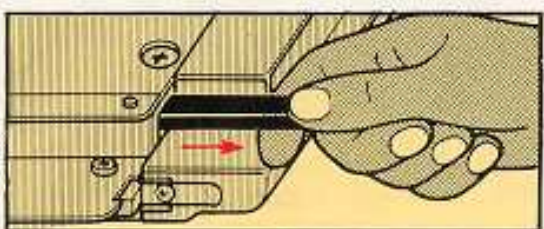

La barre retenant l'aiguille est maintenant sortie de la fonture à GAUCHE et vous pouvez la tirer jusqu'à ce que l'aiguille abimée soit libre.

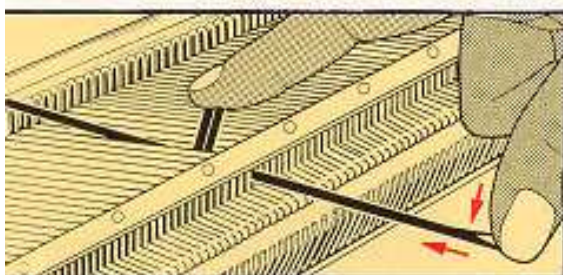

Montez l'aiguille abimée par le talon en position 'D'. Avec votre pouce appuyez sur le crochet comme ci-contre, à moins que l'aiguille soit mal montée le talon doit sortir de la fonture. SINON utilisez le poinçon. Glissez-le dans la fonture par le haut et mettez la contre-tige de l'aiguille au-dessous de l'ouverture de la fonture pour la faire sortir. Tenez le talon de l'aiguille abimée, fermez le clapet et tirez-la en arrière pour la sortir du support.



Ouvrez le clapet de la nouvelle aiguille et faites-la glisser dans la rainure de la fonture comme le montre la flèche. L'Aiguille doit être en position 'D'. Laissez ensuite la tige glisser dans le support et remettez l'aiguille en position 'A'.

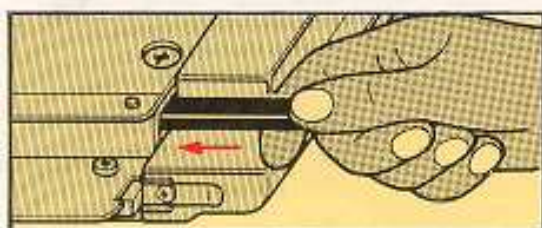

Vérifiez que l'aiguille joue sans difficultés dans la fonture de la position 'A' à 'D'.

Maintenant repoussez la barre retenant les aiguilles dans la fonture comme ci-contre.



## ENTRETIEN DE LA MACHINE

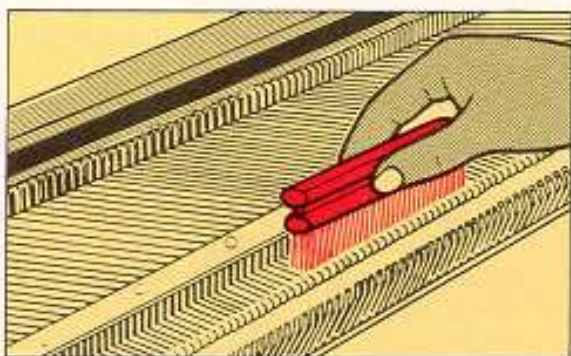

Pour nettoyer la machine, enlevez complètement le chariot de la fonture.

Montez toutes les aiguilles en position 'D' et nettoyez le plateau numéroté des aiguilles avec une petite brosse.

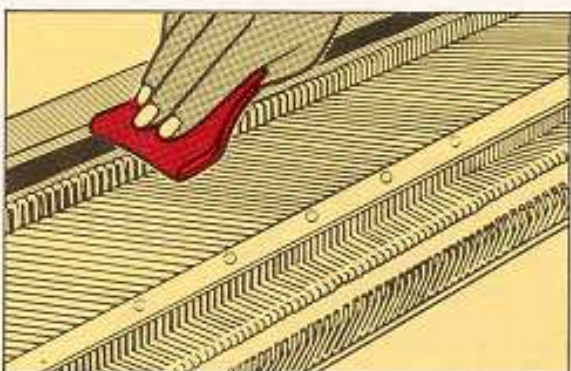

Enlevez toute la bourre qui peut se trouver autour des brosses au dessous du bras métallique.

Avec un papier de soie ou un tissu doux et sec enlevez l'huile du rail de guidage de la machine et essuyez le dessous du chariot.

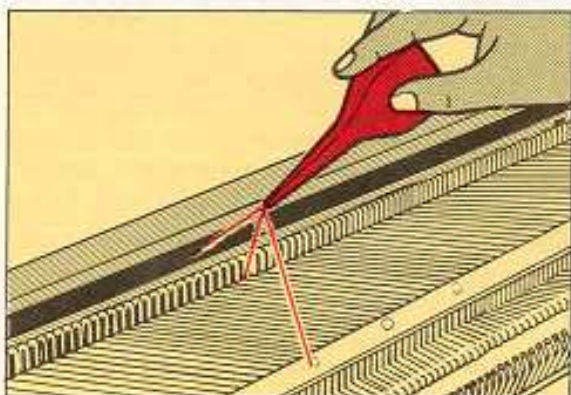

Avant de tricoter glissez la burette d'huile le long du rail de guidage de la machine, des talons des aiguilles et la glissière avant.

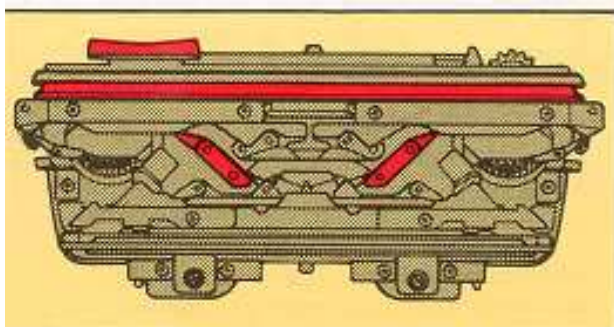

La marque rouge vous montre les parties au-dessous du chariot devant être huilées avant de tricoter.  
Huilez légèrement.

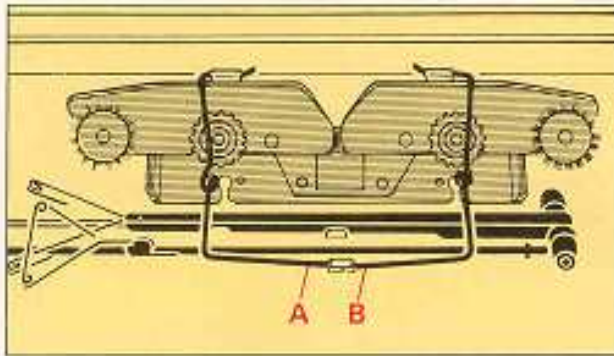

Remettez l'avant chariot.

Mettez le ressort 'A' dans son support 'B',  
situé à l'intérieur du couvercle de la machine.

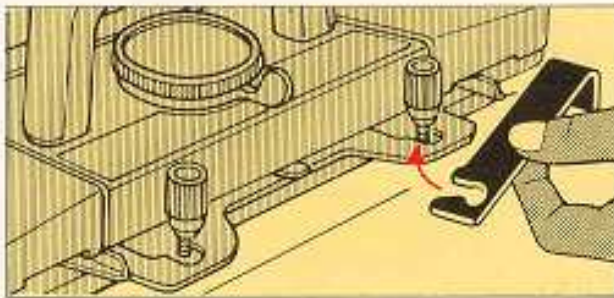

Attachez le chariot à GAUCHE de la fonture  
avec la plaquette de blocage.

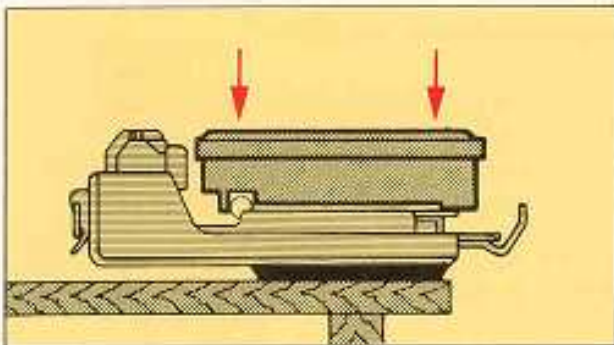

Fermez la boîte d'accessoires et placez-la sur la  
fonture comme ci-contre.

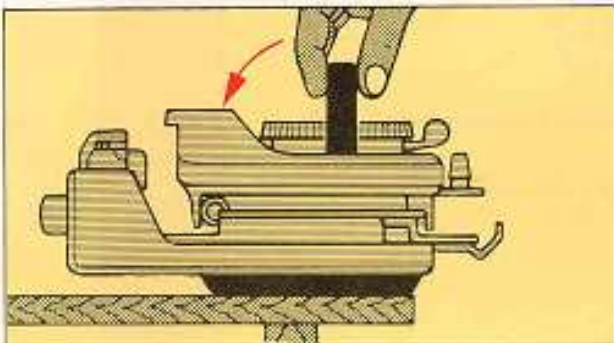

Enlevez l'avant chariot du chariot. Abaissez  
la poignée sur le chariot.



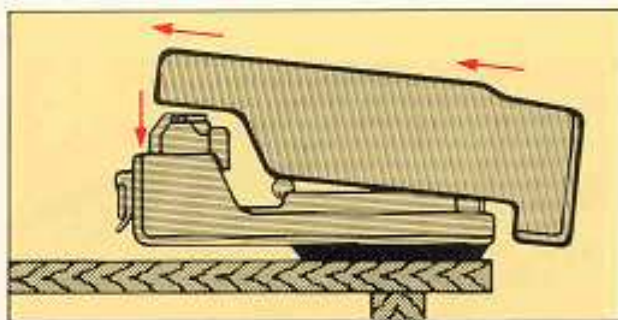

Placez le couvercle sur la machine, le côté court vers l'arrière.

Rabattez le couvercle sur la machine dans le sens des flèches.

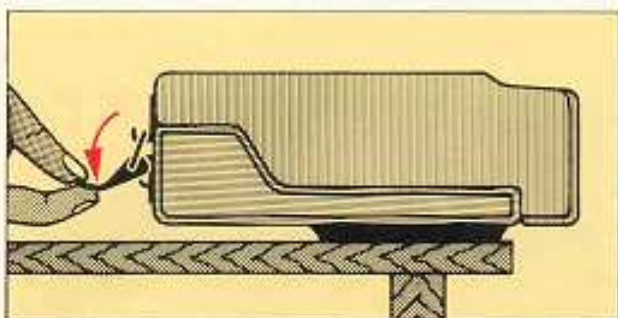

Fermez les deux serrures sur l'arrière de la machine.

## INDEX GENERAL

MONTAGE . . . . .	15
REGLAGE DU CHARIOT . . . . .	36
<b>DESCRIPTION DES ACCESSOIRES</b>	
Les poids griffes . . . . .	24
Le peigne magique . . . . .	26
Carte perforée et tableau sélecteur . . . . .	31
Fonction du tableau sélecteur . . . . .	33
Peigne-point . . . . .	27
Brosses rondes . . . . .	29
La brosse de tissage . . . . .	30
Les languettes de séparation . . . . .	24
<b>CONSEILS UTILES</b>	
Problème de montage . . . . .	50
Les mailles ne sont pas tricotées sur les bords . . . . .	50
Mailles perdues . . . . .	51
Mailles perdues sur les bords . . . . .	51
Mailles perdues dans le tricot . . . . .	51
Remaillage d'une maille tombée . . . . .	51 – 53
Détricoté . . . . .	54
Comment mettre le compte-rangs, carte perforée et chariot après avoir détricoté . . . . .	55
Comment ajuster le Knitradar après avoir détricoté . . . . .	57
Le fil est emmêlé dans la mémoire de points . . . . .	58
Le chariot est oté de la machine . . . . .	58
Blocage du chariot . . . . .	60
Le chariot est difficile à bouger . . . . .	60
Changement d'une aiguille abimée . . . . .	61

FORMATION DE LA MAILLE . . . . .	9
LECTURE DE LA CARTE	
Motifs placés . . . . .	45
Points ramassés . . . . .	47
Points vanisés . . . . .	48
Points de tissage . . . . .	49
MACHINE	
Mise en place de la machine . . . . .	2
Principales parties de la machine . . . . .	7
Enfilage du fil . . . . .	12
Entretien de la machine . . . . .	62
Rangement de la machine . . . . .	63
DISPOSITION DES AIGUILLES ET DES LEVIERS DE RAPPEL	
Pour tricotage uni . . . . .	41 – 42
Pour tricotage partiel . . . . .	43 – 44
CARTES MOTIFS . . . . .	
Explications pour cartes avec motifs . . . . .	22 23 – 40
LA CARTE PERFOREE . . . . .	21
ENLEVEMENT DU TRICOT SANS FINITIONS . . . . .	18
DENSITE ET GRANDEUR DE LA MAILLE . . . . .	14
ENFILAGE DU FIL . . . . .	
Enfilage avec plusieurs couleurs . . . . .	12 37
MONTAGE DE LA TENSION	
Assemblage . . . . .	5 12
Enfilage du fil . . . . .	34
Enfilage pour tricoter en deux couleurs . . . . .	35
Enfilage pour tricoter en trois ou quatre couleurs . . . . .	35
LA PREPARATION DE LA LAINE . . . . .	11