

# Handy Recorder

# H2

## Mode d'emploi

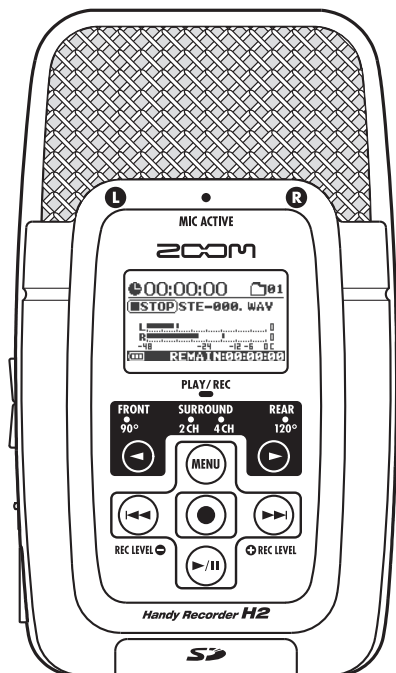

# ZOOM

© ZOOM Corporation

La reproduction de ce manuel, en totalité ou partie, par quelque moyen que ce soit, est interdite.

# PRECAUTIONS DE SECURITE ET D'EMPLOI

## PRECAUTIONS DE SECURITE

Dans ce manuel, des symboles sont employés pour signaler les messages d'alerte et précautions à lire afin de prévenir les accidents. Leur signification est la suivante :



Ce symbole signale des explications concernant des dangers extrêmes. Si vous l'ignorez et utilisez mal votre appareil, vous encourez des risques de graves blessures ou même de mort.



Ce symbole signale des explications concernant des facteurs de danger. Si vous l'ignorez et utilisez mal votre appareil, vous risquez des dommages corporels et matériels.

Veillez suivre les consignes de sécurité et précautions d'emploi suivantes pour une utilisation sans danger du H2.



### A propos de l'alimentation

Comme la consommation électrique de cette unité est assez élevée, nous vous recommandons d'employer autant que possible l'adaptateur secteur. Si vous utilisez des piles, n'employez que des piles alcalines.

### [Fonctionnement avec adaptateur secteur]

- Veillez à n'utiliser qu'un adaptateur secteur fournissant un CC 9V, 300 mA et doté du "-" en fiche centrale (AD-0006 Zoom). L'emploi d'un adaptateur d'un autre type pourrait endommager l'unité et présenter des risques.
- Ne connectez l'adaptateur secteur qu'à une prise électrique de la tension requise par celui-ci
- Quand vous déconnectez l'adaptateur de la prise, saisissez l'adaptateur et ne tirez pas sur le câble.
- En cas de non utilisation prolongée ou durant un orage, déconnectez l'adaptateur secteur de la prise électrique.

### [Fonctionnement sur piles]

- Employez deux piles conventionnelles R6 (taille AA) IEC (alcalines).
- Le H2 ne peut pas servir de chargeur.
- Portez attention à l'étiquetage de la pile pour choisir le type correct.
- En cas de non utilisation prolongée, retirez les piles de l'unité.
- Si les piles ont coulé, essayez soigneusement le compartiment des piles et les contacts pour retirer tous les restes de liquide.
- Quand vous utilisez l'unité, le capot du compartiment des piles doit être fermé.



### Environnement

Pour prévenir le risque d'incendie, choc électrique ou mauvais fonctionnement, évitez d'utiliser votre H2 dans des conditions où il est exposé à des :

- Températures extrêmes
- Sources de chaleur telles que radiateurs ou poêles
- Forte humidité
- Poussière excessive ou sable

- Vibrations excessives ou chocs



### Maniement

- Ne placez jamais d'objets remplis de liquide, tels que des vases, sur le H2 car cela peut causer un choc électrique.
- Ne placez pas sur le H2 des sources à flamme nue comme des bougies allumées car cela pourrait provoquer un incendie.
- Le H2 est un instrument de précision. Evitez d'exercer une force excessive sur ses commandes. Ne le laissez pas tomber, et ne le soumettez pas à des chocs ou des pressions excessives.
- Ne laissez aucun corps étranger (pièces ou épingles etc.) ni du liquide pénétrer dans l'appareil.



### Connexion des câbles et prises d'entrée/sortie

Vous devez toujours éteindre le H2 et tout autre équipement avant de connecter ou déconnecter tout câble. Veillez aussi à déconnecter tous les câbles et l'adaptateur secteur avant de déplacer le H2.



### Altérations

N'ouvrez jamais le boîtier du H2 et ne modifiez ce produit en aucune façon car cela pourrait l'endommager.



### Volume

N'utilisez pas le H2 à fort volume durant une longue période car cela pourrait entraîner des troubles auditifs.

## Précautions d'emploi

### Interférences électriques

Pour des raisons de sécurité, le H2 a été conçu afin d'assurer une protection maximale contre l'émission de radiations électromagnétiques par l'appareil, et une protection vis à vis des interférences externes. Toutefois, aucun équipement très sensible aux interférences ou émettant de puissantes ondes électromagnétiques ne doit être placé près du H2, car le risque d'interférences ne peut pas être totalement éliminé.

Avec tout type d'appareil à commande numérique, y compris le H2, des interférences électromagnétiques peuvent causer un mauvais fonctionnement et altérer ou détruire les données. Il faut veiller à minimiser le risque de dommages.

### Nettoyage

Utilisez un chiffon sec et doux pour nettoyer le H2. Si nécessaire, humidifiez légèrement le chiffon. N'utilisez pas de nettoyeur abrasif, de cire ou de solvant (tel que diluant pour peinture ou alcool de nettoyage), car cela pourrait ternir la finition ou endommager la surface.

**Veillez conserver ce manuel dans un endroit pratique pour vous y référer ultérieurement.**

# Sommaire

<b>PRECAUTIONS DE SECURITE/</b>		
Précautions d'emploi .....	2	
<b>Sommaire .....</b>	<b>3</b>	
<b>Ce que peut faire le H2 .....</b>	<b>5</b>	
<b>Parties du H2 .....</b>	<b>8</b>	
<b>Branchements .....</b>	<b>10</b>	
<b>Fonctionnement sur piles .....</b>	<b>11</b>	
<b>A propos des cartes SD .....</b>	<b>11</b>	
<b>Enregistrement .....</b>	<b>12</b>	
Configuration .....	12	
Mise sous tension .....	13	
Sélection du mode de fonctionnement .....	14	
Réglage de la sensibilité d'entrée et du niveau d'enregistrement .....	15	
Enregistrement et lecture .....	17	
Extinction .....	17	
<b>Enregistrement en mode stéréo .....</b>	<b>18</b>	
A propos du mode stéréo .....	18	
Exemple de configuration (1) : micros intégrés .....	19	
Exemple de configuration (2) : micro externe .....	20	
Exemple de configuration (3) : élément externe .....	20	
Sélection du diagramme polaire pour les micros intégrés .....	21	
Enregistrement .....	23	
Lecture .....	25	
<b>Enregistrement en mode 4 canaux .....</b>	<b>27</b>	
A propos du mode 4 canaux .....	27	
Exemples de configuration .....	29	
Enregistrement .....	29	
Lecture .....	31	
	Réglage de la balance avant/arrière/ gauche/droite (panoramique 3D) .....	32
<b>Fonctions pratiques d'enregistrement .....</b>	<b>35</b>	
Sélection du mode d'enregistrement .....	35	
Emploi de la fonction AGC/ compresseur/limiteur .....	37	
Atténuation des basses fréquences ...	38	
Emploi de la fonction d'enregistrement automatique .....	39	
Emploi de la fonction de pré-enregistrement .....	42	
Enregistrement d'un signal stéréo en mono (mode stéréo uniquement) .....	43	
<b>Fonctions pratiques de lecture .....</b>	<b>45</b>	
Sélection du mode de lecture .....	45	
Emploi de la fonction de lecture en boucle A-B .....	46	
<b>Opérations sur les fichiers .....</b>	<b>47</b>	
Fichiers et dossiers .....	47	
Sélection d'un dossier (mode stéréo uniquement) .....	48	
Sélection d'un fichier .....	48	
Visualisation des informations de fichier .....	49	
Assignation d'un nom à un fichier (mode stéréo uniquement) .....	50	
Suppression d'un fichier .....	52	
Division d'un fichier (mode stéréo uniquement) .....	53	
Remontée du niveau global du fichier (fonction de normalisation) .....	54	
Conversion d'un fichier WAV en fichier MP3 (mode stéréo uniquement) .....	55	
Conversion d'une paire de fichiers 4 canaux en un fichier stéréo (mode 4 canaux uniquement) .....	57	
Contrôle de la liste des marqueurs ...	59	

<b>Opérations avec carte SD .....</b>	<b>60</b>	<b>Autres fonctions .....</b>	<b>78</b>
Contrôle du temps restant sur la carte	60	Réglage de la date et de l'heure .....	78
Formatage d'une carte .....	61	Emploi de la fonction d'écoute de contrôle (monitor) .....	79
Erreurs de perte de signal sur la carte SD .....	62	Fourniture d'une alimentation à un micro externe (mode stéréo uniquement) .....	80
<b>Accordage d'un instrument .....</b>	<b>63</b>	Réglage du contraste de l'afficheur ...	81
Emploi de l'accordeur chromatique ...	63	Contrôle du réglage on/off du rétroéclairage .....	82
Emploi de l'accordeur dédié pour guitare/basse .....	64	Spécification du type des piles .....	83
Réglage de la hauteur de référence de l'accordeur .....	66	Faire les réglages pour la fonction de blocage des touches .....	84
<b>Emploi de la fonction métronome .....</b>	<b>67</b>	Mise à jour du logiciel système .....	84
Commutation on/off du métronome/précompte .....	67	<b>Caractéristiques .....</b>	<b>86</b>
Réglages optionnels de métronome/précompte .....	69	<b>Guide de dépannage .....</b>	<b>88</b>
<b>Connexion du H2 à un ordinateur .....</b>	<b>71</b>	<b>Messages d'erreur .....</b>	<b>89</b>
Emploi du H2 comme un lecteur de carte .....	71	<b>Index .....</b>	<b>90</b>
Emploi du H2 comme une interface audio .....	73		

- Windows, Windows XP et Windows Vista sont des marques déposées de Microsoft Corporation.
- Macintosh et MacOS sont des marques déposées d'Apple.
- Les symboles SD et SDHC sont des marques commerciales.



- L'emploi de la technologie de compression audio MPEG Layer-3 est sous licence de Fraunhofer IIS et Sisvel SpA.
- Tous les autres noms de produits, noms de société et marques commerciales mentionnés dans cette documentation sont la propriété de leurs détenteurs respectifs.

# Ce que peut faire le H2

Merci d'avoir choisi le **Handy Recorder H2 ZOOM** (dorénavant, nous l'appellerons simplement "H2"). Le H2 est un enregistreur pratique sur carte SD ayant deux modes de fonctionnement pour l'enregistrement sur 2 canaux (stéréo) ou 4 canaux. Cette section décrit les caractéristiques principales de ce produit.

## Enregistrement en mode stéréo

(→ p. 12, p. 18)

En mode stéréo, vous utilisez les micros intégrés ou une autre source comme un micro externe ou un lecteur de CD pour enregistrer un signal stéréo sur 2 canaux.

### ■ Emploi des micros intégrés

Les micros intégrés vous permettent d'enregistrer le son arrivant à l'unité par sa face avant ou par sa face arrière. L'angle de directivité couvert par les micros est fixe, de 90° pour les micros de l'avant et de 120° pour les micros de l'arrière. Choisissez le côté qui convient le mieux à une situation d'enregistrement donnée. Ci-dessous se trouvent quelques exemples d'utilisation des micros intégrés.

#### ● Voix solo ou instrument seul

Dirigez la face avant du H2 vers la source sonore. L'angle de directivité de 90° aidera à exclure les sons indésirables.

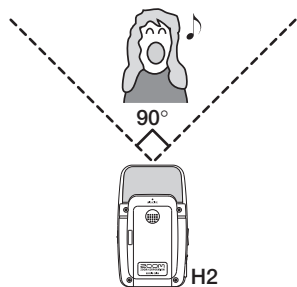

#### ● Enregistrement d'un groupe ou prise de son sur site

Dirigez la face arrière du H2 vers la source sonore. L'angle de directivité de 120° aidera à capturer l'ambiance du lieu.

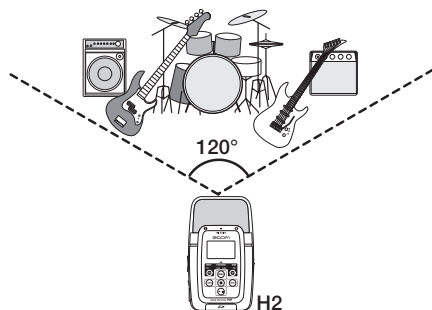

#### ● Enregistrement simultané par l'avant et l'arrière

En positionnant le H2 debout, il est possible d'enregistrer le son arrivant à la fois en face avant et en face arrière de l'unité.

C'est parfait pour une conversation entre deux personnes ou pour enregistrer un instrument et un chanteur se faisant face.

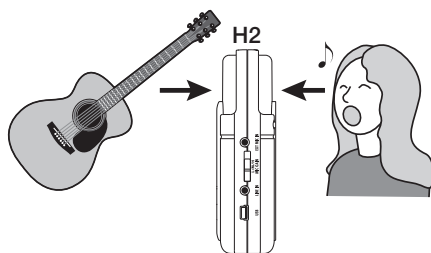

## ■ Emploi d'un micro externe

Branchez simplement le microphone à la prise [EXT MIC IN] et placez-le près de la source sonore. Si un micro mono est utilisé, le signal ne sera enregistré que sur le canal gauche.

## ■ Enregistrement d'autres sources externes

La prise [LINE IN] vous permet de brancher un lecteur de CD ou un autre élément externe, pour enregistrer facilement son signal en ligne.

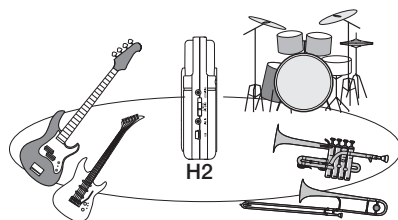

Le contenu des 4 canaux est mixé en deux canaux (stéréo) pour la reproduction.

## Enregistrement en mode 4 canaux (→ p. 27)

En mode 4 canaux, les micros intégrés captent les sources en stéréo à la fois par l'avant et l'arrière et créent un enregistrement sur 4 canaux. La balance de niveau avant/arrière/gauche/droite peut être réglée ultérieurement et pour la reproduction, le résultat peut être mixé en un signal à 2 canaux (stéréo).

Les fichiers audio créés en mode 4 canaux peuvent également servir de données sources pour un encodeur de son surround. Cela rend possible la production d'un audio surround pouvant être lu sur un système domestique surround de type 5.1.

## ■ Enregistrement d'une répétition de groupe

Quand les membres du groupe se font face, le H2 peut être placé au milieu pour enregistrer le son venant par l'avant et par l'arrière.



La balance avant/arrière/gauche/droite peut facilement être réglée une fois l'enregistrement fait.

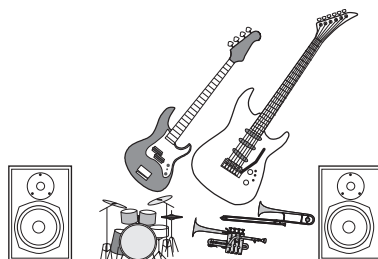

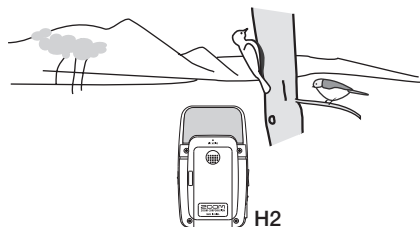

Redressez le H2 et tournez sa face avant vers la source sonore principale.

---

**Fonction métronome (→ p. 67)**

---

La fonction métronome intégrée du H2 est pratique pour servir de guide rythmique durant l'enregistrement. Durant la lecture, le son du métronome peut être coupé. Une autre application utile du métronome est la fourniture d'un précompte avant enregistrement.

---

**Fonction accordeur (→ p. 63)**

---

La fonction accordeur du H2 facilite l'accordage de l'instrument où que ce soit. En dehors de l'accordage chromatique applicable universellement, l'accordage standard pour guitare et basse ainsi que divers modes d'accordage spéciaux sont aussi disponibles.

---

**Echange de fichiers audio entre un ordinateur et le H2 (→ p. 71)**

---

Vous pouvez copier sur un ordinateur des fichiers que vous avez enregistrés sur le H2 pour les traiter avec un logiciel éditeur de formes d'onde ou pour les graver sur CD. Le retour du fichier dans le H2 pour reproduction est également un jeu d'enfant.

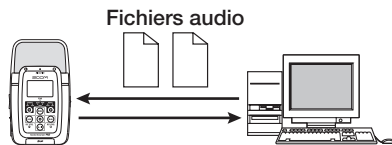

---

**Emploi comme interface audio****(→ p. 73)**

---

Le H2 peut servir d'interface audio pour un ordinateur, afin d'enregistrer le signal entrant directement dans l'ordinateur, ou de reproduire le signal produit par l'ordinateur via le H2.

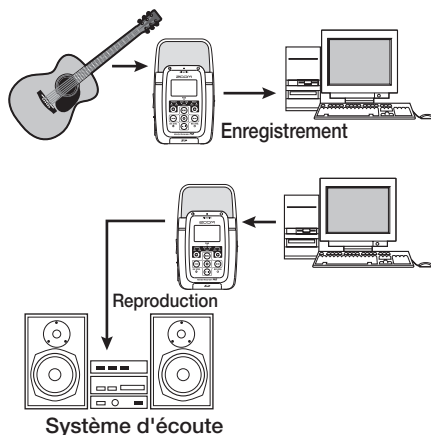

---

**Opérations sur les fichiers (→ p. 47)**

---

Les fichiers audio stockés sur carte SD peuvent être supprimés, fractionnés en plusieurs fichiers et diverses informations sur les fichiers peuvent être affichées.

---

**Opérations sur la carte SD (→ p. 60)**

---

Vous pouvez initialiser les cartes SD dans le H2 et contrôler quel temps d'enregistrement reste disponible sur une carte.

# Parties du H2

## Face avant

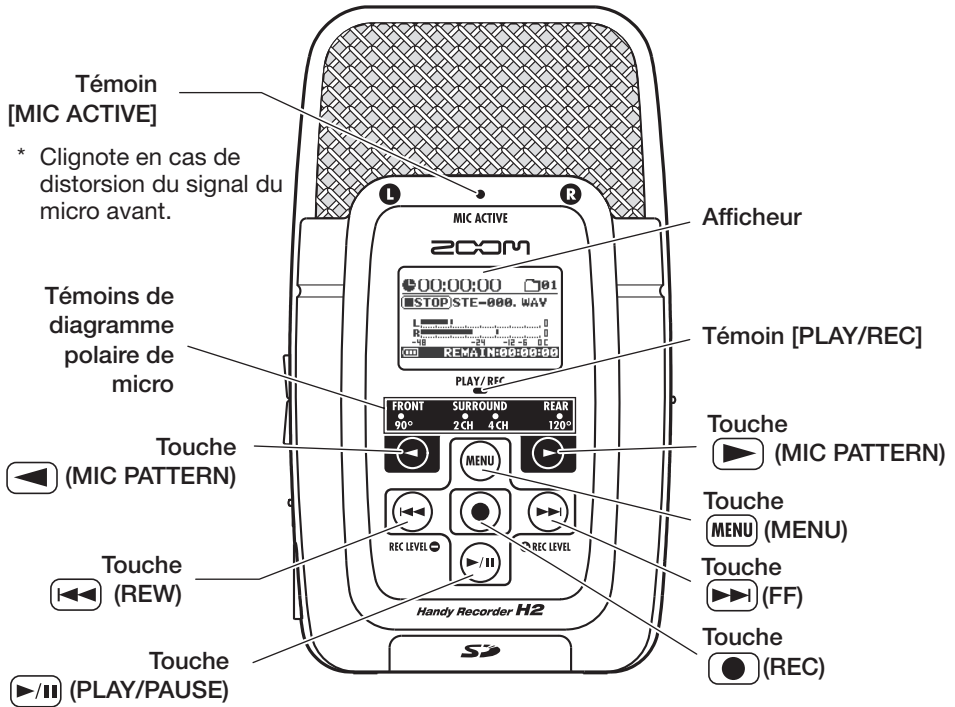

## Face arrière

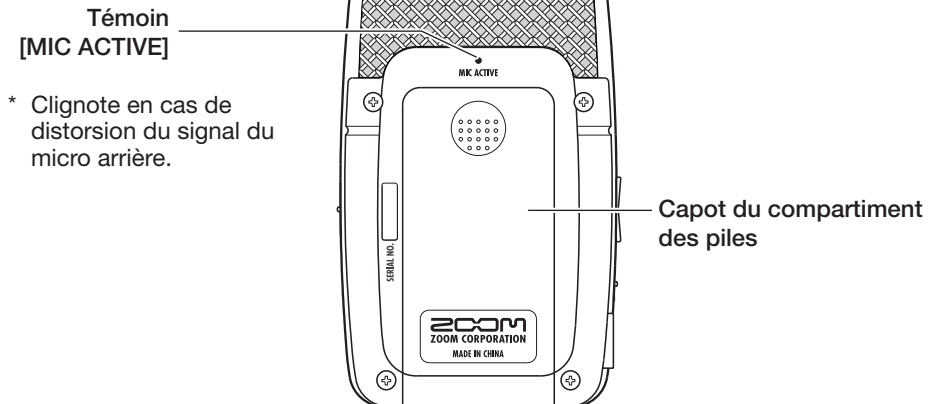



**Panneau latéral gauche**

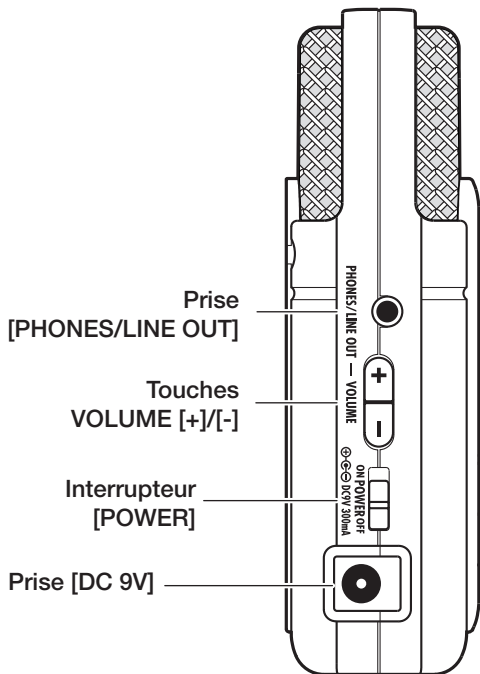

**Panneau latéral droit**

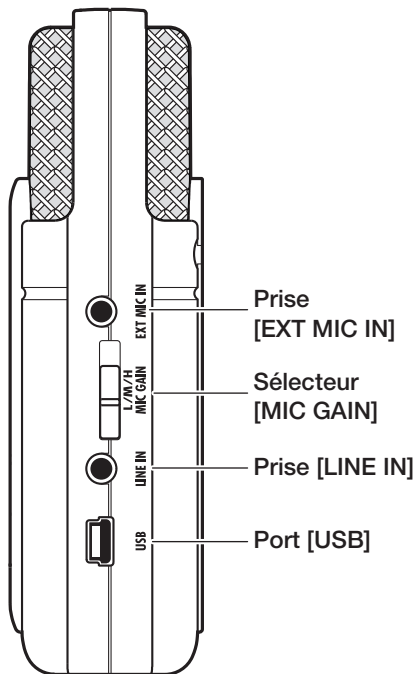

**Panneau inférieur**

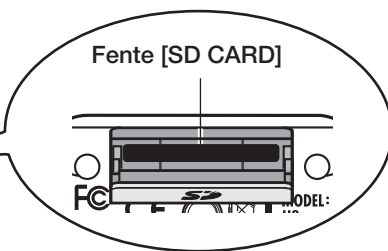
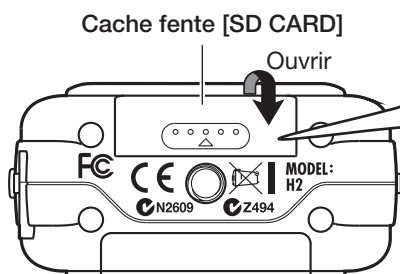

**Réglage de date/heure de l'horloge interne**

Le H2 a une horloge interne qui sert à horodater les fichiers créés durant l'enregistrement. Quand vous allumez le H2 pour la première fois, un message vous demandant de régler la date/heure apparaît. Suivez les instructions données dans la section "Réglage de la date et de l'heure" en page 78.

Notez que si vous sautez cette étape, l'horloge sera réglée par défaut sur 2007/01/01.

# Branchements

Faites les connexions à d'autres équipements tels que des microphones et éléments audio comme affiché ci-dessous.

Pour écouter la sortie du H2 sur une chaîne stéréo, connectez un câble en Y à la prise [PHONES/LINE OUT] (mini-jack stéréo) et réglez le volume avec les touches VOLUME [+]/[-].

Pour utiliser un microphone externe, branchez-le à la prise [EXT MIC IN] (mini-jack stéréo). Le branchement de microphones à alimentation est également accepté (p.80).

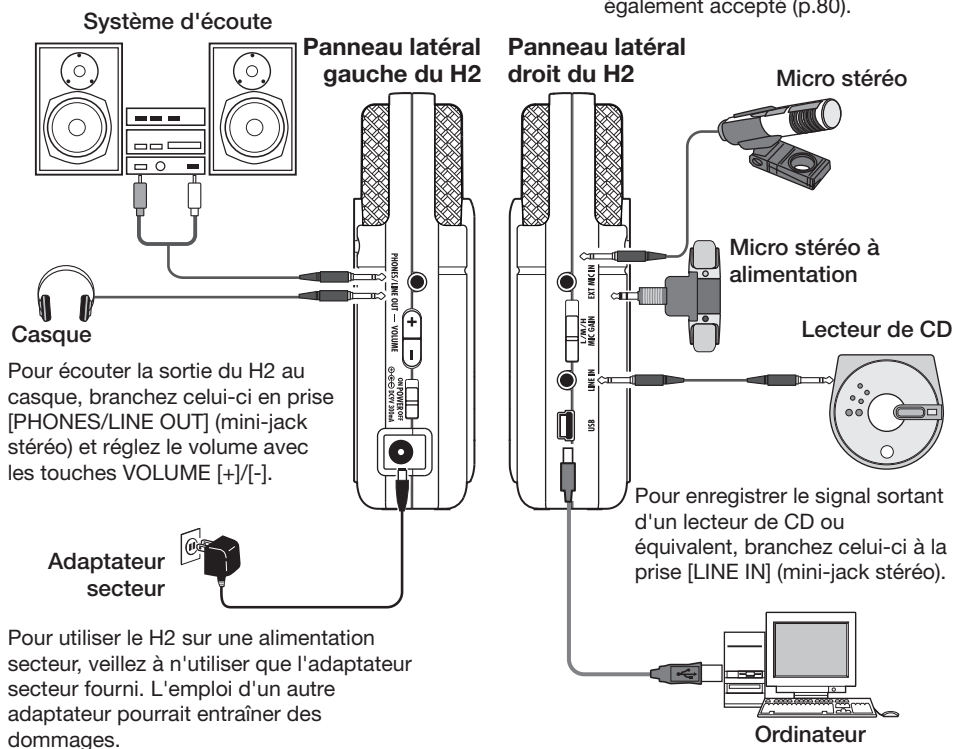

## NOTE

- Pour utiliser les micros intégrés, déconnectez tout équipement de la prise [EXT MIC IN] ou de la prise [LINE IN]. Si quoi que ce soit est connecté à cette prise, les micros intégrés sont désactivés.
- Si des équipements sont connectés à la fois à la prise [EXT MIC IN] et à la prise [LINE IN], la prise [LINE IN] a priorité.

# Fonctionnement sur piles

Le H2 peut être alimenté par des piles qui doivent être achetées séparément. Insérez les piles comme suit.

## 1. Ouvrez le capot du compartiment des piles.

Face arrière du H2

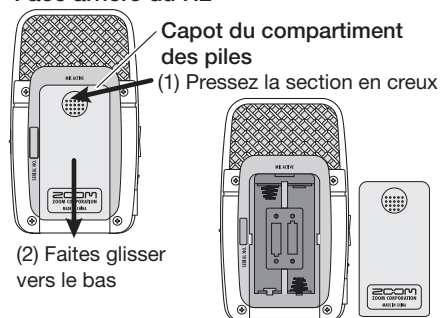

## 2. Insérez 2 piles IEC R6 (taille AA).

### ASTUCE

Utilisez des piles alcalines/oxyde ou des batteries rechargeables nickel-hydrure.

## 3. Fermez le capot du compartiment des piles.

### NOTE

- Quand l'appareil fonctionne sur piles, l'indication "Low Battery!" s'affichera à l'écran si les piles sont déchargées. Dans ce cas, éteignez l'appareil et remplacez les piles dès que possible par des nouvelles.
- Quand l'unité fonctionne sur piles, vous ne devez pas ouvrir le capot du compartiment des piles quand l'appareil est sous tension car cela coupe l'alimentation et peut entraîner la perte de données.

# A propos des cartes SD

Pour utiliser le H2, une carte SD est nécessaire comme support d'enregistrement. Avant de mettre le H2 sous tension, insérez la carte dans la fente [SD CARD] comme indiqué ici.

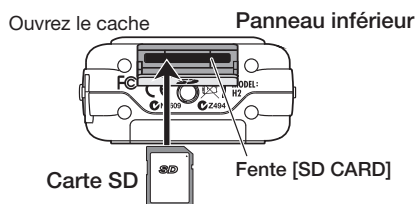

Poussez la carte à fond dans la fente jusqu'à ce qu'elle clique en place. Pour retirer la carte, poussez-la délicatement vers l'intérieur, ce qui la fait un peu ressortir, puis tirez-la hors de l'appareil.

### NOTE

- Si la carte SD est insérée dans le mauvais sens, elle n'entre pas au fond dans la fente.
- N'insérez et ne retirez jamais la carte SD alors que le H2 est sous tension. Autrement, des données peuvent être détruites.
- Vous pouvez utiliser des cartes SD du commerce avec une capacité de 16 Mo à 2 Go. Les cartes SD HC 4 Go peuvent également être utilisées.
- Quand vous essayez d'accomplir une fonction nécessitant une carte SD alors qu'aucune carte n'est insérée, l'indication "No Card" s'affiche.

# Enregistrement

Cette section vous montre comment essayer tout de suite le H2 en faisant un enregistrement. Les étapes concernent l'emploi du mode stéréo (enregistrement sur 2 canaux) avec les micros intégrés.

## Configuration

Placez le H2 en position convenable pour la source sonore à enregistrer. Le son peut être capté par l'avant ou l'arrière du H2, mais l'angle d'enregistrement sera alors différent (avant :  $90^\circ$ , arrière :  $120^\circ$ ). Dans cet exemple, nous utiliserons la capture par la face avant.

Utilisez le socle de bureau fourni pour placer le H2 sur une table ou une surface plane. Sinon, vous pouvez utiliser l'adaptateur pour pince de micro fourni afin de monter le H2 sur un pied de micro.

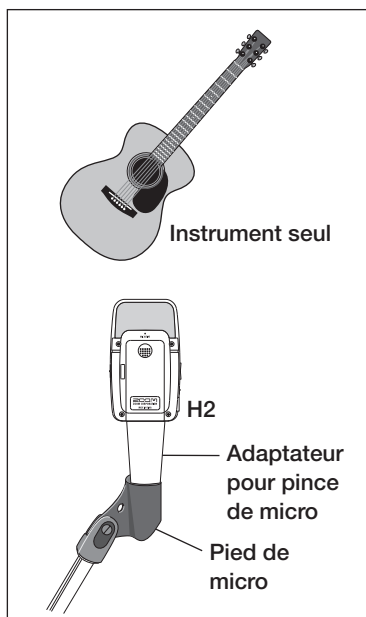
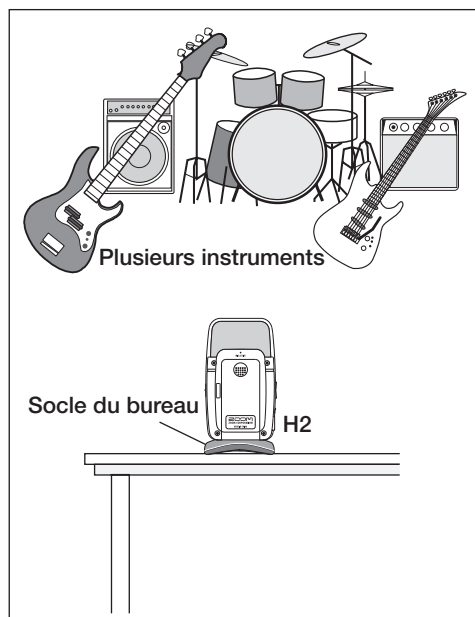

## Mise sous tension

Utilisez la procédure suivante pour allumer le H2.

### 1. Insérez une carte SD dans le H2.

Vérifiez que le H2 est éteint puis insérez la carte SD dans la fente [SD CARD] (→ p. 11).

Vérifiez qu'un système d'écoute ou un casque est connecté en prise [PHONES/LINE OUT] du H2.

#### ASTUCE

Quand vous utilisez un système d'écoute externe, assurez-vous que son volume est complètement abaissé et qu'il est éteint.

### 2. Mettez sous tension dans l'ordre H2 → système d'écoute.

Pour allumer le H2, faites glisser son interrupteur [POWER] en position ON. Ensuite, allumez le système d'écoute et réglez son volume.

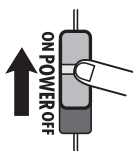

#### NOTE

- Si l'indication "No Card" apparaît quand vous allumez le H2, c'est qu'aucune carte HD n'a été détectée. Assurez-vous que la carte SD est correctement insérée.
- Si l'indication "Format Card?" s'allume quand vous allumez le H2, c'est que la carte SD insérée n'a pas été initialisée. Pour l'initialiser (formater), utilisez les touches (◀▶)

(REW)/(FF) pour amener le curseur sur "YES" et pressez la touche (●) (REC).

Quand le H2 démarre, l'écran suivant s'affiche.

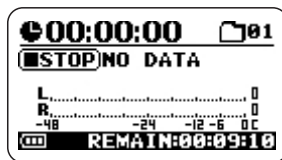

On le nomme "écran de base". De là, vous pouvez accéder aux diverses fonctions du H2. Si un autre écran est actuellement affiché, pressez répétitivement la touche (MENU) (MENU) jusqu'à ce que cet écran apparaisse.

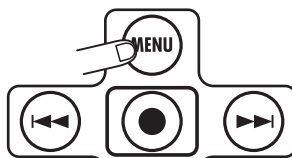

#### ASTUCE

L'écran de base aura un aspect légèrement différent en fonction du mode actuellement sélectionné (mode stéréo ou mode 4 canaux).

Le H2 a une horloge interne qui sert à l'horodatage des fichiers créés durant l'enregistrement. Quand vous allumez le H2 pour la première fois, un message vous demandant de régler la date/heure apparaît. Suivez les instructions données en section "Réglage de la date et de l'heure" en page 78.

#### NOTE

Si vous sautez cette étape, tous les fichiers seront horodatés avec la valeur par défaut "2007/01/01".

## Sélection du mode de fonctionnement

Le H2 a deux modes de fonctionnement : le mode stéréo pour l'enregistrement sur 2 canaux et le mode 4 canaux. Dans cet exemple, nous sélectionnerons le mode stéréo.

### 1. Vérifiez que l'écran de base est affiché.

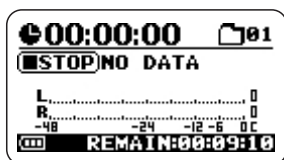

Si un autre écran est actuellement affiché, pressez répétitivement la touche **(MENU)** (MENU) jusqu'à ce que cet écran apparaisse.

### 2. Sélectionnez le diagramme polaire du micro.

Le "diagramme polaire" (mic pattern) est un réglage qui détermine si le son doit être capté par l'avant ou par l'arrière et donc quel doit être l'angle de directivité. Quand vous changez de diagramme polaire, le mode de fonctionnement approprié est automatiquement choisi.

Pour changer de diagramme polaire, utilisez les touches **(◀/▶)** (MIC PATTERN). Le diagramme actuellement sélectionné est indiqué par les témoins de diagramme polaire.

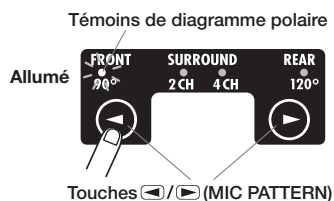

Sélectionnez **FRONT 90** (enregistrement stéréo d'un son arrivant par l'avant, avec un angle de 90°) ou **REAR 120** (enregistrement stéréo d'un

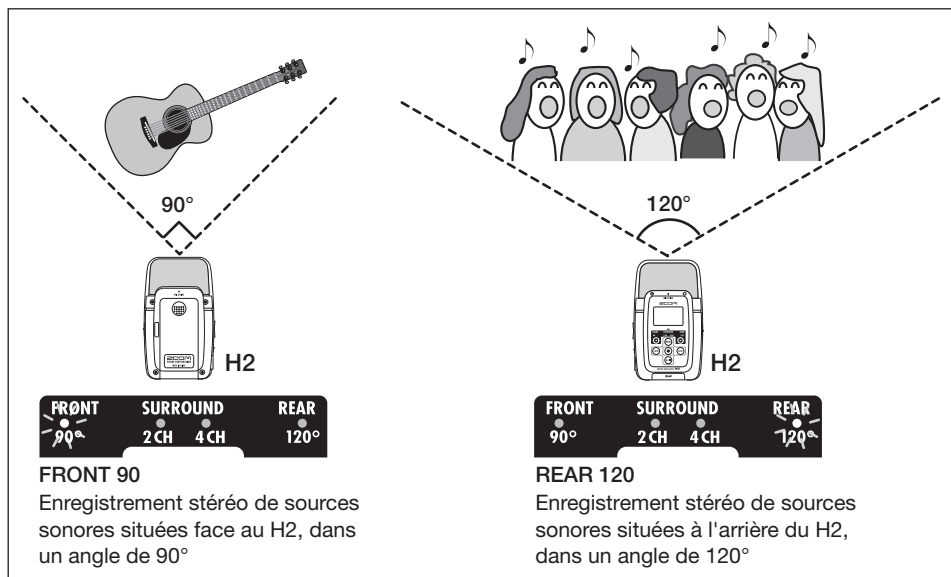

son venant par l'arrière avec un angle de 120°), selon la largeur de la source sonore et la distance qui vous sépare. Pour des détails sur les diagrammes polaires, voir page 21.

Quand un des diagrammes polaires de micro ci-dessus est choisi, le mode de fonctionnement devient automatiquement le mode stéréo (2 canaux).

### NOTE

Quand le H2 est en lecture, enregistrement ou attente d'enregistrement, ou quand quelque chose est connecté en prise [EXT MIC IN] ou [LINE IN], le réglage de diagramme polaire de micro ne peut pas être changé.

### ASTUCE

- Le témoin [MIC ACTIVE] de la face avant ou de la face arrière du H2 indique celui des micros qui est sélectionné.
- Si le niveau sonore capté par les micros avant ou arrière est trop élevé, entraînant une distorsion du signal, le témoin [MIC ACTIVE] correspondant clignote.

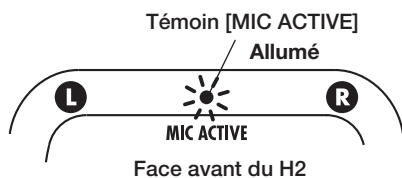

## Réglage de la sensibilité d'entrée et du niveau d'enregistrement

Pour les meilleurs résultats, la sensibilité d'entrée et le niveau d'enregistrement doivent être réglés de façon appropriée.

### 1. Réglez la sensibilité des micros intégrés.

Régler la sensibilité d'entrée signifie régler le gain de la section d'entrée du H2 pour que le signal des micros intégrés ou venant de la prise [EXT MIC IN] puisse être enregistré avec un bruit et une distorsion minimaux.

Le sélecteur [MIC GAIN] du panneau latéral droit du H2 sert à régler la sensibilité d'entrée.

- 
- The diagram shows a vertical slider switch labeled 'Sélecteur [MIC GAIN]'. The switch has three positions: 'H' at the top, 'L/M/H' in the middle, and 'L' at the bottom. A vertical double-headed arrow indicates the range of movement.
- H** Utilisez cette position si la source sonore est à distance du H2 ou si son niveau est faible.
  - M** Utilisez cette position pour enregistrer une guitare acoustique ou d'autres instruments à volume relativement faible.
  - L** Utilisez cette position si la source sonore est proche du H2 ou si vous enregistrez une prestation de groupe ou une autre source sonore puissante.

Quand vous changez la position du sélecteur [MIC GAIN], le nouveau réglage s'affiche environ 2 secondes à l'écran (par exemple "MIC GAIN LOW").

Sélectionnez la position du sélecteur [MIC GAIN] de façon à ce que le témoin [MIC ACTIVE] du panneau avant ou arrière ne clignote pas quand le volume de la source sonore est au maximum. S'il clignote, l'enregistrement souffrira de distorsion.

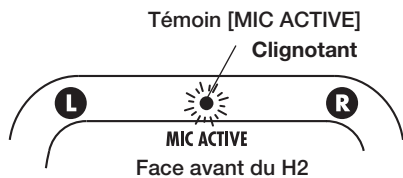

## 2. Réglez le H2 en mode d'attente d'enregistrement et réglez le niveau d'enregistrement.

Régler le niveau d'enregistrement signifie ajuster le niveau du signal enregistré sur la carte SD. Pour faire cela, vérifiez que l'écran de base du mode stéréo est affiché et pressez la touche (REC).

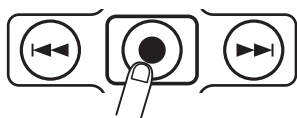

Le H2 est maintenant en mode d'attente d'enregistrement et le témoin [PLAY/REC] de la face avant clignote en rouge.



Le niveau du signal entrant est affiché par les indicateurs de niveau à l'écran et le son du signal entrant peut être écouté via la prise [PHONES/LINE OUT].

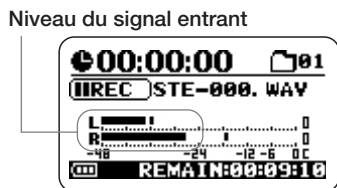

Pour régler le niveau d'enregistrement, utilisez les touches (REW)/ (FF).



Quand vous pressez une fois l'une de ces touches, le réglage actuel de niveau d'enregistrement s'affiche.

### Réglage du niveau d'enregistrement

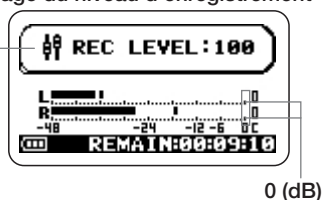

Si vous continuez de presser la touche, le niveau d'enregistrement change. Réglez le niveau aussi haut que possible sans que l'indicateur de niveau ne dépasse 0 (dB) pour les passages les plus forts. La plage de réglage est 0 – 127.

## 3. Annulez le mode d'attente d'enregistrement.

Pour annuler le mode d'attente d'enregistrement, pressez la touche (PLAY/PAUSE).

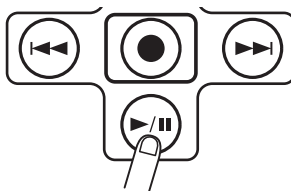





## Enregistrement et lecture

Les étapes pour enregistrer et reproduire sont les suivantes.

### 1. Réglez le H2 en mode d'attente d'enregistrement.

Avec l'écran de base du mode stéréo affiché, pressez la touche  (REC) pour régler le H2 en attente d'enregistrement.

### 2. Lancez l'enregistrement.

Pressez une fois encore la touche  (REC). Le témoin [PLAY/REC] de la face avant est maintenant allumé de façon constante en rouge et le compteur de l'écran indique l'avancement de l'enregistrement.

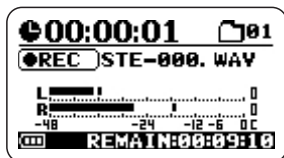

### 3. Arrêtez l'enregistrement.

Pour stopper l'enregistrement, pressez la touche  (REC). Le témoin [PLAY/REC] s'éteint. Quand vous stoppez l'enregistrement, le compteur du H2 revient au début et vous pouvez lancer la lecture depuis ce point.

### 4. Contrôlez l'enregistrement.

Pour contrôler le contenu enregistré, pressez la touche  (PLAY/PAUSE). Durant la lecture, le témoin [PLAY/REC] est allumé en vert. Pressez une fois encore la touche pour stopper la lecture.

## Extinction

Utilisez la procédure suivante pour éteindre le H2.

### 1. Baissez le volume du système d'écoute.

### 2. Eteignez vos appareils dans l'ordre système d'écoute → H2.

Après avoir vérifié que le système d'écoute était éteint, éteignez le H2 en faisant glisser son interrupteur [POWER] en position OFF.

Le message "GoodBye See You!" (Au revoir, à bientôt !) s'affiche brièvement à l'écran avant que l'unité ne s'éteigne. Tous les réglages et autres informations sont automatiquement stockés à ce moment sur la carte SD.



### NOTE

Utilisez toujours l'interrupteur [POWER] pour allumer et éteindre le H2. Ne déconnectez jamais l'adaptateur secteur quand l'appareil est en service car cela pourrait entraîner la perte de données.

# Enregistrement en mode stéréo

Cette section explique en détails comment enregistrer en mode stéréo.

## A propos du mode stéréo

En mode stéréo, le signal des micros intégrés, d'un micro externe, d'un lecteur de CD ou autre élément externe est enregistré sur deux canaux comme signal stéréo. Quand le H2 est en mode stéréo, les étapes de fonctionnement sont les suivantes.

### ● Enregistrement du signal depuis les micros intégrés

Sélectionnez un des diagrammes polaires de micro (direction et angle d'enregistrement) autres que SURROUND 4CH (pour des détails sur les diagrammes polaires, voir page 21). Pour cela, utilisez les touches ◀/▶ (MIC PATTERN) pour faire s'allumer un témoin autre que SURROUND 4CH.

Le témoin du diagramme polaire de micro sélectionné s'allume

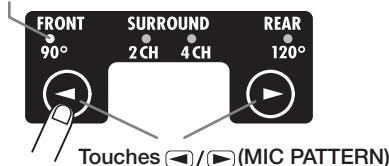

### ● Enregistrement du signal depuis un micro externe ou un élément externe

Branchez l'appareil à la prise [EXT MIC IN] ou [LINE IN]. Quand un câble est branché dans une de ces prises, les micros intégrés sont désactivés.

L'illustration montre l'écran de base du mode stéréo. L'écran vous donne accès aux informations expliquées ci-dessous.

#### Compteur

Affiche le temps de lecture du fichier actuel ou le temps d'enregistrement en heures/minutes/secondes.

#### Statut de l'enregistreur

Affiche le mode de fonctionnement actuel de l'enregistreur. Il existe 5 icônes : lecture, pause, arrêt, attente d'enregistrement et enregistrement.

#### Indicateurs de niveau

Indiquent le niveau d'entrée ou le niveau de sortie actuel. A l'extrême droite de l'échelle se trouve un témoin de saturation qui s'allume quand le signal est écrêté (entraînant de la distorsion et des coupures du son). Si le signal a été écrêté au moins une fois durant la lecture ou l'enregistrement, ce témoin reste allumé jusqu'à la fin de la lecture ou de l'enregistrement.

#### Symbole optionnel de fonction

Quand la lecture répétitive ou l'enregistrement automatique est activé, le symbole correspondant s'affiche ici.

#### Numéro de dossier

Le dossier (unité hiérarchique) servant à stocker les fichiers enregistrés s'affiche ici (01-10).

#### Nom de fichier

Normalement, le nom du fichier lu est affiché ici. En attente d'enregistrement et en enregistrement, c'est le nom du fichier servant à l'enregistrement qui est affiché.

#### Temps d'enregistrement restant

Indique le temps encore disponible pour l'enregistrement, selon le mode d'enregistrement actuellement sélectionné (format de fichier, résolution, fréquence d'échantillonnage).

#### Témoin d'autonomie

Affiche la charge des piles.

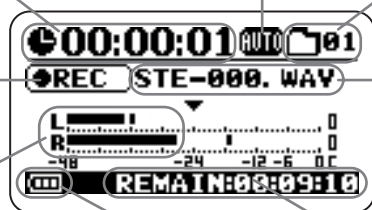

## Exemple de configuration (1) : micros intégrés

Quand vous utilisez les micros intégrés pour enregistrer en mode stéréo, une source sonore située à l'avant ou à l'arrière du H2 peut être enregistrée. En sélectionnant les diagrammes polaires correspondants pour les micros, l'angle de directivité est réglé sur 90° ou 120° (→ p. 21). Il est aussi possible de placer le H2 au centre et d'enregistrer le son venant à la fois de l'avant et de l'arrière. Pour enregistrer en stéréo le son venant de l'avant ou de l'arrière, la face correspondante du H2 doit être tournée vers la source sonore.

Le support de bureau fourni peut servir à placer le H2 sur une table ou autre surface plane. Sinon, l'adaptateur pour pince de micro fourni est pratique afin de monter le H2 sur un pied de micro. Il faut éviter de placer directement le H2 sur le sol ou sur une table, car les pas ou les vibrations indésirables peuvent être transmis à l'unité.

### ■ Enregistrement de voix solo ou d'un seul instrument

Le réglage de diagramme polaire de micro détermine aussi l'angle de directivité. Sélectionner "FRONT 90" et utiliser les micros de la face avant peut être préférable afin de focaliser l'enregistrement sur la source et d'exclure les sons indésirables. La distance entre la source sonore et le H2 doit être d'environ 10 à 30 cm pour les enregistrements de proximité et 50 cm à 1,5 m pour les enregistrements d'ambiance.

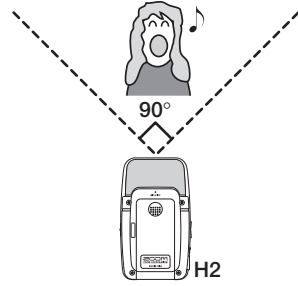

### ■ Enregistrement d'un groupe en direct ou enregistrement sur site

Sélectionner "REAR 120" et utiliser les micros de la face arrière peut être préférable pour couvrir une plus large zone et capturer l'ambiance du site.

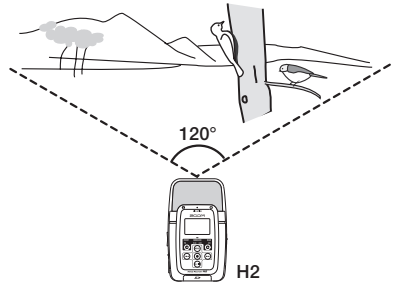

### NOTE

- Si vous maintenez le H2 à la main durant un enregistrement sur site, des bruits de frottement peuvent survenir et altérer votre enregistrement. Pour éviter cela, montez le H2 sur l'adaptateur pour pince de micro fourni et tenez l'adaptateur avec un gant.
- Si le vent arrivant au micro entraîne des bruits, montez la bonnette anti-vent fournie.

### ■ Enregistrement simultané par l'avant et l'arrière

En redressant le H2, il est possible d'enregistrer le son arrivant à la fois par l'avant et par l'arrière de l'unité. C'est utile

par exemple afin d'enregistrer une conversation entre deux personnes ou un instrument et un chanteur se faisant face.

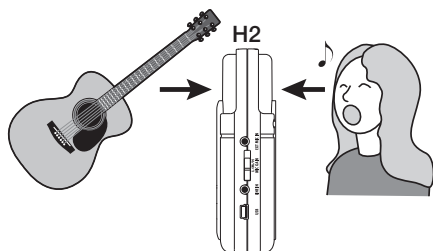

## Exemple de configuration (2) : micro externe

Pour utiliser un micro externe servant à l'enregistrement, branchez celui-ci à la prise [EXT MIC IN]. Si un micro mono est utilisé, seul le signal du canal gauche sera enregistré.

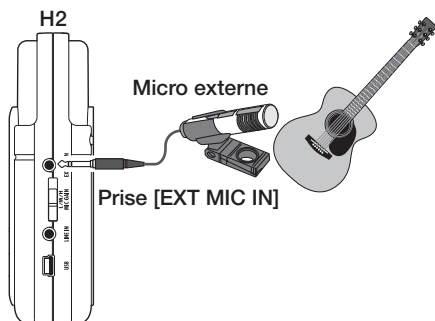

## Exemple de configuration (3) : élément externe

Pour enregistrer le signal d'une source externe telle qu'un lecteur de CD, branchez la sortie de ce composant à la prise [LINE IN]. Utilisez le câble en Y fourni ou un câble ayant une mini-fiche stéréo à chaque extrémité. Notez que l'entrée directe du signal d'un instrument tel qu'une guitare électrique ou une basse n'est pas acceptée.

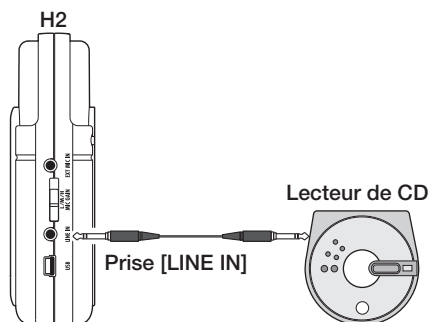

### ASTUCE

- Si quoi que ce soit est branché en prise [EXT MIC IN] ou en prise [LINE IN], les micros intégrés sont désactivés.
- Si des équipements sont connectés à la fois à la prise [EXT MIC IN] et à la prise [LINE IN], c'est la prise [LINE IN] qui a priorité.

### Glossaire

#### Proximité (On-mic)/Ambiance (Off-mic)

Un enregistrement de proximité est fait avec le microphone proche de la source sonore tandis qu'un enregistrement d'ambiance est une technique d'enregistrement qui laisse plus de distance entre la source et le microphone afin de capturer aussi l'ambiance et les réverbérations de la pièce.

## Sélection du diagramme polaire pour les micros intégrés

Lorsque vous faites un enregistrement avec les micros intégrés du H2, le son n'est pas simplement capté depuis toutes les directions. A la place, vous pouvez contrôler la direction et l'angle de capture du son. Cela s'appelle un "diagramme polaire de micro" ou "mic pattern". Le H2 offre un choix de 4 diagrammes polaires de micro. 3 de ceux-ci peuvent servir en mode stéréo.

Pour sélectionner un diagramme polaire, procédez comme suit.

### 1. Vérifiez que rien n'est connecté à la prise [EXT MIC IN] ou [LINE IN].

Si quoi que ce soit est branché à ces prises, les micros intégrés ne fonctionneront pas et le diagramme polaire de micro ne pourra pas être sélectionné.

### 2. Vérifiez que l'écran de base est affiché.

Si un autre écran est affiché, le diagramme polaire de micro ne peut pas être sélectionné. Pressez répétitivement la touche **(MENU)** (MENU) jusqu'à ce que l'écran de base apparaisse.

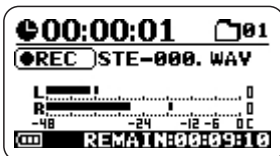

### 3. Sélectionnez le diagramme polaire de micro.

Utilisez les touches **(◀/▶)** (MIC PATTERN) pour allumer le témoin du diagramme désiré. Quand un diagramme est sélectionné, son nom s'affiche brièvement à l'écran. Selon le diagramme polaire de micro sélectionné, le mode d'enregistrement changera aussi (mode stéréo ou mode 4 canaux).

Le témoin du diagramme polaire de micro sélectionné s'allume

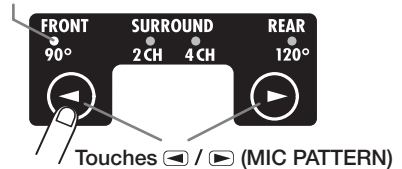

Les diagrammes polaires disponibles et les modes correspondants sont les suivants.

#### ● FRONT 90° (mode stéréo)

Les sources situées dans un angle de 90° à l'avant de l'unité sont enregistrées en stéréo.

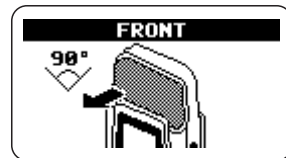

#### ● SURROUND 2CH (mode stéréo)

Les sons situés à l'avant et à l'arrière de l'unité sont enregistrés sur deux canaux.



● **SURROUND 4CH (mode 4 canaux)**

Le son stéréo de la face avant et le son stéréo de la face arrière de l'unité sont enregistrés sur 4 canaux. Le H2 bascule en mode 4 canaux (→ p. 27).



● **REAR 120° (mode stéréo)**

Les sources situées dans un angle de 120° à l'arrière de l'unité sont enregistrées en stéréo.

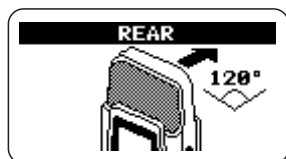

Le jeu de micros actuellement activé est indiqué par le témoin [MIC ACTIVE] de la face avant ou de la face arrière du H2.

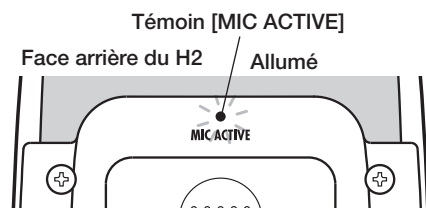
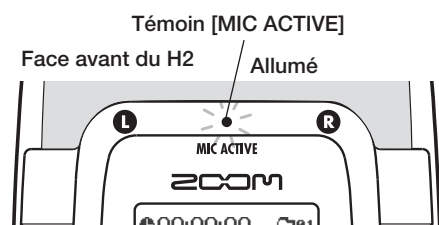

Quand vous sélectionnez SURROUND 2CH ou 4CH, les deux témoins [MIC ACTIVE] de la face avant et de la face arrière seront allumés.

**NOTE**

- Le réglage de diagramme polaire de micro ne s'applique qu'aux micros intégrés. Il n'a pas d'effet si un micro externe est utilisé.
- Si quoi que ce soit est branché à la prise [EXT MIC IN] ou [LINE IN], les micros intégrés sont désactivés et tous les témoins de diagramme polaire de micro sont éteints.
- Quand le H2 est en lecture, enregistrement ou en attente d'enregistrement, le réglage de diagramme polaire de micro ne peut pas être changé.

## Enregistrement

Pour enregistrer en mode stéréo, procédez comme suit.

### ASTUCE

En condition initiale, le H2 est configuré pour enregistrer des fichiers WAV stéréo (résolution 16 bits, fréquence d'échantillonnage 44,1 kHz) en mode stéréo. Les réglages de format de fichier, résolution et fréquence d'échantillonnage peuvent être changés (→ p. 35).

### 1. Appelez l'écran de base du mode stéréo.

### 2. Activez la source à enregistrer.

Le H2 peut enregistrer par les micros intégrés, depuis un micro externe connecté en prise [EXT MIC IN] ou depuis un élément externe connecté en prise [LINE IN].

#### ● Enregistrement depuis les micros intégrés

Vérifiez que rien n'est connecté en prise [EXT MIC IN] ni [LINE IN]. Si quoi que ce soit est branché dans ces prises, les micros intégrés ne fonctionneront pas.

#### ● Enregistrement depuis un micro externe ou un élément externe

Branchez le micro externe à la prise [EXT MIC IN] ou l'élément externe à la prise [LINE IN]. Notez que la prise [LINE IN] a priorité si des équipements sont connectés à la fois à la prise [EXT MIC IN] et [LINE IN].

### 3. Réglez la sensibilité d'entrée.

Quand vous utilisez les micros intégrés ou un micro externe connecté à la prise [EXT MIC IN], réglez la sensibilité d'entrée sur une valeur adaptée à l'aide du sélecteur [MIC GAIN].

Faites le réglage pour que le témoin [MIC ACTIVE] de la face avant ou de la face arrière ne clignote pas quand le volume de la source sonore est à son maximum. Pour des informations sur les réglages recommandés du sélecteur [MIC GAIN], voir page 15.

### ASTUCE

Gardez à l'esprit que le contenu enregistré souffrira de distorsion si le témoin [MIC ACTIVE] clignote.

### 4. Réglez le H2 en attente d'enregistrement.

Pressez la touche  (REC) pour que le témoin [PLAY/REC] de la face avant clignote en rouge. Le niveau d'entrée actuel est indiqué par les indicateurs de niveau et le signal entrant peut être écouté via la prise [PHONES/LINE OUT]. Le nom du fichier qui sera créé est également affiché.

Niveau du signal entrant

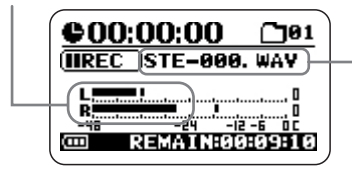

Fichier créé par cet enregistrement

### ASTUCE

- En changeant un réglage du H2, il est possible de toujours entendre le signal entrant, même quand l'unité n'est pas en attente d'enregistrement (→ p. 79).
- En mode stéréo, un nouveau fichier est créé pour chaque enregistrement, et un nom de fichier lui est automatiquement affecté, selon la nomenclature "STE-xxx.WAV" ou "STE-xxx.MP3" (où xxx est un numéro allant de 000 à 999). Le nom de fichier peut être changé ultérieurement (→ p. 50).

## 5. Réglez le niveau d'enregistrement.

Pour régler le niveau d'enregistrement, utilisez les touches (◀) (REW)/(▶) (FF). Quand vous pressez une fois une de ces touches, le réglage de niveau d'enregistrement actuel s'affiche. Presser à nouveau la touche change le réglage.

Réglez le niveau aussi haut que possible sans que l'indicateur de niveau ne dépasse 0 (dB) pour les passages les plus forts. La plage de réglage est 0 – 127.

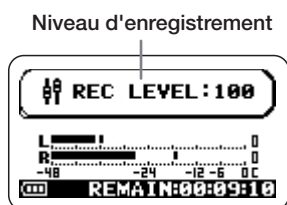

Pour enregistrer le signal depuis un composant externe tel qu'un lecteur de CD branché en prise [LINE IN], contrôlez le niveau d'enregistrement en réglant le volume sur l'élément externe.

### ASTUCE

Pour annuler l'attente d'enregistrement, pressez la touche (▶/⏸) (PLAY/PAUSE).

## 6. Lancez l'enregistrement.

Quand vous pressez une fois encore la touche (●) (REC) depuis le mode d'attente d'enregistrement, le témoin [PLAY/REC] de la face avant s'allume en rouge de façon constante. La position actuelle de l'enregistrement est indiquée par le compteur.

### ASTUCE

- L'enregistrement commence toujours au début d'un nouveau fichier. Il n'est pas possible de reprendre un enregistrement au milieu d'un fichier.
- En pressant la touche (▶/⏸) (PLAY/PAUSE) alors qu'un enregistrement est en cours, vous pouvez définir un point de repérage compatible BWF. Quand vous pressez la touche (▶/⏸) (PLAY/PAUSE), l'indication "MARKxx" (où xx est un numéro de 1 à 99) apparaît dans l'afficheur et un marqueur (point de repère) ayant le numéro correspondant est créé.
- Vous pouvez contrôler la position (heures: minutes:secondes) des marqueurs qui ont été définis (→ p. 59).

## 7. Arrêtez l'enregistrement.

Pour terminer l'enregistrement, pressez une fois encore la touche (●) (REC) pour éteindre le témoin [PLAY/REC]. Quand l'enregistrement est arrêté, le compteur revient au début et le fichier est prêt à la lecture.

## 8. Contrôlez l'enregistrement.

Pour lire le contenu enregistré, pressez la touche (▶/⏸) (PLAY/PAUSE). Pour stopper la lecture, pressez une fois encore la touche (▶/⏸) (PLAY/PAUSE).

Si vous refaites l'enregistrement, l'ancien fichier ne sera pas écrasé. A la place, un nouveau fichier sera créé à chaque fois. Pour des informations sur la façon de supprimer des fichiers qui ne sont plus nécessaires, voir page 52.

### Glossaire

#### BWF (Broadcast Wave Format)

Un format de fichier WAV étendu utilisé principalement dans les applications de radio diffusion. Des informations concernant la date de création du fichier et les points de repère sont incorporés dans le fichier.



## Lecture

Cette section explique comment reproduire un fichier enregistré en mode stéréo.

En mode stéréo, chaque opération d'enregistrement résulte en un fichier stéréo (au format WAV ou MP3). Ces fichiers sont stockés dans le dossier actuellement sélectionné (01 – 10) de la carte SD insérée. Pour sélectionner le fichier stéréo enregistré à reproduire, procédez comme suit.

### 1. Appelez l'écran de base du mode stéréo.

Le fichier dont le nom est affiché au centre de l'écran est celui qui sera lu. Seuls les fichiers stockés dans le dossier actuellement sélectionné peuvent être choisis pour la lecture.

N° du dossier actuellement sélectionné

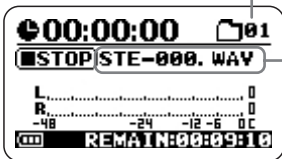

Nom du fichier actuellement sélectionné

### 2. Sélectionnez le dossier qui contient le fichier à reproduire.

Pour sélectionner un dossier, pressez la touche **(MENU)** (MENU) pour appeler l'écran suivant.

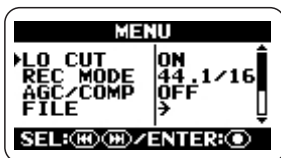

Cet écran est le menu principal qui donne accès aux divers menus de réglages.

En écran de menu principal, utilisez les touches **(REW)** / **(FF)** pour déplacer le curseur (symbole **▶**) sur le paramètre désiré et pressez la touche **(REC)** afin d'ouvrir l'écran de réglage de ce paramètre. En pressant une fois encore la touche **(MENU)** (MENU), vous pouvez revenir à l'écran de base.

Dans cet exemple, utilisez répétitivement les touches **(REW)** / **(FF)** pour amener le curseur sur "FOLDER" (dossier) puis pressez la touche **(REC)** pour appeler l'écran de sélection de dossier.



Ensuite, utilisez les touches **(REW)** / **(FF)** pour amener le curseur sur le dossier désiré et pressez la touche **(REC)** pour confirmer la sélection.

Après avoir sélectionné le dossier, pressez répétitivement la touche **(MENU)** (MENU) pour revenir à l'écran de base du mode stéréo.

### ASTUCE

Si le dossier qui contient le fichier que vous voulez reproduire est déjà sélectionné, la procédure ci-dessus n'est pas nécessaire.

### 3. Sélectionnez le fichier à reproduire.

Pressez brièvement la touche **(FF)** pour

sauter au fichier suivant dans le dossier actuellement sélectionné. Pour revenir en arrière d'un fichier, pressez une fois la touche  (REW) pour ramener le compteur à 0 puis pressez à nouveau la touche.

### ASTUCE



Si le dossier actuellement sélectionné ne contient aucun fichier, l'indication "NO DATA" (pas de données) s'affiche.

### ASTUCE

L'ordre d'affichage des fichiers dans le dossier est déterminé par leur nom (caractères et nombres). La séquence est la suivante.

(espace) ! # \$ % & ' ( ) + , - 0 1 2 3 4 5 6 7 8 9  
; = @  
A B C D E F G H I J K L M N O P Q R S T U V W  
X Y Z [ ] ^ \_ `  
a b c d e f g h i j k l m n o p q r s t u v w x y z  
{ } ~

## 4. Lisez le fichier sélectionné.

Pour lire le fichier sélectionné, pressez la touche  (PLAY/PAUSE). Durant la lecture, le témoin [PLAY/REC] est allumé en vert sur la face avant. Pour mettre en pause la lecture, pressez une fois encore la touche  (PLAY/PAUSE).

En mode stéréo, les touches de l'unité fonctionnent comme indiqué ci-dessous.

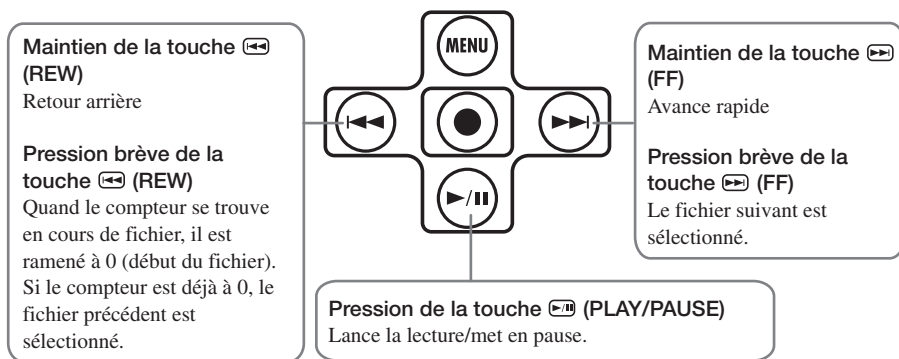

# Enregistrement en mode 4 canaux

Cette section explique en détail comment enregistrer en mode 4 canaux.

## A propos du mode 4 canaux

En mode 4 canaux, les micros intégrés enregistrent le son stéréo reçu par la face avant et par la face arrière. Le résultat est sauvegardé sous forme d'une paire de deux fichiers WAV stéréo fournissant 4 canaux d'informations.

Par exemple, vous pouvez placer le H2 au centre d'un groupe pour enregistrer une session de répétition ou vous pouvez enregistrer à la fois le son voulu et le son ambiant durant un enregistrement sur site. Dans un lieu de prestation, vous pouvez enregistrer les interprètes et la réaction du public. Pour la lecture, les signaux avant et arrière sont mixés en un signal à deux canaux (stéréo). Il est aussi possible de régler la balance avant/arrière et gauche/droite après coup ou de convertir les informations enregistrées en un fichier WAV stéréo.

Utiliser les deux fichiers WAV produits en mode 4 canaux comme source pour un encodeur de son surround permet la création d'audio 5.1 en vue de la reproduction sur un système surround domestique.

Pour faire passer le H2 en mode 4 canaux, sélectionnez simplement "SURROUND 4CH" comme diagramme polaire de micro (pour des détails sur les diagrammes polaires de micro, voir page 21). Utilisez les touches ◀/▶ (MIC PATTERN) de la face avant pour que le

témoin de diagramme polaire de micro "SURROUND 4CH" s'allume.

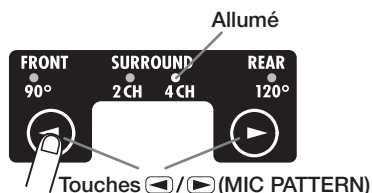

Si vous voulez utiliser le H2 en mode 4 canaux, rien ne doit être connecté aux prises [EXT MIC IN] et [LINE IN].

### NOTE

Quand vous sélectionnez un diagramme polaire de micro autre que SURROUND 4CH, le H2 repasse en mode stéréo (pour des informations sur les autres diagrammes polaires de micro, voir page 21).

L'illustration de la page suivante montre l'écran de base du mode 4 canaux. Cet écran donne accès aux informations expliquées ci-après.

### Compteur

Affiche le temps de lecture du fichier actuel ou le temps d'enregistrement en heures/minutes/secondes.

### Statut de l'enregistreur

Affiche le mode de fonctionnement actuel de l'enregistreur. Il existe 5 icônes : lecture, pause, arrêt, attente d'enregistrement et enregistrement.

### Indicateurs de niveau

Indiquent le niveau d'entrée ou le niveau de sortie actuel. A l'extrême droite de l'échelle se trouve un témoin de saturation qui s'allume quand le signal est écrêté (entraînant de la distorsion et des coupures du son). Si le signal a été écrêté au moins une fois durant la lecture ou l'enregistrement, ce témoin reste allumé jusqu'à la fin de la lecture ou de l'enregistrement.

### Symbole optionnel de fonction

Quand la lecture répétitive ou l'enregistrement automatique est activé, le symbole correspondant s'affiche ici.

### Symbole de mode 4 canaux

Signale que le H2 fonctionne en mode 4 canaux.

### Nom de fichier

Normalement, le nom de la paire de fichiers lue est affiché ici. En attente d'enregistrement et en enregistrement, c'est le nom de la paire de fichiers servant à l'enregistrement qui est affiché. En mode 4 canaux, deux fichiers au format WAV (un pour l'avant et un pour l'arrière) sont gérés comme un tout. L'indication "SRxxxF/R.WAV" (où xxx est un numéro de 000 à 499) se réfère à la paire constituée du fichier stéréo avant "SRxxxF.WAV" et du fichier stéréo arrière "SRxxxR.WAV".



### Témoin d'autonomie

Affiche la charge des piles.

### Temps d'enregistrement restant

Indique le temps encore disponible pour l'enregistrement, selon le mode d'enregistrement actuellement sélectionné (format de fichier, résolution, fréquence d'échantillonnage).

## Exemples de configuration

Le placement recommandé pour l'emploi du H2 en mode 4 canaux est représenté ci-dessous.

### ■ Enregistrement d'une répétition de groupe

Quand les membres du groupe se font face, le H2 peut être placé au milieu pour enregistrer le son lui arrivant à la fois par l'avant et par l'arrière.

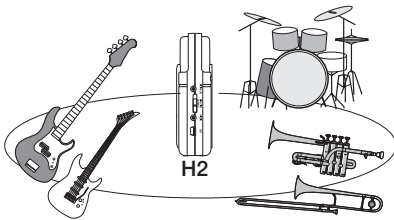

### ASTUCE

La balance avant/arrière/gauche/droite peut aisément être réglée après enregistrement en mode 4 canaux.

### ■ Enregistrement sur site

Placez le H2 en position debout et avec la face avant dirigée vers la source sonore principale.

### NOTE

Si vous maintenez le H2 à la main durant un enregistrement sur site, des bruits de frottement peuvent survenir et altérer votre enregistrement. Pour éviter cela, montez le H2 sur l'adaptateur pour pince de micro fourni et tenez l'adaptateur avec un gant.

## Enregistrement

Pour enregistrer en mode 4 canaux, procédez comme suit.

### ASTUCE

- En condition initiale, le H2 est configuré pour enregistrer deux fichiers WAV stéréo (résolution de 16 bits, fréquence d'échantillonnage de 44,1 kHz) en mode 4 canaux. Les réglages de résolution et de fréquence d'échantillonnage peuvent être changés (→ p. 35).
- Après enregistrement en mode 4 canaux, vous pouvez régler la balance avant/arrière/gauche/droite et convertir le résultat en un seul fichier WAV (→ p. 57).

### 1. Appelez l'écran de base du mode 4 canaux.

### 2. Réglez la sensibilité de l'entrée.

En mode 4 canaux, seuls les micros intégrés peuvent être utilisés. Réglez la sensibilité d'entrée sur une valeur adaptée à l'aide du sélecteur [MIC GAIN].

Choisissez la position du sélecteur [MIC GAIN] pour que le témoin [MIC ACTIVE] de la face avant ou de la face arrière ne clignote pas quand le volume de la source sonore est à son maximum. Pour des informations sur les réglages recommandés du sélecteur [MIC GAIN], voir page 15.

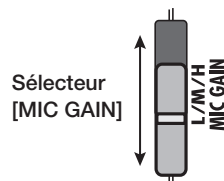

### 3. Réglez le H2 en attente d'enregistrement.

Pressez la touche  (REC) pour que le témoin [PLAY/REC] de la face avant clignote en rouge. Le niveau d'entrée actuel est indiqué par les indicateurs de niveau et le signal entrant peut être écouté via la prise [PHONES/LINE OUT]. Le nom de la paire de fichiers qui sera créée est également affiché.

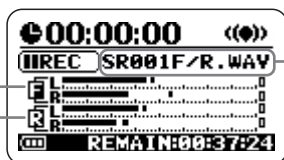

Niveau du signal entrant en face avant



Niveau du signal entrant en face arrière

Nom de la paire de fichiers créée par cet enregistrement

### 4. Réglez le niveau d'enregistrement.

Pour régler le niveau d'enregistrement, utilisez les touches  (REW)/ (FF). Quand vous pressez une fois une de ces touches, le réglage de niveau d'enregistrement actuel s'affiche. Presser à nouveau la touche change le réglage.

Réglez le niveau aussi haut que possible sans que l'indicateur de niveau ne dépasse 0 (dB) pour les passages les plus forts. La plage de réglage est 0 – 127.

Niveau d'enregistrement

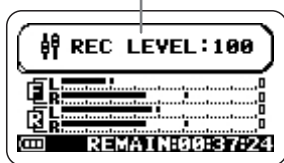

#### NOTE

Il n'est pas possible de régler séparément les niveaux d'enregistrement de la face avant et de la face arrière.



#### ASTUCE

Pour annuler l'attente d'enregistrement, pressez la touche  (PLAY/PAUSE).

### 5. Lancez l'enregistrement.

Quand vous pressez une fois encore la touche  (REC) depuis le mode d'attente d'enregistrement, le témoin [PLAY/REC] de la face avant s'allume en rouge de façon constante. La position actuelle de l'enregistrement est indiquée par le compteur.

#### ASTUCE

- L'enregistrement commence toujours au début d'un nouveau fichier. Il n'est pas possible de reprendre un enregistrement au milieu d'un fichier.
- En pressant la touche  (PLAY/PAUSE) alors qu'un enregistrement est en cours, vous pouvez définir un point de repérage compatible BWF. Quand vous pressez la touche  (PLAY/PAUSE), l'indication "MARKxx" (où xx est un numéro de 1 à 99) apparaît dans l'afficheur et un marqueur (point de repère) ayant le numéro correspondant est créé.



### 6. Arrêtez l'enregistrement.

Pour arrêter l'enregistrement, pressez une fois encore la touche  (REC) afin d'éteindre le témoin [PLAY/REC]. Quand l'enregistrement est arrêté, le compteur revient au début et le fichier est prêt à la lecture.

#### ASTUCE

Les fichiers créés par enregistrement en mode 4 canaux sont stockés dans un dossier dédié au mode 4 canaux.

## 7. Contrôlez l'enregistrement.

Pour lire le contenu enregistré, pressez la touche  (PLAY/PAUSE). Les signaux des faces avant et arrière sont mixés et lus en stéréo (2 canaux). Pour stopper la lecture, pressez une fois encore la touche  (PLAY/PAUSE).

## Lecture

En mode 4 canaux, chaque opération d'enregistrement produira une paire de fichiers stéréo (au format WAV) qui seront stockés dans un dossier dédié au mode 4 canaux. Cette section explique comment lire une telle paire de fichiers en mode 4 canaux.

### 1. Appelez l'écran de base du mode 4 canaux.

La paire de fichiers dont le nom est affiché au centre de l'écran est celle qui sera lue. L'indication "SRxxxF/R.WAV" (où xxx est un numéro de 000 à 499) se réfère à la paire constituée du fichier stéréo avant "SRxxxF.WAV" et du fichier stéréo arrière "SRxxxR.WAV".

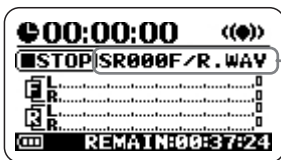

Nom de la paire de fichiers actuellement sélectionnée

### 2. Sélectionnez la paire de fichiers à reproduire.

Pressez brièvement la touche  (FF) pour sauter à la paire de fichiers suivante dans le

dossier actuellement sélectionné. Pour revenir en arrière d'une paire de fichiers, pressez une fois la touche  (REW) afin de ramener le compteur à 0 puis pressez à nouveau la touche.

### ASTUCE

- Tous les fichiers du mode 4 canaux sont stockés dans le même dossier dédié. Il n'est par conséquent pas nécessaire de sélectionner le dossier.
- Si aucun fichier n'a été enregistré en mode 4 canaux, l'indication "NO DATA" (pas de données) s'affiche.

### NOTE

Le nom des fichiers créés en mode 4 canaux ne peut pas être changé.

### 3. Lisez la paire de fichiers sélectionnée.

Pour lire la paire de fichiers sélectionnée, pressez la touche  (PLAY/PAUSE). Le témoin [PLAY/REC] est allumé en vert et les signaux avant et arrière sont mixés et lus comme un fichier stéréo (2 canaux).

Pour mettre en pause la lecture, pressez une fois encore la touche  (PLAY/PAUSE).

Les fonctions de lecture/pause et d'avance/retour rapides sont les mêmes que pour le mode stéréo (→ p. 26).

## Réglage de la balance avant/arrière/gauche/droite (panoramique 3D)

Cette section explique comment utiliser ce que l'on nomme la fonction de panoramique 3D qui vous permet de régler la balance avant/arrière/gauche/droite d'une paire de fichiers enregistrés en mode 4 canaux.



**1. Avec le H2 en mode 4 canaux, sélectionnez la paire de fichiers dont vous désirez régler la balance.**

**2. Appelez l'écran de menu principal du mode 4 canaux.**

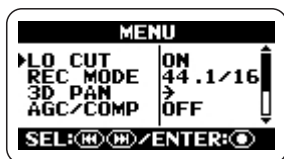
L'écran principal vous donne accès aux divers menus de réglage du mode 4 canaux. Ce menu diffère du menu principal du mode stéréo. Pour l'appeler, pressez la touche  (MENU) en écran de base du mode 4 canaux.



**3. Appelez le menu 3D PAN.**

Pressez répétitivement les touches  (REW)/ (FF) pour amener le curseur sur "3D PAN" et pressez la touche  (REC). Le menu 3D PAN donnant accès aux fonctions de panoramique 3D apparaît.

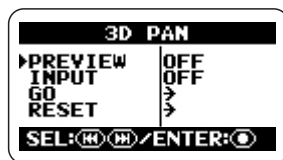

Le menu 3D PAN contient les paramètres suivants.

### ● PREVIEW

Détermine si la paire de fichiers actuellement sélectionnée doit être entendue via la prise [PHONES/LINE OUT] pendant les réglages de panoramique 3D.

### ● INPUT

Détermine si le signal entrant par les micros intégrés doit être entendu via la prise [PHONES/LINE OUT] pendant les réglages de panoramique 3D.

### ● GO

Quand vous amenez le curseur sur cette position et pressez la touche  (REC), l'écran de réglage de panoramique 3D apparaît.

### ● RESET

Quand vous amenez le curseur sur cette position et pressez la touche  (REC), le panoramique 3D est ramené à son réglage par défaut.

**4. Sélectionnez le signal à écouter durant le réglage du panoramique 3D.**

Pour sélectionner le signal, amenez le curseur sur "PREVIEW" ou "INPUT" dans l'écran précédent et pressez la touche  (REC).



Si "PREVIEW" a été sélectionné, l'écran 3D PAN PREVIEW apparaît.



Si "INPUT" a été sélectionné, l'écran 3D PAN INPUT apparaît.



Dans chacun de ces écrans, amenez le curseur sur ON et pressez la touche (●) (REC) pour écouter le signal correspondant. Quand le réglage est fait, l'affichage retourne au menu 3D PAN.

### ASTUCE

Le réglage "PREVIEW" convient au réglage de panoramique 3D des données enregistrées et le réglage "INPUT" au réglage de panoramique 3D du signal reçu par les micros intégrés. Il est aussi possible de régler les deux sur ON.

Si "INPUT" a été réglé sur ON, le signal entrant sera entendu tout en reflétant le réglage de panoramique 3D, mais le résultat enregistré ne reflétera pas ce réglage. Par conséquent, même si vous focalisez le réglage de panoramique 3D sur une certaine direction, l'enregistrement sera en fait réalisé avec une balance de niveau standard.

## 5. Appelez l'écran de panoramique 3D.

Pour appeler l'écran de panoramique 3D, amenez le curseur sur le paramètre "GO" et pressez la touche (●) (REC). Si "PREVIEW" a été réglé sur ON à l'étape 4, la paire de fichiers actuellement sélectionnée commencera automatiquement sa lecture tandis que l'écran de panoramique 3D s'affichera.

### Réglage de panoramique 3D

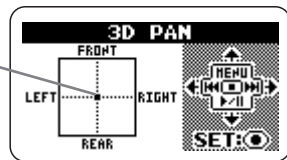

L'écran de panoramique 3D affiche un graphique avec les directions FRONT/REAR (avant/arrière) et LEFT/RIGHT (gauche/droite). Le symbole ● à l'intérieur du graphique représente le réglage actuel de panoramique 3D (balance avant gauche/avant droite/arrière gauche/arrière droite).

Quand vous bougez le symbole ● dans une direction donnée, le niveau du son venant de cette direction augmente. A l'opposé, éloigner le symbole d'une zone fera diminuer le son de cette zone.

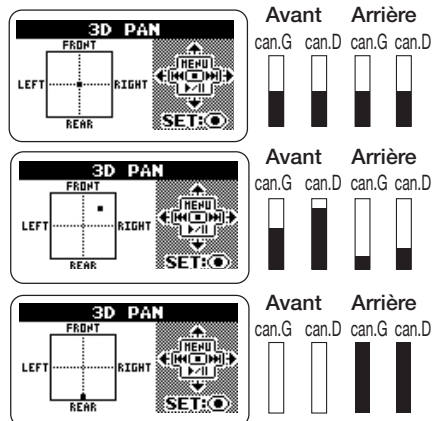

les réglages de panoramique 3D ne changeront pas.

- Pour ramener le réglage de panoramique 3D à sa valeur par défaut, amenez le curseur sur "RESET" dans le menu 3D PAN et pressez la touche (REC).

## 6. Faites le réglage de panoramique 3D.

Pour déplacer le symbole ● vers le haut ou le bas, utilisez la touche (MENU) (MENU) et la touche (PLAY/PAUSE). Pour déplacer le symbole ● à gauche ou à droite, utilisez la touche (REW) et la touche (FF). Pour accepter la position (réglage de balance) actuelle, pressez la touche (REC). Le menu 3D PAN réapparaîtra.

Pour retourner à l'écran de base du mode 4 canaux, pressez répétitivement la touche (MENU) (MENU).

### ASTUCE

Après avoir fait les réglages de panoramique 3D à l'aide d'une paire de fichiers stéréo enregistrée en mode 4 canaux, vous pouvez sauvegarder le résultat comme un simple fichier stéréo (→ p. 57).

### NOTE

- Le réglage de panoramique 3D n'est pas mémorisé individuellement pour chaque fichier. A la place, un seul réglage s'applique à tous les fichiers. Gardez à l'esprit que même si vous changez de paire de fichiers,

# Fonctions pratiques d'enregistrement

Cette section décrit diverses fonctions du H2 qui s'avèrent pratiques durant l'enregistrement.

## Sélection du mode d'enregistrement

Le H2 vous permet de choisir entre plusieurs modes d'enregistrement (avec différents réglages de format de fichier, fréquence et résolution d'échantillonnage), vous permettant de tirer le meilleur du H2 dans diverses situations d'enregistrement.

### NOTE

Les réglages décrits ici ne peuvent pas être changés quand l'enregistreur est en fonction. Stoppez l'enregistrement ou la lecture avant d'effectuer ces procédures.

### 1. Appelez l'écran de menu principal.

En écran de base du mode stéréo ou du mode 4 canaux, pressez la touche **MENU** (MENU).

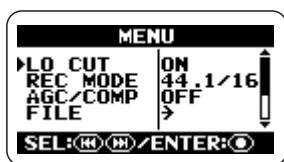

### ASTUCE

Les sélections possibles pour le mode d'enregistrement diffèrent en mode stéréo et en mode 4 canaux.

### 2. Appelez l'écran REC MODE.

Pressez répétitivement les touches **(REW)** (FF) pour amener le curseur sur "REC MODE" (mode d'enregistrement) et

pressez la touche **(REC)**. L'écran REC MODE apparaît.



Ici, vous pouvez sélectionner le mode d'enregistrement. Les réglages disponibles pour le format de fichier, la fréquence et la résolution d'échantillonnage sont listés ci-dessous.

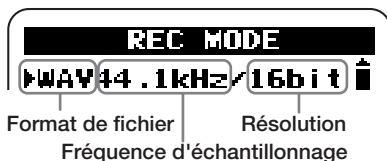

Les sélections disponibles pour les modes stéréo/4 canaux sont les suivantes.

### [Mode stéréo]

Affichage	Format de fichier
WAV44.1kHz/16bit	WAV
WAV44.1kHz/24bit	
WAV48kHz/16bit	
WAV48kHz/24bit	
WAV96kHz/16bit	
WAV96kHz/24bit	
MP3 48k, 56k, 64k, 80k, 96k, 112k, 128k, 160k, 192k, 224k, 256k, 320kbps	MP3
MP3 VBR	

**VBR (Variable Bit Rate)** : La résolution est automatiquement adaptée à la quantité d'informations présentes dans la source entrante (débit numérique variable).

**[Mode 4 canaux]**

Affichage	Format de fichier
WAV44.1kHz/16bit	WAV
WAV44.1kHz/24bit	
WAV48kHz/16bit	
WAV48kHz/24bit	

### 3. Sélectionnez le mode d'enregistrement.

Pressez répétitivement les touches (REW)/(FF) pour amener le curseur sur le réglage désiré et pressez la touche (REC). Le changement est entériné et le menu principal réapparaît.

#### ASTUCE

Si vous pressez la touche (MENU) à la place de la touche (REC), la sélection est annulée et le menu principal réapparaît.

### 4. Retour à l'écran de base.

Pressez répétitivement la touche (MENU) jusqu'à ce que l'écran de base du mode stéréo ou du mode 4 canaux réapparaisse.

#### ASTUCE

En utilisant la flexibilité du H2, vous pouvez d'abord enregistrer en mode stéréo à l'aide du format de fichier WAV et convertir ultérieurement au format MP3 (→ p. 55).

### Glossaire

#### Format de fichier

C'est le format du fichier stocké sur la carte SD insérée dans le H2. Le H2 vous donne le choix entre le format non compressé WAV et le format compressé MP3.

#### Fréquence d'échantillonnage

C'est une valeur qui détermine combien de fois par seconde le signal analogique est mesuré (échantillonné) pour le convertir en données numériques. Un réglage plus élevé permet la reproduction de fréquences plus élevées, avec pour inconvénient des fichiers plus conséquents et donc une plus grande consommation d'espace sur la carte SD.

#### Résolution

C'est une valeur qui détermine combien de bits sont utilisés pour exprimer la dynamique du signal analogique converti en données numériques. Un réglage de résolution plus élevé donne une meilleure plage dynamique, avec pour inconvénient des fichiers plus conséquents et donc une plus grande consommation d'espace sur la carte SD.

## Emploi de la fonction AGC/ compresseur/limiteur

Quand vous enregistrez une prestation "live" d'un groupe ou un événement similaire dont les niveaux de volume sont difficiles à prévoir, la fonction AGC/compresseur/limiteur s'avère pratique pour optimiser le niveau d'enregistrement.

Le contrôle de gain automatique ou AGC (Auto Gain Control) est une fonction qui ajuste automatiquement le niveau durant l'enregistrement. Les signaux de bas niveau seront renforcés et les signaux de haut niveau atténués, donnant un enregistrement à faible bruit et faible distorsion.

### NOTE

Quand la fonction AGC est activé, le réglage de sélecteur [MIC GAIN] n'a pas d'effet.



Le compresseur renforce les signaux de bas niveau et atténue les signaux de haut niveau. A cet égard, il est similaire à l'AGC mais il façonne plus activement la dynamique du signal entrant.

Le limiteur sert à éviter la distorsion durant l'enregistrement en n'atténuant que les signaux qui dépassent un certain niveau

### 1. Appelez l'écran de menu principal.

En écran de base du mode stéréo ou du mode 4 canaux, pressez la touche  (MENU).

### 2. Appelez l'écran AGC/COMP.

Pressez répétitivement les touches  (REW)/ (FF) pour amener le curseur sur

"AGC/COMP" et pressez la touche  (REC).



### 3. Sélectionnez la fonction parmi les options de l'AGC/compresseur/limiteur.

L'AGC/compresseur/limiteur a plusieurs options pour chaque fonction de base, listées ci-dessous.

#### ● OFF

L'AGC/compresseur/limiteur est désactivé.

#### ● AGC1 (GENERAL)

C'est le réglage d'AGC standard.

#### ● AGC2 (SPEECH)

C'est un réglage d'AGC convenant à l'enregistrement de paroles et de commentaires.

#### ● COMP1 (GENERAL)

C'est le réglage de compresseur standard.

#### ● COMP2 (VOCAL)

C'est un réglage de compresseur convenant à l'enregistrement de voix.

#### ● COMP3 (DRUM)

C'est un réglage de compresseur convenant à l'enregistrement de batteries et de percussions.

### ● LIMIT1 (GENERAL)



C'est le réglage standard de limiteur.

### ● LIMIT2 (CONCERT)

C'est un réglage de limiteur convenant à l'enregistrement d'une prestation "live".

### ● LIMIT3 (STUDIO)

C'est un réglage de limiteur convenant à l'enregistrement en studio.

Utilisez les touches  (REW)/ (FF) pour amener le curseur sur le réglage désiré et pressez la touche  (REC). Le réglage est accepté et l'affichage retourne au menu principal.

Pour annuler le réglage et revenir au menu principal, pressez simplement la touche  (MENU).

## 4. Retour à l'écran de base.

Pressez répétitivement la touche  (MENU) jusqu'à ce que l'écran de base du mode stéréo ou du mode 4 canaux réapparaisse.

## Atténuation des basses fréquences



Le H2 comprend un filtre coupe-bas efficace pour supprimer les bruits de vent durant les enregistrements à l'extérieur ou les plosives lors de l'enregistrement d'un chanteur. Pour activer le filtre, procédez comme suit.

### 1. Appelez l'écran de menu principal.

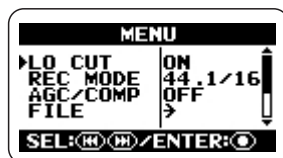
En écran de base du mode stéréo ou du mode 4 canaux, pressez la touche  (MENU).







### 2. Appelez l'écran LO CUT.

Pressez répétitivement les touches  (REW)/ (FF) pour amener le curseur sur "LO CUT" et pressez la touche  (REC).



### 3. Activez le filtre coupe-bas.

Utilisez les touches  (REW)/ (FF) pour amener le curseur sur "ON" et pressez la touche  (REC). Le réglage est accepté et l'affichage retourne au menu de base.

Pour annuler le réglage et revenir au menu principal, pressez la touche  (MENU).

#### 4. Retour à l'écran de base.

Pressez répétitivement la touche  (MENU) jusqu'à ce que l'écran de base du mode stéréo ou du mode 4 canaux réapparaisse.

## Emploi de la fonction d'enregistrement automatique

La fonction d'enregistrement automatique permet de faire démarrer et d'arrêter automatiquement l'enregistrement par le H2 en fonction du niveau du signal entrant. Quand le niveau dépasse un certain seuil, l'enregistrement commence et quand il redescend un certain temps sous le seuil, l'enregistrement s'arrête. C'est pratique pour garder traces des idées quand vous composez un morceau ou pour enregistrer des interventions lors d'un meeting ou d'une réunion.



### NOTE

Les réglages décrits ici ne peuvent pas être faits pendant que l'enregistreur est en fonction. Stoppez l'enregistrement ou la lecture avant d'effectuer ces étapes.

#### 1. Appelez l'écran de menu principal.

En écran de base du mode stéréo ou du mode 4 canaux, pressez la touche  (MENU).

#### 2. Appelez l'écran AUTO REC.

Pressez répétitivement les touches  (REW)/ (FF) pour amener le curseur sur "AUTO REC" (enregistrement automatique) et pressez la touche  (REC).



#### 3. Réglez les divers paramètres pour la fonction d'enregistrement automatique.

Utilisez les touches ◀ (REW)/▶ (FF) pour amener le curseur sur le paramètre et pressez la touche ● (REC) pour appeler l'écran de réglage de ce paramètre.

Les paramètres accessibles en écran AUTO REC sont les suivants.

### ● ON/OFF

Commute on/off la fonction d'enregistrement automatique.

### ● START LVL (Start level)

Règle le niveau seuil de déclenchement de l'enregistrement.

### ● STOP LVL (Stop level)

Règle le niveau seuil d'arrêt de l'enregistrement.

### ● AUTO STOP

Contrôle le réglage on/off de l'arrêt automatique et le nombre de secondes à passer sous le seuil avant que l'enregistrement s'arrête. Quand le signal chute sous le niveau d'arrêt spécifié, l'enregistrement s'arrête après le nombre de secondes réglé ici.

## 4. Réglez la fonction d'enregistrement automatique sur ON et réglez le niveau de déclenchement.

Amenez le curseur sur la section ON/OFF et pressez la touche ● (REC). L'écran suivant apparaît.



Pour activer la fonction d'enregistrement automatique, amenez le curseur sur ON et pressez la touche ● (REC). L'écran AUTO REC réapparaît.

Ensuite, amenez le curseur sur START LVL en écran AUTO REC et pressez la touche ● (REC). L'affichage change comme suit.

Niveau d'entrée actuel

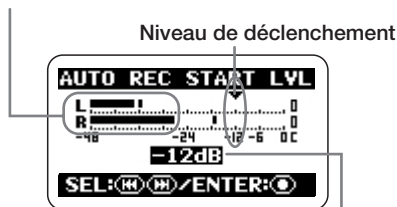

Valeur de réglage du niveau de déclenchement

Dans cet écran, vous pouvez régler le niveau de déclenchement (le seuil au-dessus duquel l'enregistrement commencera). Tout en contrôlant le niveau sonore actuel à l'aide de l'indicateur de niveau d'entrée affiché à l'écran, utilisez les touches ◀ (REW)/▶ (FF) Z pour amener l'indicateur de niveau de déclenchement au niveau voulu. Quand le réglage est terminé, pressez la touche ● (REC) pour revenir à l'écran AUTO REC.

### ASTUCE

En mode 4 canaux, les signaux avant et arrière sont mixés pour fournir l'indication de niveau.

## 5. Si vous voulez aussi que l'enregistrement s'arrête automatiquement, réglez la fonction auto stop sur ON et spécifiez le niveau d'arrêt.

Pour activer la fonction d'arrêt automatique auto stop, amenez le curseur sur AUTO STOP



dans l'écran AUTO REC et pressez la touche **(REC)**. L'écran AUTO REC STOP apparaît.



Dans cet écran, vous pouvez déterminer le nombre de secondes séparant la chute du niveau d'entrée sous le niveau seuil de l'arrêt réel de l'enregistrement. Utilisez les touches **(REW)**/**(FF)** pour sélectionner la valeur (0-5 secondes) puis pressez la touche **(REC)** pour revenir en écran AUTO REC.

Ensuite, réglez le niveau d'arrêt. En écran AUTO REC, amenez le curseur sur STOP LVL et pressez la touche **(REC)**. L'écran AUTO REC STOP LVL apparaît.

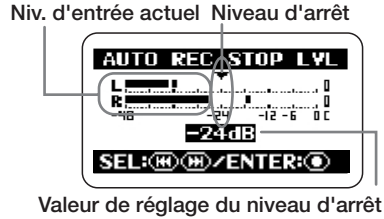

Tout en contrôlant le niveau sonore actuel à l'aide de l'indicateur de niveau d'arrêt affiché à l'écran, utilisez les touches **(REW)**/**(FF)** pour amener l'indicateur de niveau d'arrêt au niveau voulu.

Quand le réglage est terminé, pressez la touche **(REC)** pour revenir à l'écran AUTO REC. Puis pressez la touche **(MENU)** (MENU) répétitivement jusqu'au retour à l'écran de menu principal

### ASTUCE

En mode 4 canaux, les signaux avant et arrière sont mixés pour fournir l'indication de niveau.

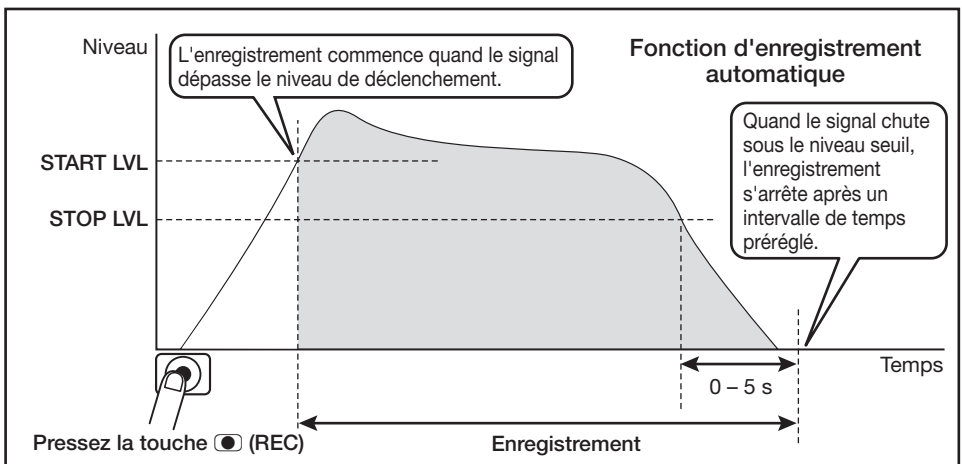

## 6. Utilisez la fonction d'enregistrement automatique.

En écran de base, pressez une fois la touche  (REC). Le H2 passe en mode d'attente d'enregistrement et le message "Wait For Signal..." (attente de signal) s'affiche.



Quand le niveau du signal entrant dépasse le niveau de déclenchement réglé, l'enregistrement commence.

Si la fonction d'arrêt automatique est aussi activée, l'enregistrement s'arrêtera automatiquement quelques secondes après que le niveau du signal ait chuté sous le niveau seuil.

Même lorsque les fonctions d'enregistrement automatique/arrêt automatique sont activées, l'enregistrement démarre quand même immédiatement si vous pressez une fois encore la touche  (REC) alors que le H2 est en mode d'attente d'enregistrement.

En pressant la touche  (REC) alors qu'un enregistrement est en cours, l'enregistrement peut être stoppé à tout moment.



## Emploi de la fonction de pré-enregistrement

Quand la fonction de pré-enregistrement est active, le H2 conserve en permanence une certaine quantité du signal entrant alors qu'il est en mode d'attente. Quand l'utilisateur démarre vraiment l'enregistrement, son enregistrement comprendra le son précédant ce déclenchement sur un intervalle pouvant atteindre 2 secondes. C'est utile pour les enregistrements en direct dans les cas où le son peut survenir soudainement. Avec le pré-enregistrement, le début du son ne sera pas coupé.

### 1. Appelez l'écran de menu principal.



En écran de base, pressez la touche  (MENU).

### 2. Appelez l'écran PRE REC.

Pressez répétitivement les touches  (REW)/ (FF) pour amener le curseur sur "PRE REC" et pressez la touche  (REC).



### 3. Activez le pré-enregistrement.

Utilisez les touches  (REW)/ (FF) pour amener le curseur sur "ON" et pressez la touche  (REC). Le réglage est accepté et l'affichage retourne au menu principal.

Quand le réglage est terminé, retournez à l'écran de base en pressant répétitivement la touche **MENU** (MENU).

### NOTE

La fonction de pré-enregistrement et la fonction d'enregistrement automatique ne peuvent pas être utilisées ensemble. Si vous réglez une de ces fonctions sur ON alors que l'autre l'est déjà, la fonction la plus ancienne est automatiquement désactivée (réglée sur OFF).

## 4. Effectuez l'enregistrement.

Pressez la touche **REC** (REC) pour régler le H2 en attente d'enregistrement. Quand vous pressez alors à nouveau la touche **REC** (REC) pour lancer l'enregistrement, la partie précédant immédiatement l'instant où vous avez déclenché l'enregistrement est aussi incluse.

La durée de cette partie pré-enregistrée dépend du mode de fonctionnement, du format de fichier et de la fréquence d'échantillonnage, comme indiqué ci-dessous.

### Mode stéréo

Format de fichier/fréquence d'échantillonnage	Temps
WAV 44,1 kHz	2 secondes
WAV 48 kHz	
WAV 96 kHz	1 seconde
MP3	2 secondes

### Mode 4 canaux

Format de fichier/fréquence d'échantillonnage	Temps
44,1 kHz	1 seconde
48 kHz	

## Enregistrement d'un signal stéréo en mono (mode stéréo uniquement)

Le H2 vous permet d'enregistrer en mono un signal par les micros intégrés ou externes ou depuis un élément externe. Cela peut être utile par exemple pour une narration ou des effets sonores, dans lesquels la gestion des données en mono peut être préférable.

### NOTE

- Les étapes décrites ci-dessous mélangeront les signaux des canaux stéréo des micros intégrés ou externes ou de l'élément externe. Le résultat est ensuite enregistré comme un fichier stéréo dont les canaux gauche (L) et droit (R) ont le même contenu.
- Cette fonction n'est disponible qu'en mode stéréo.

### 1. Appelez l'écran de menu principal.

En écran de base du mode stéréo, pressez la touche **MENU** (MENU).

### 2. Appelez l'écran MONO MIX.

Pressez répétitivement les touches **REW** (REW)/**FF** (FF) pour amener le curseur sur "MONO MIX" et pressez la touche **REC** (REC).



### 3. Réglez la fonction MONO MIX sur ON.

Utilisez les touches (REW) (FF) pour amener le curseur sur "ON", et pressez la touche (REC). Le réglage est accepté et l'affichage retourne au menu principal.

Quand le réglage est terminé, retournez à l'écran de base en pressant répétitivement la touche (MENU) (MENU).

### 4. Accomplissez les étapes pour l'enregistrement.

Le signal stéréo des micros intégrés, d'un micro stéréo connecté en prise [EXT MIC IN] ou d'un élément branché en prise [LINE IN] est mixé et le résultat est enregistré comme un fichier stéréo ayant des signaux identiques sur les canaux gauche (L) et droit (R).

#### ASTUCE

Les fichiers faits de cette manière seront nommés "MONO-xxx.wav" ou "MONO-xxx.mp3" (où xxx est un numéro entre 000 et 999) et stockés dans le dossier de mode stéréo actuellement sélectionné.

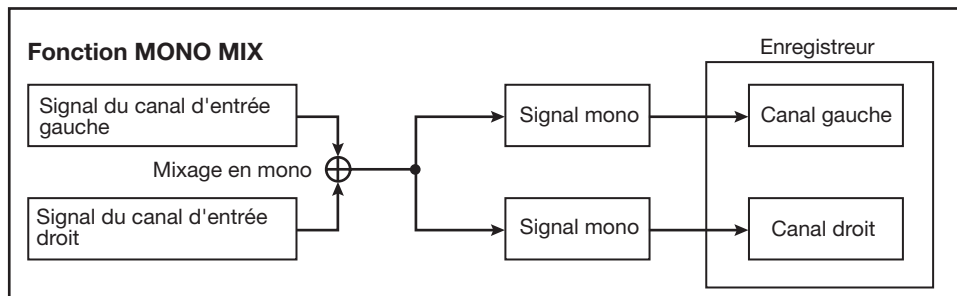

# Fonctions pratiques de lecture

Cette section explique diverses fonctions du H2 qui seront pratiques durant la lecture.



## Sélection du mode de lecture

Dans les conditions par défaut, quand vous reproduisez un fichier enregistré (ou une paire de fichiers enregistrés en mode 4 canaux, le H2 continue de lire tous les fichiers du même dossier puis s'arrête. Vous pouvez changer ce comportement en sélectionnant un mode de lecture différent.

### 1. Appelez l'écran de menu principal.

En écran de base du mode stéréo ou du mode 4 canaux, pressez la touche  (MENU).

### 2. Appelez l'écran PLAY MODE.

Pressez répétitivement les touches  (REW)/ (FF) pour amener le curseur sur "PLAY MODE" et pressez la touche  (REC). L'écran PLAY MODE apparaît.



Ici, vous pouvez sélectionner le mode de lecture. Les réglages suivants sont possibles.

#### ● PLAY ALL (par défaut)

En partant du fichier actuellement sélectionné (ou de la paire de fichiers en mode 4 canaux;

aussi ci-dessous), tous les fichiers du dossier actuel sont lus par ordre alphabétique de leurs noms (pour des informations sur la séquence des caractères, voir page 26). La lecture s'arrête quand tous les fichiers ont été lus une fois.

#### ● PLAY ONE

La lecture s'arrête quand le fichier actuellement sélectionné a été lu.



#### ● REPEAT ALL

En partant du fichier actuellement sélectionné, tous les fichiers du dossier actuel sont lus en ordre alphabétique de leurs noms. Ce processus se répète jusqu'à ce qu'il soit arrêté par l'utilisateur.



#### ● REPEAT ONE

Le fichier actuellement sélectionné est lu en boucle jusqu'à arrêt par l'utilisateur.

### 3. Sélectionnez le mode de lecture.

Utilisez les touches  (REW)/ (FF) pour amener le curseur sur le mode désiré et pressez la touche  (REC). Le réglage est accepté et l'affichage retourne au menu principal.

### ASTUCE

Pour annuler le réglage et revenir au menu principal, pressez la touche  (MENU) sans presser la touche  (REC).

### 4. Retour à l'écran de base.

Pressez répétitivement la touche  (MENU) jusqu'à ce que l'écran de base du mode stéréo ou du mode 4 canaux réapparaisse.

## Emploi de la fonction de lecture en boucle A-B

La fonction A-B repeat vous permet de spécifier deux points (A et B) d'un fichier (ou d'une paire de fichiers en mode 4 canaux) et de lire répétitivement et automatiquement en boucle la section comprise en ces points. Pour utiliser cette section, procédez comme suit.

### NOTE

Les réglages décrits ici ne peuvent pas être faits quand l'enregistreur est en fonction. Stoppez l'enregistrement ou la lecture avant d'effectuer ces étapes.

### 1. Appelez l'écran de menu principal.

En écran de base du mode stéréo ou du mode 4 canaux, pressez la touche **MENU** (MENU).

### 2. Appelez l'écran A-B REPEAT.

Pressez répétitivement les touches **◀** (REW)/**▶** (FF) pour amener le curseur sur "A-B REPEAT" et pressez la touche **●** (REC).

L'écran de programmation du point A apparaît.



### 3. Programmez le point A.

Utilisez les touches **◀** (REW)/**▶** (FF) pour amener le compteur sur le point où vous voulez faire commencer la section lue en

boucle (point A). Puis pressez la touche **●** (REC).

L'écran de programmation du point B apparaît.

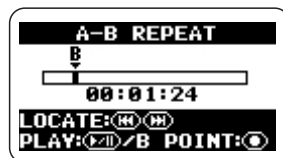

### 4. Spécifiez le point B.

Utilisez les touches **◀** (REW)/**▶** (FF) pour amener le compteur sur le point où vous voulez faire s'arrêter la section lue en boucle (point B). Puis pressez la touche **●** (REC).

### ASTUCE

- Le réglage des points A/B peut également se faire en mode de lecture.
- Vous pouvez aussi régler le point B sur une position antérieure à celle du point A. Dans ce cas, c'est la section comprise entre B et A qui est lue en boucle.

### 5. Lancez la lecture en boucle.

Quand les points A/B ont été réglés, pressez la touche **▶** (PLAY/PAUSE). La section A → B (ou B → A) est lue répétitivement en boucle.

### 6. Annulez la lecture en boucle.

Quand vous pressez une fois encore la touche **●** (REC), la lecture en boucle est annulée et les réglages des points A/B sont effacés.

### 7. Retour à l'écran de base.

Pressez répétitivement la touche **MENU** (MENU) key jusqu'à ce que l'écran de base réapparaisse.

# Opérations sur les fichiers

Le contenu d'une session enregistrée par le H2 est stocké sur la carte SD sous forme de fichier (ou d'une paire de fichiers en mode 4 canaux). Cette section explique les diverses opérations liées aux fichiers.

## Fichiers et dossiers

L'endroit où les fichiers enregistrés sont stockés dépend du mode de fonctionnement du H2.

Quand le H2 est en mode 4 canaux, les fichiers enregistrés sont toujours stockés dans un dossier dédié. Par conséquent, il n'est pas nécessaire de sélectionner un dossier en mode 4 canaux.

En mode stéréo, les fichiers enregistrés sont stockés dans le dossier actuellement

sélectionné (01 – 10). Durant la lecture, les fichiers du dossier actuellement sélectionné sont reproduits.

Le nom (numéro) du dossier actuellement sélectionné est affiché en écran de base du mode stéréo.

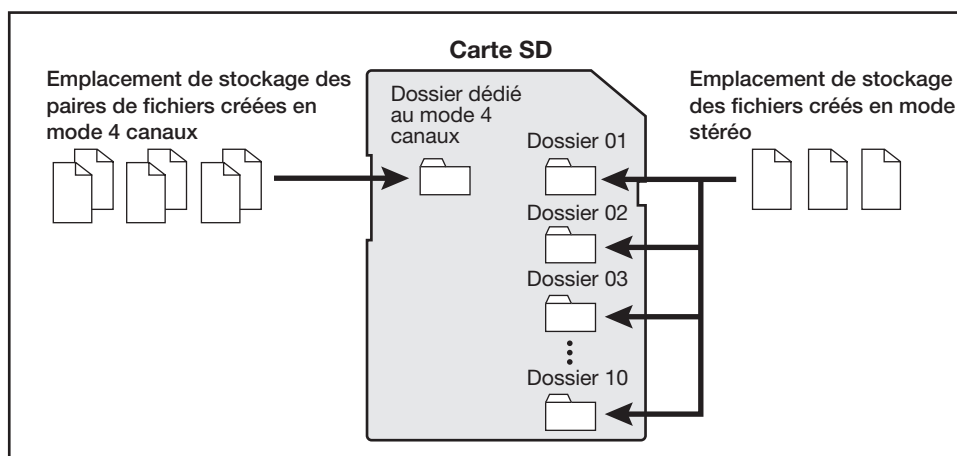
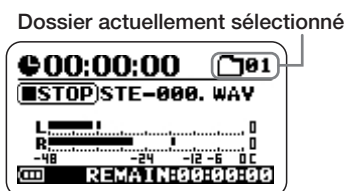



## Sélection d'un dossier (mode stéréo uniquement)

Pour changer de dossier en mode stéréo, procédez comme suit.

### 1. Appelez l'écran de menu principal du mode stéréo.



En écran de base du mode stéréo, pressez la touche  (MENU).

### 2. Appelez l'écran FOLDER SELECT.

Pressez répétitivement les touches  (REW)/ (FF) pour amener le curseur sur "FOLDER" et pressez la touche  (REC).



### 3. Sélectionnez le dossier.

Utilisez les touches  (REW)/ (FF) pour amener le curseur sur le dossier désiré et pressez la touche  (REC).

Le réglage est accepté et l'affichage retourne à l'écran principal.

### 4. Retournez à l'écran de base.

Pressez répétitivement la touche  (MENU) jusqu'à ce que l'écran de base du mode stéréo réapparaisse.

## Sélection d'un fichier

Pour accomplir une opération sur un fichier, vous devez d'abord le sélectionner dans le dossier actuel, comme décrit ci-dessous.



### NOTE

Les réglages décrits ici ne peuvent pas être faits quand l'enregistreur est en fonction. Stoppez l'enregistrement ou la lecture avant d'effectuer ces étapes.

### 1. Appelez l'écran de menu principal.

En écran de base du mode stéréo ou du mode 4 canaux, pressez la touche  (MENU).

### 2. Appelez l'écran FILE MENU.

Pressez répétitivement les touches  (REW)/ (FF) pour amener le curseur sur "FILE" et pressez la touche  (REC). Une liste des fichiers (ou des paires de fichiers en mode 4 canaux; aussi ci-dessous) du dossier actuel apparaît. Le fichier indiqué par le curseur est celui qui servira aux opérations de fichier.

Ecran FILE MENU du mode stéréo

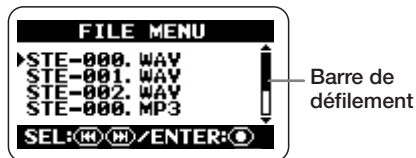

Ecran FILE MENU du mode 4 canaux







**ASTUCE**



- Si le dossier contient plus de 4 fichiers, une barre de défilement indiquant la position actuelle du curseur apparaît à la droite de l'écran.
- En mode 4 canaux, l'indication "SRxxxF/R.WAV" (où xxx est un numéro entre 000 et 499) se réfère à la paire constituée du fichier stéréo avant "SRxxxF.WAV" et du fichier stéréo arrière "SRxxxR.WAV".

**3. Sélectionnez le fichier.**

Utilisez les touches  (REW)/ (FF) pour amener le curseur sur le fichier et pressez la touche  (REC).

Le nom du fichier actuellement sélectionné s'affiche en haut de l'écran. Les opérations possibles sur les fichiers sont listées en partie basse de l'écran.

**4. Choisissez "SELECT" (sélectionner).**

Utilisez les touches  (REW)/ (FF) pour amener le curseur sur "SELECT" et pressez la touche  (REC). L'écran de base réapparaît avec ce fichier sélectionné.

**ASTUCE**

La sélection de fichier est aussi possible en écran de base du mode stéréo (→ p. 25) ou en écran de base du mode 4 canaux (→ p. 31).

**Visualisation des informations de fichier**

Vous pouvez visualiser diverses informations sur un fichier (son nom, sa date d'enregistrement, son format, sa taille etc.).



**NOTE**

Les réglages décrits ici ne peuvent pas être faits quand l'enregistreur est en fonction. Stoppez l'enregistrement ou la lecture avant d'effectuer ces étapes.



**1. Appelez l'écran de menu principal.**

En écran de base du mode stéréo ou du mode 4 canaux, pressez la touche  (MENU).

**2. Appelez l'écran FILE MENU.**



Pressez répétitivement les touches  (REW)/ (FF) pour amener le curseur sur "FILE" et pressez la touche  (REC).

**3. Sélectionnez le fichier dont vous désirez lire les informations.**

Utilisez les touches  (REW)/ (FF) pour amener le curseur sur le fichier et pressez la touche  (REC).

Le nom du fichier actuellement sélectionné s'affiche en haut de l'écran. Les opérations possibles sur les fichiers sont listées en partie basse de l'écran.

**4. Appelez l'écran FILE INFORMATION.**

Utilisez les touches  (REW)/ (FF) pour amener le curseur sur "INFORMATION" et pressez la touche  (REC).

L'écran FILE INFORMATION s'affiche.

Cet écran fournit les informations suivantes. Pour visualiser les parties actuellement masquées, utilisez les touches (REW) (FF) afin de faire défiler l'écran.

Mode stéréo



NAME	Nom du fichier (avec extension)
DATE	Date d'enregistrement
FORMAT	Format de fichier/fréquence d'échantillonnage/résolution
SIZE	Taille exprimée en unités ko ou Mo
TIME	Durée d'enregistrement (heures:minutes secondes)

Mode 4 canaux



FRONT	Nom du fichier stéréo avant (avec extension)
REAR	Nom du fichier stéréo arrière (avec extension)
DATE	Date d'enregistrement
FORMAT	Format de fichier/fréquence d'échantillonnage/résolution
SIZE	Taille exprimée en unités ko ou Mo
TIME	Durée d'enregistrement (heures:minutes secondes)

**5. Retour à l'écran de base.**

Pressez répétitivement la touche (MENU) (MENU) jusqu'à ce que l'écran de base du mode stéréo ou du mode 4 canaux réapparaisse.

## Assignation d'un nom à un fichier (mode stéréo uniquement)

Pour les fichiers enregistrés en mode stéréo, un nom leur est automatiquement assigné, selon la nomenclature "STE-xxx.WAV" ou "STE-xxx.MP3" (où xxx est un numéro de 000 à 999). Le nom de fichier peut être changé comme suit.

**NOTE**

- Les réglages décrits ici ne peuvent pas être faits quand l'enregistreur est en fonction. Stoppez l'enregistrement ou la lecture avant d'effectuer ces étapes.
- Les noms des fichiers créés en mode 4 canaux ne peuvent pas être changés.

**1. Appelez l'écran de menu principal du mode stéréo.**

En écran de base du mode stéréo, pressez la touche (MENU) (MENU).

**2. Appelez l'écran FILE MENU.**

Pressez répétitivement les touches (REW) (FF) pour amener le curseur sur "FILE" et pressez la touche (REC).

**3. Sélectionnez le fichier dont vous désirez changer le nom.**

Utilisez les touches (REW) (FF) pour amener le curseur sur le fichier et pressez la touche (REC).

Le nom du fichier actuellement sélectionné s'affiche en haut de l'écran. Les opérations possibles sur les fichiers sont listées dans la partie basse de l'écran.

#### 4. Appelez l'écran FILE RENAME.

Utilisez les touches (REW) (FF) pour amener le curseur sur "RENAME" et pressez la touche (REC). L'affichage change comme suit. Dans cet écran, le symbole de soulignement fonctionne comme un curseur.

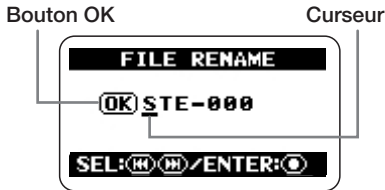

#### 5. Editez le nom de fichier.

Utilisez les touches (REW) (FF) pour amener le curseur sur le caractère à changer et pressez la touche (REC) pour qu'il s'affiche en négatif. Cela indique que le caractère peut être édité (modifié).

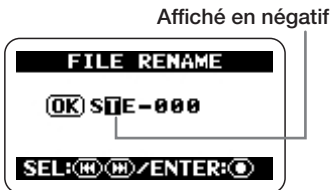

Utilisez les touches (REW) (FF) pour changer le caractère et pressez la touche (REC) pour entériner le changement.

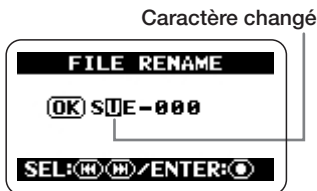

Les caractères disponibles sont les suivants :

(espace) ! # \$ % & ' ( ) + , - 0 1 2 3 4 5 6 7 8  
9 ; = @  
A B C D E F G H I J K L M N O P Q R S T U  
V W X Y Z [ ] ^ \_ `  
a b c d e f g h i j k l m n o p q r s t u v w x y z  
{ } ~

#### ASTUCE

L'extension (.WAV ou .MP3) ne peut pas être changée.

#### 6. Quand le nom de fichier voulu est obtenu, confirmez le changement.

Pressez répétitivement la touche (REW) pour amener le curseur sur le bouton OK afin qu'il s'affiche en négatif.

Affiché en négatif



Pour accepter le nouveau nom de fichier, pressez la touche (REC).

L'affichage retourne aux conditions de l'étape 3.

#### ASTUCE

Pour annuler le changement de nom de fichier et revenir à l'écran précédent sans faire de changement, pressez la touche (MENU) à la place de la touche (REC).

#### 7. Retour à l'écran de base.

Pressez répétitivement la touche (MENU) jusqu'à ce que l'écran de base du mode stéréo réapparaisse.

## Suppression d'un fichier

Quand un enregistrement est effectué avec le H2, l'unité crée toujours un nouveau fichier et ne remplace ni le fichier antérieur ni aucun autre fichier existant. Pour supprimer les fichiers qui ne sont plus nécessaires, procédez comme suit.

### NOTE

- Une fois supprimé, un fichier enregistré ne peut plus être restauré. Utilisez cette fonction avec grand soin.
- Les réglages décrits ici ne peuvent pas être faits quand l'enregistreur est en fonction. Stoppez l'enregistrement ou la lecture avant d'effectuer ces étapes.

### 1. Appelez l'écran de menu principal.

En écran de base du mode stéréo ou du mode 4 canaux, pressez la touche **MENU** (MENU).

### 2. Appelez l'écran FILE MENU.

Pressez répétitivement les touches **◀** (REW)/**▶** (FF) pour amener le curseur sur "FILE" et pressez la touche **●** (REC).

### 3. Sélectionnez le fichier à supprimer.

Utilisez les touches **◀** (REW)/**▶** (FF) pour amener le curseur sur le fichier et pressez la touche **●** (REC).

Le nom du fichier actuellement sélectionné s'affiche en haut de l'écran. Les opérations possibles sur les fichiers sont listées en partie basse de l'écran.

### 4. Appelez l'écran FILE DELETE.

Utilisez les touches **◀** (REW)/**▶** (FF) pour amener le curseur sur "DELETE" et pressez la touche **●** (REC). L'affichage change comme suit.



### 5. Accomplissez la procédure de suppression de fichier.

Utilisez les touches **◀** (REW)/**▶** (FF) pour amener le curseur sur "YES" et pressez la touche **●** (REC). Le fichier est supprimé et l'affichage retourne aux conditions de l'étape 3.

### ASTUCE

Pour annuler la suppression et revenir à l'écran précédent, pressez la touche **MENU** (MENU) à la place de la touche **●** (REC).

### 6. Retour à l'écran de base.

Pressez répétitivement la touche **MENU** (MENU) jusqu'à ce que l'écran de base du mode stéréo ou du mode 4 canaux réapparaisse.

## Division d'un fichier (mode stéréo uniquement)

Vous pouvez diviser un fichier existant en deux parties en le coupant en tout point de votre choix. Si vous avez enregistré une interprétation "live", cela vous permet de créer des fichiers indépendants pour chaque morceau.



### NOTE

Les réglages décrits ici ne peuvent pas être faits quand l'enregistreur est en fonction. Stoppez l'enregistrement ou la lecture avant d'effectuer ces étapes.



### 1. Appelez l'écran de menu principal.

En écran de base, pressez la touche  (MENU).

### 2. Appelez l'écran FILE MENU.



Pressez répétitivement les touches  (REW)/ (FF) pour amener le curseur sur "FILE" et pressez la touche  (REC).

### 3. Sélectionnez le fichier à diviser.

Utilisez les touches  (REW)/ (FF) pour amener le curseur sur le fichier et pressez la touche  (REC).

Le nom du fichier actuellement sélectionné s'affiche en haut de l'écran. Les opérations possibles sur les fichiers sont listées en partie basse de l'écran.

### 4. Appelez l'écran FILE DIVIDE.



Utilisez les touches  (REW)/ (FF) pour amener le curseur sur "DIVIDE" et pressez la touche  (REC).

L'écran FILE DIVIDE servant à spécifier le point de division s'affiche. Le point de division actuellement sélectionné est affiché au centre de l'écran.

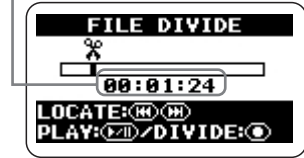
Position actuelle



### 5. Amenez le compteur sur le point où vous désirez diviser le fichier.

En écran FILE DIVIDE, presser la  (REW) ou  (FF) fait reculer ou avancer la position actuelle par pas d'une seconde. En pressant la touche  (PLAY/PAUSE), vous pouvez mettre en lecture/pause depuis la position actuelle. Utilisez ces touches pour repérer le point de division de fichier désiré.

### 6. Accomplissez la procédure de division de fichier.

Quand le point de division de fichier a été choisi, pressez la touche  (REC). Un écran de confirmation apparaît.



Pour continuer la division de fichier, amenez le curseur sur "YES" et pressez la touche  (REC).

Deux nouveaux noms de fichier seront créés dans le dossier actuellement sélectionné, avec "A" et "B" ajoutés à la fin du nom de fichier d'origine.

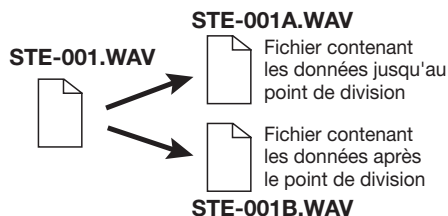

### ASTUCE

Pour annuler la division et revenir à l'écran précédent, pressez la touche **(MENU)** (MENU) à la place de la touche **(REC)** (REC).

Si un fichier portant le même nom existe déjà dans le dossier, un écran de confirmation du changement de nom de fichier apparaît.



Amenez le curseur sur "RENAME" et pressez la touche **(REC)** (REC) pour changer le nom de fichier (→ p.50), ou amenez le curseur sur "CANCEL" et pressez la touche **(REC)** (REC) pour annuler la procédure de division.

## 7. Retour à l'écran de base.

Pressez répétitivement la touche **(MENU)** (MENU) jusqu'à ce que l'écran de base réapparaisse.

## Remontée du niveau global du fichier (fonction de normalisation)

La normalisation est une opération par laquelle de niveau de volume général d'un fichier est augmenté pour que son niveau maximal ponctuel soit de 0 dB (niveau maximal possible sans distorsion). C'est utile si vous avez terminé un enregistrement mais trouvez que le niveau de volume est trop faible.

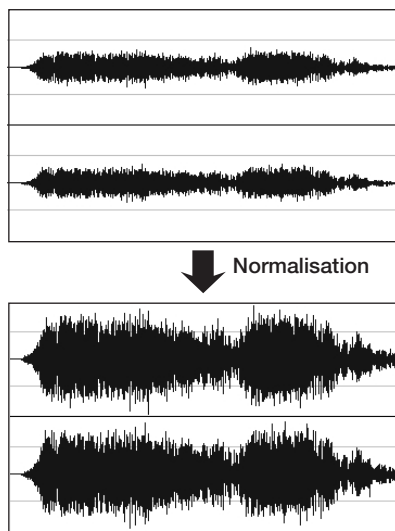

### NOTE

Les réglages décrits ici ne peuvent pas être faits quand l'enregistreur est en fonction. Stoppez l'enregistrement ou la lecture avant d'effectuer ces étapes.

## 1. Appelez l'écran de menu principal.

En écran de base, pressez la touche **(MENU)** (MENU).

## 2. Appelez l'écran FILE MENU.

Pressez répétitivement les touches (REW)/ (FF) pour amener le curseur sur "FILE" et pressez la touche (REC).

## 3. Sélectionnez le fichier dont vous désirez normaliser le niveau.

Utilisez les touches (REW)/ (FF) pour amener le curseur sur le fichier et pressez la touche (REC).

Le nom du fichier actuellement sélectionné s'affiche en haut de l'écran. Les opérations possibles sur les fichiers sont listées en partie basse de l'écran.

## 4. Appelez l'écran FILE NORMALIZE.

Utilisez les touches (REW)/ (FF) pour amener le curseur sur "NORMALIZE" et pressez la touche (REC).

Un écran de confirmation pour l'opération de normalisation apparaît.



Pour poursuivre l'opération de normalisation, amenez le curseur sur "YES" et pressez la touche (REC).

Une fois l'opération terminée, l'affichage retourne aux conditions de l'étape 3.

### ASTUCE

Pour annuler l'opération de normalisation et revenir à l'écran précédent, pressez la touche (MENU) (MENU) à la place de la touche (REC).

## 5. Retour à l'écran de base.

Pressez répétitivement la touche (MENU) (MENU) jusqu'à ce que l'écran de base réapparaisse.

## Conversion d'un fichier WAV en fichier MP3 (mode stéréo uniquement)

Vous pouvez convertir en fichier MP3 un fichier WAV enregistré en mode stéréo. Par rapport à un fichier WAV, la taille d'un fichier MP3 est réduite d'un facteur pouvant atteindre 10, car son contenu est compressé. C'est pratique pour placer le contenu d'un enregistrement sur un site internet ou pour l'envoyer par e-mail.

### 1. Appelez l'écran de menu principal du mode stéréo.

En écran de base du mode stéréo, pressez la touche (MENU) (MENU).

### 2. Appelez l'écran FILE MENU.

Pressez répétitivement les touches (REW)/ (FF) pour amener le curseur sur "FILE" et pressez la touche (REC).

### 3. Sélectionnez le fichier WAV à convertir au format MP3.

Utilisez les touches (REW)/ (FF) pour amener le curseur sur le fichier WAV et pressez la touche (REC).

Le nom du fichier actuellement sélectionné s'affiche en haut de l'écran. Les opérations possibles sur les fichiers sont listées en partie basse de l'écran.

### 4. Appelez l'écran FILE MP3 ENCODE.

Utilisez les touches (REW)/ (FF) pour amener le curseur sur "MP3 ENCODE" et pressez la touche (REC). L'affichage change comme suit.

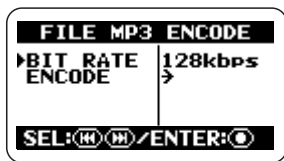

## 5. Sélectionnez le débit numérique du fichier MP3.

Le débit numérique est la quantité d'informations contenues dans le fichier MP3 pour chaque seconde. Des valeurs plus élevées donnent une moindre compression des données, autorisant la reproduction de plus hautes fréquences, mais la taille de fichier s'en trouve parallèlement plus grande. Quand un faible débit numérique est sélectionné, la taille du fichier est plus petite mais la limite de reproduction des hautes fréquences est plus basse.

Pour changer le débit numérique, amenez le curseur sur "BIT RATE" et pressez la touche **(O)** (REC).

Puis amenez le curseur sur le débit numérique désiré et pressez la touche **(O)** (REC). Le débit numérique est réglé et l'affichage retourne aux conditions de l'étape précédente.

### ASTUCE

Si vous pressez la touche **(MENU)** (MENU) à la place de la touche **(O)** (REC), le débit numérique n'est pas changé et l'affichage retourne aux conditions de l'étape précédente.

En principe, la qualité sonore obtenue avec un réglage de débit numérique de 128 kbps (kb/s) est comparable à celui d'une radio FM tandis qu'un débit numérique de 256 kbps donne une qualité CD (des réglages de débit numérique supérieurs n'entraînent pas de changement significatif de qualité sonore).

Toutefois, les résultats réels différeront en fonction du type de musique, de l'environnement de lecture et d'autres facteurs. Nous vous recommandons d'essayer différents réglages. Contrôlez les tailles de fichiers obtenues et lisez les fichiers convertis afin de trouver le réglage optimal pour vos besoins.

## 6. Effectuez la conversion en MP3.

Pour poursuivre la procédure de conversion MP3, amenez le curseur sur "ENCODE" et pressez la touche **(O)** (REC). Le fichier source restera inchangé et un fichier supplémentaire intitulé xxxxxxxx.MP3 (où xxxxxxxx est le nom de fichier d'origine) sera créé dans le même dossier. L'affichage retournera alors aux conditions de l'étape 3.

Si un fichier portant le même nom existe déjà dans le dossier, un écran de confirmation du changement de nom de fichier apparaît.



Amenez le curseur sur "RENAME" et pressez la touche **(O)** (REC) pour changer le nom de fichier (→ p.50), ou amenez le curseur sur "CANCEL" et pressez la touche **(O)** (REC) pour annuler la procédure de conversion.

## 7. Retour à l'écran de base.

Pressez répétitivement la touche **(MENU)** (MENU) jusqu'à ce que l'écran de base du mode stéréo réapparaisse.



## Conversion d'une paire de fichiers 4 canaux en un fichier stéréo (mode 4 canaux uniquement)

Vous pouvez convertir en un seul fichier WAV stéréo une paire de fichiers WAV stéréo enregistrés en mode 4 canaux.

Cela vous permet de régler la balance de niveau avant/arrière/gauche/droite à l'aide de la fonction de panoramique 3D puis de créer un fichier pouvant être copié dans un ordinateur et gravé sur un CD audio.

### NOTE

- Quand vous convertissez une paire de fichiers WAV stéréo de cette façon, les réglages de résolution et de fréquence d'échantillonnage du fichier résultant seront les mêmes que ceux des fichiers d'origine.
- Pour graver sur un CD audio, la source doit normalement être un fichier WAV ayant une fréquence d'échantillonnage de 44,1 kHz et une résolution de 16 bits. Par conséquent, vous devez sélectionner le mode d'enregistrement 44,1 kHz/16 bits quand vous faites des enregistrements qui ont pour but d'être gravés sur CD (→ p. 35).



### 1. Appelez l'écran de menu principal du mode 4 canaux.

En écran de base du mode 4 canaux, pressez la touche  (MENU).



### ASTUCE

Quand vous convertissez en fichier stéréo, vous pouvez faire se refléter les réglages de panoramique 3D dans le résultat. Assurez-vous que les réglages sont ceux que vous voulez avant de lancer la procédure de conversion (→ p. 32).

### 2. Appelez l'écran FILE MENU.

Pressez répétitivement les touches  (REW)/ (FF) pour amener le curseur sur "FILE" et pressez la touche  (REC).



### 3. Sélectionnez la paire de fichiers à convertir en fichier WAV stéréo.

Utilisez les touches  (REW)/ (FF) pour amener le curseur sur la paire de fichiers stéréo et pressez la touche  (REC).

Le nom de la paire de fichiers actuellement sélectionnée s'affiche en haut de l'écran. Les opérations possibles sur les fichiers sont listées en partie basse de l'écran.



### 4. Appelez l'écran FILE STEREO ENCODE.

Utilisez les touches  (REW)/ (FF) pour amener le curseur sur "STEREO ENCODE" et pressez la touche  (REC). L'affichage change comme suit.



### 5. Choisissez si les réglages de panoramique doivent se refléter dans le fichier résultant.

Vous pouvez tenir compte des réglages de panoramique 3D (balance de niveau avant/arrière/gauche/droite) dans le fichier stéréo

obtenu après conversion. Pour cela, amenez le curseur sur "3D PAN" et pressez la touche (REC). L'affichage change comme suit.

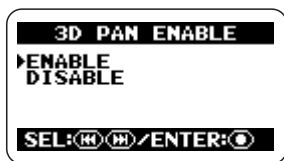

Pour utiliser les réglages de panoramique 3D, amenez le curseur sur "ENABLE" et pressez la touche (REC). Le réglage est accepté et l'affichage retourne aux conditions de l'étape précédente.

### ASTUCE

- Si le réglage "DISABLE" est sélectionné, les réglages actuels du panoramique 3D n'auront pas d'effet et les deux fichiers stéréo seront mixés dans le fichier de destination avec un rapport 1 pour 1.
- Si vous pressez la touche (MENU) (MENU) à la place de la touche (REC), le réglage n'est pas changé et l'affichage retourne aux conditions de l'étape précédente.

## 6. Sélectionnez le dossier de destination de stockage.

Si nécessaire, vous pouvez spécifier le dossier dans lequel sera stocké le fichier obtenu. Pour cela, amenez le curseur à l'étape 4 sur "SAVE IN" et pressez la touche (REC). Un écran de sélection de dossier de destination apparaît.



Amenez le curseur sur le dossier de destination (FOLDER 01 – 10) et pressez la touche (REC). Le réglage est accepté et l'affichage retourne aux conditions de l'étape précédente.

### ASTUCE

Si vous pressez la touche (MENU) (MENU) à la place de la touche (REC), le réglage n'est pas changé et l'affichage retourne aux conditions de l'étape précédente.

## 7. Effectuez la conversion en fichier stéréo.

Pour poursuivre le processus de conversion, amenez le curseur sur "ENCODE" et pressez la touche (REC). Un nouveau fichier WAV portant le nom "SRxxxFR.WAV" (où xxx est un numéro entre 000 et 499) sera créé dans le dossier spécifié. L'affichage retourne alors aux conditions de l'étape 3.

Si un fichier portant le même nom existe déjà dans le dossier, un écran de confirmation du changement de nom de fichier apparaît.



Amenez le curseur sur "RENAME" et pressez la touche (REC) pour changer le nom de fichier (→ p.50), ou amenez le curseur sur "CANCEL" et pressez la touche (REC) pour annuler la procédure de conversion.

## 8. Retour à l'écran de base.

Pressez répétitivement la touche (MENU) (MENU) jusqu'à ce que l'écran de base du mode 4 canaux réapparaisse.

## Contrôle de la liste des marqueurs



Quand vous pressez la touche  (PLAY/PAUSE) alors qu'un enregistrement est en cours, l'indication "MARKxx" (où xx est un numéro de 1 à 99) s'affiche et un marqueur est programmé. Ces marqueurs peuvent servir de points de repère compatibles BWF (→ p. 24). Un marqueur est également automatiquement défini quand une erreur avec perte de signal se produit durant l'enregistrement. Pour afficher une liste de tous les marqueurs ainsi que leur position dans le temps (heures:minutes:secondes), procédez comme suit.

### 1. Appelez l'écran de menu principal.

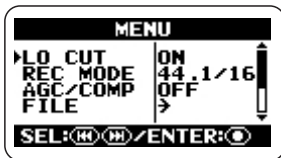
En écran de base du mode stéréo ou du mode 4 canaux, pressez la touche  (MENU).





### 2. Appelez l'écran FILE MENU.

Pressez répétitivement les touches  (REW)/ (FF) pour amener le curseur sur "FILE", et pressez la touche  (REC).





### 3. Sélectionnez le fichier dont vous désirez contrôler la liste des marqueurs.

Utilisez les touches  (REW)/ (FF) pour amener le curseur sur le fichier, et pressez la touche  (REC).

Le nom du fichier actuellement sélectionné s'affiche en haut de l'écran. Les opérations possibles sur les fichiers sont listées en partie basse de l'écran.



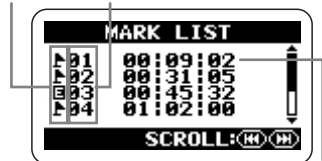

### 4. Appelez l'écran MARK LIST

Utilisez les touches  (REW)/ (FF) pour amener le curseur sur "MARK LIST", et pressez la touche  (REC).

Type de marqueur N° de marqueur (01 - 99)



Instant auquel le marqueur a été placé (heures:minutes:secondes).

Un marqueur normal est indiqué par le symbole . Un marqueur placé suite à une perte de signal est indiqué par . Pour faire défiler et visualiser les informations de marqueurs qui n'apparaissent pas à l'écran, utilisez les touches  (REW)/ (FF).

### NOTE

- Les indications fournies par cet écran ne sont qu'informatives. Le numéro/la position d'un marqueur ne peut pas y être changé.
- Si 99 marqueurs ont déjà été programmés et qu'une perte de signal se produit, seule l'indication "Data Write Error" (erreur d'écriture de donnée) s'affiche mais aucun marqueur n'est réglé.

### 5. Retour à l'écran de base.

Pressez répétitivement la touche  (MENU) jusqu'à ce que l'écran de base du mode stéréo ou du mode 4 canaux réapparaisse.

# Opérations avec carte SD

Cette section explique diverses opérations relatives à la carte SD insérée dans le H2.

## Contrôle du temps restant sur la carte

Vous pouvez contrôler quelle capacité d'enregistrement a encore la carte insérée, en mégaoctets et en durée d'enregistrement. L'indication est basée sur le mode de fonctionnement actuellement sélectionné (mode stéréo ou mode 4 canaux) et sur le mode d'enregistrement (format, fréquence et résolution d'échantillonnage du fichier).

### NOTE

Les réglages décrits ici ne peuvent pas être faits quand l'enregistreur est en fonction. Stoppez l'enregistrement ou la lecture avant d'effectuer ces étapes.

### 1. Appelez l'écran de menu principal.

En écran de base du mode stéréo ou du mode 4 canaux, pressez la touche **(MENU)** (MENU).

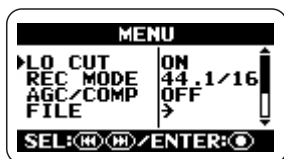

### 2. Appelez l'écran SD CARD.

Pressez répétitivement les touches **(REW)** / **(FF)** pour amener le curseur sur "SD CARD" et pressez la touche **(REC)**. L'écran SD CARD qui donne accès aux diverses fonctions relatives à la carte SD apparaît.

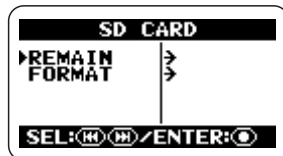

### 3. Appelez l'écran CARD REMAIN.

Utilisez les touches **(REW)** / **(FF)** pour amener le curseur sur "REMAIN" et pressez la touche **(REC)**. L'écran CARD REMAIN affiche une indication approximative de la capacité restante sous forme d'une barre graphique. L'indication affiche les mégaoctets et la durée d'enregistrement.

La barre graphique affiche la capacité restante approximative

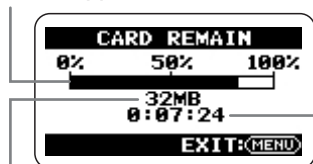

Capacité restante (mégaoctets)

Capacité restante (heures:minutes:secondes)

### 4. Retour à l'écran de base.

Pressez répétitivement la touche **(MENU)** (MENU) jusqu'à ce que l'écran de base du mode stéréo ou du mode 4 canaux réapparaisse.

## Formatage d'une carte

Avant d'utiliser une carte SD du commerce ou une carte SD qui a été formatée par un autre ordinateur, vous devez la formater dans le H2.

Normalement, quand vous insérez une telle carte dans le H2, un écran apparaît pour vous demander de formater la carte. Dans ce cas, suivez simplement les instructions à l'écran. Si l'indication "NO CARD" apparaît bien que vous ayez inséré une carte SD, formatez-la en suivant les étapes décrites ci-dessous.



### NOTE

- Quand vous formatez une carte, toutes les données qui étaient stockées sur la carte jusqu'alors sont effacées et ne peuvent pas être restaurées. Prenez garde à ne pas accidentellement effacer des données que vous désiriez conserver.
- Les réglages décrits ici ne peuvent pas être faits quand l'enregistreur est en fonction. Stoppez l'enregistrement ou la lecture avant d'effectuer ces étapes.

### 1. Appelez l'écran de menu principal.



En écran de base du mode stéréo ou du mode 4 canaux, pressez la touche  (MENU).

### 2. Appelez l'écran SD CARD.

Pressez répétitivement les touches  (REW)/ (FF) pour amener le curseur sur "SD CARD" et pressez la touche  (REC).

L'écran SD CARD qui donne accès aux diverses fonctions relatives à la carte SD apparaît.

### 3. Appelez l'écran CARD FORMAT.



Utilisez les touches  (REW)/ (FF) pour amener le curseur sur "FORMAT" et pressez la touche  (REC).



Pour poursuivre avec l'opération de formatage, amenez le curseur sur "YES" et pressez la touche  (REC).

Une fois l'opération terminée, l'affichage retourne à l'écran de base.

### ASTUCE

Pour annuler l'opération de formatage et revenir à l'écran précédent, pressez la touche  (MENU) sans presser la touche  (REC).

## Erreurs de perte de signal sur la carte SD

Selon la combinaison du mode de fonctionnement et du mode d'enregistrement, le transfert des données sur la carte SD durant l'enregistrement peut momentanément ne plus pouvoir suivre le débit du flux de données, entraînant une brève interruption du son. Si cela se produit, l'indication "Data write Error" (erreur d'écriture de donnée) s'affiche durant l'enregistrement et une fois l'enregistrement terminé. La probabilité de telles interruptions augmente quand la charge de traitement est élevée sur le H2. En cas d'erreur due à une perte de signal, changez le mode d'enregistrement et refaites l'enregistrement.

Charge de traitement élevée



Charge de traitement légère

Mode stéréo	Mode 4 canaux
WAV 96 kHz/24 bits	WAV 48 kHz/24 bits
WAV 96 kHz/16 bits	WAV 44,1 kHz/24 bits
WAV 48 kHz/24 bits	WAV 48 kHz/16 bits
WAV 44,1 kHz/24 bits	WAV 44,1 kHz/16 bits
WAV 48 kHz/16 bits	
WAV 44,1k Hz/16 bits	
MP3	

### ASTUCE

Quand une perte de signal se produit durant l'enregistrement, un marqueur est automatiquement créé en ce point. Vous pouvez visualiser la position temporelle (heures:minutes:secondes) de ces marqueurs (→ p. 59).

# Accordage d'un instrument

Le H2 possède une fonction accordeur qui permet l'accordage basé sur le signal entrant capté par les micros intégrés, la prise [EXT MIC IN] ou la prise [LINE IN].

Les modes d'accordeur disponibles comprennent un accordeur chromatique qui détecte automatiquement la hauteur par pas d'un demi-ton, un accordeur standard pour guitare/basse et d'autres fonctions d'accordage spécial.

## Emploi de l'accordeur chromatique

L'accordeur chromatique détecte automatiquement la hauteur du signal entrant par pas d'un demi-ton et affiche la différence par rapport à la note la plus proche. Ce type d'accordage peut servir à tous les instruments ainsi qu'au contrôle de la justesse d'une voix.

### NOTE

- Les réglages décrits ici ne peuvent pas être faits quand l'enregistreur est en fonction. Stoppez l'enregistrement ou la lecture avant d'effectuer ces étapes.
- Avant de lancer l'opération ci-dessous, assurez-vous que la source de signal correcte pour l'instrument à accorder est sélectionnée. Si vous utilisez les micros intégrés pour l'accordage, assurez-vous qu'un diagramme polaire de micro convenable est sélectionné.

### 1. Appelez l'écran de menu principal.

En écran de base du mode stéréo ou du mode 4 canaux, pressez la touche **(MENU)** (MENU).

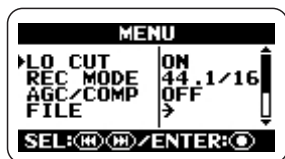

### 2. Appelez l'écran TUNER.

Pressez répétitivement les touches **(REW)**/**(FF)** pour amener le curseur sur "TUNER" et pressez la touche **(REC)**. L'écran pour faire les réglages d'accordeur s'affiche.

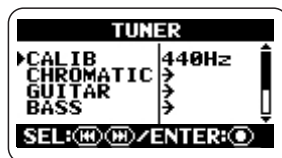

### 3. Appelez l'écran CHROMATIC TUNER.

Amenez le curseur sur "CHROMATIC" et pressez la touche **(REC)**. Le mode accordeur chromatique est sélectionné et l'affichage change comme suit.

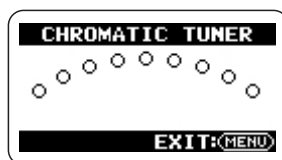

### 4. Faites l'accordage.

Jouez la note que vous voulez accorder. La hauteur est automatiquement détectée et l'affichage donne le nom de la note la plus proche (C, C#, D, D#, E...). Rappelons qu'en notation anglo-saxonne : A=la, B=si, C=do,

D=ré, E=mi, F=fa et G=sol. L'affichage indique également l'écart entre la hauteur actuelle et la hauteur correcte.

Nom de note Hauteur correcte

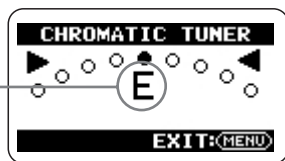

Hauteur trop faible

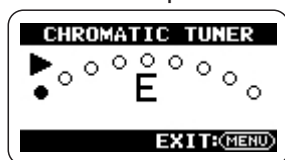

Hauteur trop élevée

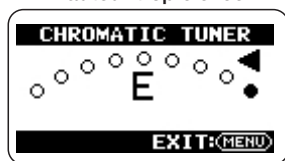

Regardez les indications à l'écran pendant que vous accordez l'instrument.

### NOTE

Si l'affichage ne répond pas au jeu de l'instrument, contrôlez la sélection de source entrante (→ p. 18), la sélection de diagramme polaire de micro (→ p. 21) et le réglage de sensibilité d'entrée/niveau d'enregistrement (→ p. 23).

## 5. Retour à l'écran de base.

Pressez répétitivement la touche (MENU) (MENU) jusqu'à ce que l'écran de base du mode stéréo ou du mode 4 canaux réapparaisse.

## Emploi de l'accordeur dédié pour guitare/basse

En sélectionnant un mode d'accordeur autre que "CHROMATIC", vous pouvez faire un accordage dédié aux besoins spécifiques d'une guitare ou d'une basse. Pour ces modes d'accordeur, vous spécifiez chaque corde à accorder séparément.

Les guitares à 7 cordes, les basses à 5 cordes et autres accordages non conventionnels sont également pris en charge.

### NOTE

- Les réglages décrits ici ne peuvent pas être faits quand l'enregistreur est en fonction. Stoppez l'enregistrement ou la lecture avant d'effectuer ces étapes.
- Avant de lancer l'opération ci-dessous, assurez-vous que la source de signal correcte pour l'instrument à accorder est sélectionnée. Si vous utilisez les micros intégrés pour l'accordage, assurez-vous qu'un diagramme polaire de micro convenable est sélectionné.

## 1. Appelez l'écran de menu principal.

En écran de base du mode stéréo ou du mode 4 canaux, pressez la touche (MENU) (MENU).

## 2. Appelez l'écran TUNER.

Pressez répétitivement les touches (REW)/(FF) pour amener le curseur sur "TUNER" et pressez la touche (REC). L'écran pour faire les réglages d'accordeur s'affiche.

## 3. Sélectionnez le mode d'accordeur désiré.



Amez le curseur sur un mode autre que "CHROMATIC" et pressez la touche (●) (REC).

Vous pouvez sélectionner "GUITAR" (accordage de guitare standard), "BASS" (accordage de basse standard) ou accordage de guitare spécial.

Dans des modes d'accordeur autres que "CHROMATIC", le numéro de la corde à accorder et le nom de sa note sont affichés. Par exemple, quand vous avez sélectionné "GUITAR", l'affichage change comme suit.

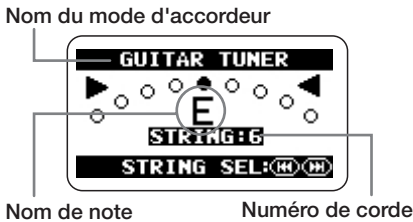

#### 4. Effectuez l'accordage.

Utilisez les touches (◀) (REW)/(▶) (FF) pur spécifier le numéro de la corde à accorder (le nom de la note change parallèlement) et jouez à vide la corde indiquée. La dérive de hauteur est affichée. Accordez la corde tout en regardant l'écran.

Accordez les autres cordes de la même façon.

#### 5. Retour à l'écran de base.

Pressez répétitivement la touche (MENU) (MENU) jusqu'à ce que l'écran de base du mode stéréo ou du mode 4 canaux réapparaisse.

Mode d'accordeur	GUITAR	BASS	OPEN A	OPEN D	OPEN E	OPEN G	DADGAD	
Numéro de corde/nom de note	1	E	G	E	D	E	D	D
	2	B	D	C#	A	B	B	A
	3	G	A	A	F#	G#	G	G
	4	D	E	E	D	E	D	D
	5	A	B	A	A	B	G	A
	6	E		E	D	E	D	D
	7	B						

## Réglage de la hauteur de référence de l'accordeur

Quand le H2 est en condition par défaut, la hauteur de référence de l'accordeur est réglée sur un *la* médian à 440 Hz. Vous pouvez régler la hauteur de référence dans la plage suivante : *la* médian = 435 - 445 Hz.

### NOTE

Les réglages décrits ici ne peuvent pas être faits quand l'enregistreur est en fonction. Stoppez l'enregistrement ou la lecture avant d'effectuer ces étapes.

### 1. Appelez l'écran de menu principal.

En écran de base du mode stéréo ou du mode 4 canaux, pressez la touche **MENU** (MENU).

### 2. Appelez l'écran TUNER.

Pressez répétitivement les touches **REW** (REW)/**FF** (FF) pour amener le curseur sur "TUNER" et pressez la touche **REC** (REC). L'écran pour faire les réglages d'accordeur s'affiche.

### 3. Appelez l'écran TUNER CALIB.

Amenez le curseur sur "CALIB" et pressez la touche **REC** (REC). L'écran TUNER CALIB de réglage de la hauteur de référence de l'accordeur apparaît.

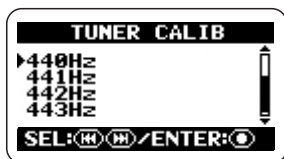

### 4. Sélectionnez la hauteur de référence.

Utilisez les touches **REW** (REW)/**FF** (FF) pour sélectionner un réglage dans la plage allant de 435 (*la* médian = 435 Hz) à 445 (*la* médian = 445 Hz) et pressez la touche **REC** (REC). Le réglage est entériné et l'écran TUNER réapparaît.

Le réglage fait ici s'applique à tous les fichiers et à tous les modes de fonctionnement. Il est également mémorisé lorsque l'unité est éteinte.

### 5. Retour à l'écran de base.

Pressez répétitivement la touche **MENU** (MENU) jusqu'à ce que l'écran de base du mode stéréo ou du mode 4 canaux réapparaisse.

# Emploi de la fonction métronome

Le H2 a un métronome intégré qui peut servir de guide rythmique durant l'enregistrement. Vous pouvez ne faire fonctionner le métronome que durant l'enregistrement et le désactiver durant la lecture, ou bien vous pouvez vous en servir pour fournir un précompte avant l'enregistrement.

## Commutation on/off du métronome/précompte

Les étapes pour commuter on/off le son du métronome à l'enregistrement/lecture et le son de précompte et pour régler le tempo sont décrites ci-dessous.

### NOTE



Les réglages pour commuter on/off le son de métronome et le son de précompte ne peuvent pas être faits quand l'enregistreur est en fonction. Stoppez l'enregistrement ou la lecture avant d'effectuer ces étapes.

### 1. Appelez l'écran de menu principal.

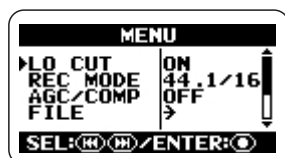
En écran de base du mode stéréo ou du mode 4 canaux, pressez la touche  (MENU).



### 2. Appelez l'écran METRONOME.

Pressez répétitivement les touches  (REW)/ (FF) pour amener le curseur sur "METRONOME" et pressez la touche  (REC). L'écran servant aux réglages du métronome apparaît.

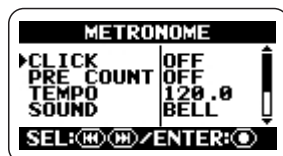

### 3. Commutez on ou off les sons de métronome.

Amenez le curseur sur "CLICK" et pressez la touche  (REC) pour appeler l'écran METRONOME CLICK.

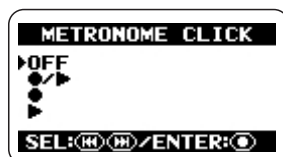

Dans cet écran, vous pouvez spécifier la façon dont fonctionne le métronome : "OFF" (toujours éteint), "●/▶" (en enregistrement et en lecture), "●" (en enregistrement seulement) et "▶" (en lecture seulement).

Amenez le curseur sur un paramètre et pressez la touche  (REC) pour sélectionner son réglage. Le réglage est accepté et l'écran METRONOME réapparaît.

### 4. Commutez on ou off le précompte.

En écran METRONOME, amenez le curseur sur "PRECOUNT" et pressez la touche 

(REC). L'écran METRONOME PRECOUNT apparaît.

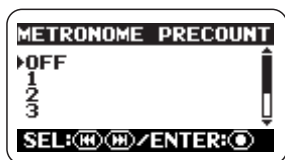

Dans cet écran, vous pouvez choisir de produire un précompte avant l'enregistrement ou la lecture. Les réglages suivants sont possibles.

● **OFF**

Pas de précompte.

● **1 - 8**

Le nombre de temps spécifié est joué comme précompte.

● **SPECIAL**

Un motif de précompte spécial est lu, comme ci-dessous.



Amenez le curseur sur un des réglages et pressez la touche (REC). Le changement est accepté et l'écran METRONOME réapparaît.

**ASTUCE**

- Le précompte peut servir même si le métronome est réglé sur OFF.
- Quand la fonction d'enregistrement automatique ou de pré-enregistrement est

activée (réglée sur ON), les réglages de précompte ne peuvent pas être faits.

**5. Spécifiez le tempo du métronome.**

En écran METRONOME, amenez le curseur sur "TEMPO" et pressez la touche (REC) pour appeler l'écran METRONOME TEMPO.

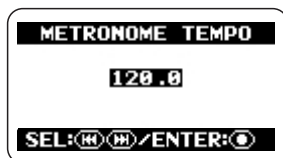

Cet écran vous permet de régler le tempo du métronome dans la plage de 40.0 à 250.0 (BPM), par pas de 0.1 unité.

Utilisez les touches (REW)/(FF) pour sélectionner la valeur de tempo et pressez la touche (REC). Le réglage est validé et l'écran METRONOME réapparaît.

**ASTUCE**

- Pour n'importe quel paramètre, vous pouvez revenir à l'écran METRONOME sans faire de réglage en pressant la touche (MENU) (MENU) à la place de la touche (REC).
- Si vous lancez la lecture avant l'étape 1, vous pouvez régler le tempo tout en écoutant le métronome. Toutefois, il n'est pas possible de commuter on/off le métronome pendant que l'enregistreur est en service, par conséquent vous devez mettre en service le métronome au préalable depuis l'écran de base.

**6. Retour à l'écran de base.**

Pressez répétitivement la touche (MENU) (MENU) jusqu'à ce que l'écran de base du mode stéréo ou du mode 4 canaux réapparaisse.

**Glossaire**

**BPM (Battements par minute)**

Indique le nombre de noires jouées en une minute.

## Réglages optionnels de métronome/précompte

Vous pouvez contrôler le type de son de clic, la mesure et le niveau de volume pour la fonction métronome/précompte.



### ASTUCE

Si vous lancez la lecture avant d'effectuer les étapes ci-dessous, vous pouvez sélectionner le son et la mesure tout en écoutant le son réel du métronome.

### 1. Appelez l'écran de menu principal.

En écran de base du mode stéréo ou du mode 4 canaux, pressez la touche  (MENU).

### 2. Appelez l'écran METRONOME.

Pressez répétitivement les touches  (REW)/ (FF) pour amener le curseur sur "METRONOME" et pressez la touche  (REC). L'écran servant aux réglages du métronome apparaît.

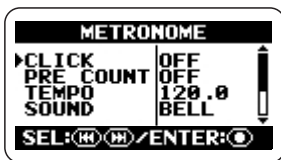

### 3. Sélectionnez le son pour le métronome/précompte.

Amenez le curseur sur "SOUND" et pressez la touche  (REC) pour appeler l'écran METRONOME SOUND.



Dans cet écran, vous pouvez sélectionner le son de métronome/précompte à partir des choix suivants.

#### ● BELL

Son normal de métronome (combinaison de son de cloche et de son de clic)

#### ● CLICK

Son de clic

#### ● STICK

Son de frappe de baguette

#### ● COWBELL

Son de cloche

#### ● HI-Q

Son de clic de type synthétiseur

Amenez le curseur sur le réglage désiré et pressez la touche  (REC). Le réglage est validé et l'écran METRONOME réapparaît.

### 4. Sélectionnez la mesure du métronome.

Amenez le curseur sur "PATTERN" et pressez la touche  (REC) pour appeler l'écran "METRONOME PATTERN".

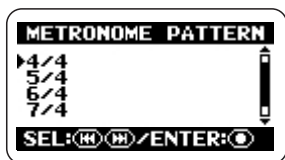

Dans cet écran, vous pouvez sélectionner la mesure de 0/4 à 8/4 ou 6/8 (0/4 donne une battue sans accent).



Amenez le curseur sur le réglage désiré et pressez la touche  (REC). Le réglage est validé et l'écran METRONOME réapparaît.

## 5. Réglez le niveau de volume pour le métronome/précompte.

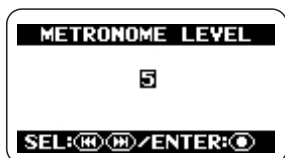

Amenez le curseur sur "LEVEL" et pressez la touche  (REC) pour appeler l'écran "METRONOME LEVEL".



Dans cet écran, vous pouvez sélectionner le volume du métronome dans la plage 0 - 10.

Utilisez les touches  (REW)/ (FF) pour régler le volume et pressez la touche  (REC). Le réglage est validé et l'écran METRONOME réapparaît.

## ASTUCE

Pour n'importe quel paramètre, vous pouvez revenir à l'écran METRONOME sans faire de réglage en pressant la touche  (MENU) à la place de la touche  (REC).

## 6. Retour à l'écran de base.

Pressez répétitivement la touche  (MENU) jusqu'à ce que l'écran de base du mode stéréo ou du mode 4 canaux réapparaisse.

# Connexion du H2 à un ordinateur

Connecter le port [USB] du H2 à un ordinateur permet d'utiliser le H2 comme un lecteur de carte ou comme une interface audio.

Quand il est utilisé comme un lecteur de carte, l'ordinateur a un accès direct à la carte SD insérée dans le HD.

Quand il est utilisé comme une interface audio, le signal entrant dans le H2 peut être directement enregistré par l'ordinateur ou un signal sortant de l'ordinateur peut être reproduit via le H2.

## Emploi du H2 comme un lecteur de carte

Quand vous connectez le port [USB] du H2 à un ordinateur, le H2 est reconnu comme un lecteur de carte et l'ordinateur a directement accès à la carte SD insérée dans le H2. Cela vous permet de facilement copier vos enregistrements dans l'ordinateur pour les éditer plus en détail ou pour graver un CD audio.

Les configurations nécessaires pour utiliser le H2 comme un lecteur de carte sont les suivantes.

### ■ Systèmes d'exploitation acceptés

- Windows XP
- Windows Vista
- MacOS X (10.2 ou ultérieur)

### 1. Reliez le H2 à l'ordinateur.



Connectez le port [USB] (mini-USB) du H2 à un port USB de l'ordinateur à l'aide d'un câble USB. Si vous branchez le port [USB] à l'ordinateur alors que le H2 est éteint, le H2 peut être alimenté par le bus USB. Dans ce cas, le menu USB de l'étape 3 apparaît automatiquement et vous pouvez sauter les étapes 2 et 3.

### 2. Appelez l'écran de menu principal.

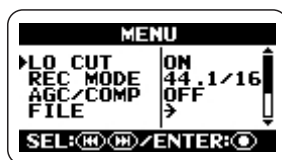
En écran de base du mode stéréo ou du mode 4 canaux, pressez la touche  (MENU).



### 3. Appelez l'écran USB.

Pressez répétitivement les touches  (REW)/ (FF) pour amener le curseur sur "USB" et pressez la touche  (REC).

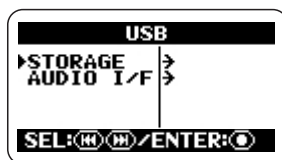

### 4. Faites reconnaître le H2 par l'ordinateur.

Pour que le H2 soit reconnu par l'ordinateur comme un lecteur de carte, amenez le curseur sur "STORAGE" et pressez la touche  (REC).

L'ordinateur et le H2 entrent en communication et l'affichage change comme suit.



Une icône pour la carte SD du H2 apparaît sur le bureau de l'ordinateur et l'ordinateur peut accéder à la carte.

Les dossiers de la carte SD sont les suivants.

### ● SYS

Contient les fichiers comportant divers réglages de système du H2.

### ● FOLDER01 - FOLDER10

Contiennent les fichiers audio enregistrés en mode stéréo.

### ● 4CH

Contient les fichiers audio enregistrés en mode 4 canaux.

#### **NOTE**

Ne changez et ne supprimez jamais le contenu du dossier SYS. Sinon, le H2 ne fonctionnera plus normalement.

## **5. Vous pouvez maintenant échanger des fichiers entre l'ordinateur et le H2.**

Pour copier les fichiers audio du H2 dans l'ordinateur, double-cliquez sur l'icône du H2 apparue sur l'ordinateur et accédez à un des dossiers FOLDER01 – FOLDER10 ou au dossier 4CH. Puis faites glisser les fichiers désirés et déposez-les sur l'ordinateur.

Pour copier des fichiers audio de l'ordinateur dans le H2, faites glisser les fichiers désirés et déposez-les sur un des dossiers FOLDER01 - FOLDER10 ou sur le dossier 4CH.

#### **NOTE**

- Avant de copier des fichiers de l'ordinateur au H2, assurez-vous que le format de fichier, la fréquence d'échantillonnage et la résolution des fichiers à copier sont pris en charge par le H2. Si vous copiez des fichiers non compatibles, la reproduction n'est pas possible.
- Si vous changez les noms des fichiers dans le dossier 4CH, ils ne seront plus reconnus par le H2. Si vous copiez de tels fichiers dans l'ordinateur et les recopiez dans le H2, ne changez pas leur nom.
- En mode 4 canaux, une paire de fichiers stéréo pour l'avant et pour l'arrière est toujours traitée ensemble. Lors du découpage ou d'une quelconque édition de ces fichiers sur un ordinateur, traitez les deux fichiers ensemble.

#### **NOTE**

- Le H2 ne reconnaîtra que les noms de fichier constitués de caractères alphanumériques.
- Si vous changez les noms de fichier à l'aide d'un lecteur/enregistreur de carte SD générique, les fichiers peuvent ne plus être reconnus par le H2.

## **6. Interrompez la connexion entre le H2 et l'ordinateur.**

Pour interrompre la connexion, annulez la communication sur l'ordinateur.

### ● Si vous utilisez Windows

Cliquez sur l'icône "Retirer le périphérique en toute sécurité" dans la zone de notification et sélectionnez le H2 comme périphérique à retirer.



## ● Si vous utilisez un Macintosh

Sélectionnez l'icône du H2 et faites-la glisser à la corbeille.

## 7. Retour à l'écran de base.

Pressez répétitivement la touche **(MENU)** (MENU) jusqu'à ce que l'écran de base du mode stéréo ou du mode 4 canaux réapparaisse.

### NOTE

- Quand l'unité a été allumée grâce à l'alimentation USB, vous ne pouvez pas retourner à l'écran d'avant l'étape 4. Pour retourner à l'écran de base, déconnectez le câble USB pour éteindre l'appareil, puis réglez l'interrupteur [POWER] du H2 sur ON pour le faire démarrer normalement.
- Si vous pressez la touche **(MENU)** (MENU) plutôt que d'interrompre la liaison avec l'ordinateur, la connexion est également interrompue et une indication d'erreur apparaît sur l'ordinateur. Pour éviter le risque de dommages causés aux fichiers, veillez à annuler d'abord la connexion sur l'ordinateur.

## Emploi du H2 comme une interface audio

Cette section décrit comment utiliser le H2 comme interface audio pour l'ordinateur.

### A propos des fonctions de l'interface audio

Les configurations nécessaires pour utiliser le H2 comme interface audio sont les suivantes.

#### ■ Systèmes d'exploitations acceptés

- Windows XP
- Windows Vista
- MacOS X (10.2 ou ultérieur)

#### ■ Résolution

16 bits

#### ■ Fréquences d'échantillonnage

44,1 kHz ou 48 kHz

Quand le H2 a été reconnu comme interface audio par l'ordinateur, le signal entrant dans le H2 peut être directement enregistré sur l'ordinateur et le signal sortant de l'ordinateur est disponible en prise [PHONES/LINE OUT] du H2.

Pour enregistrer et reproduire sur l'ordinateur, un logiciel dédié séparé est nécessaire. Pour

### Glossaire

#### Interface audio

Un périphérique qui permet d'importer un signal audio dans l'ordinateur sous forme de données et de faire sortir des données audio de l'ordinateur sous forme de signal audio.

#### Alimentation par bus USB

Une fonction pour alimenter des périphériques externes connectés à un ordinateur via un câble USB.

des détails sur son fonctionnement, voir la documentation du logiciel.

### ASTUCE

- Le H2 sera reconnu comme une interface audio à entrée/sortie 2 canaux.
- Quand vous utilisez le H2 comme une interface audio, le filtre coupe-bas, l'AGC/compresseur/limiteur, l'accordeur et d'autres fonctions peuvent être utilisés.

## Préparations à la connexion

Cette section explique les réglages nécessaires pour utiliser le H2 comme une interface audio.

### 1. Connectez le port [USB] du H2 à un port USB de l'ordinateur à l'aide d'un câble USB.

Si vous branchez le port [USB] à l'ordinateur alors que le H2 est éteint, le H2 peut être alimenté par le bus USB. Mais dans ce cas, le menu USB de l'étape 3 apparaît automatiquement et vous pouvez sauter les étapes 2 et 3.

### 2. Appelez l'écran de menu principal.

En écran de base du mode stéréo ou du mode 4 canaux, pressez la touche **MENU** (MENU).

### 3. Appelez l'écran USB.

Pressez répétitivement les touches **◀** (REW)/**▶** (FF) pour amener le curseur sur "USB" et pressez la touche **●** (REC).

### 4. Appelez l'écran USB AUDIO I/F.

Utilisez les touches **◀** (REW)/**▶** (FF) pour amener le curseur sur "AUDIO I/F" et pressez la touche **●** (REC).



Dans cet écran, les réglages suivants sont possibles.

#### ● FREQUENCY

Règle la fréquence d'échantillonnage à utiliser quand le H2 fonctionne comme interface audio.

#### ● CONNECT

Quand vous amenez le curseur sur ce paramètre et pressez la touche **●** (REC), le H2 est reconnu comme une interface audio par l'ordinateur.

### 5. Sélectionnez la fréquence d'échantillonnage.

Pour changer le réglage de fréquence d'échantillonnage, amenez le curseur sur "FREQUENCY" et pressez la touche **●** (REC).

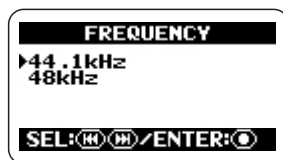

L'écran FREQUENCY apparaît.



Dans cet écran, utilisez les touches **◀** (REW)/**▶** (FF) pour sélectionner la fréquence d'échantillonnage (44,1 kHz ou 48 kHz) et pressez la touche **●** (REC) pour valider le réglage.

L'écran USB AUDIO I/F réapparaît.

**ASTUCE**

Pour annuler le réglage et retourner à l'écran précédent, pressez la touche  (MENU) sans presser la touche  (REC).

**NOTE**

Veillez à régler la fréquence d'échantillonnage du H2 comme celle utilisée par l'ordinateur. Si le réglage est différent, la communication avec l'ordinateur ne peut pas s'effectuer normalement.

**6. Retour à l'écran de base.**

Pressez répétitivement la touche  (MENU) jusqu'à ce que l'écran de base du mode stéréo ou du mode 4 canaux réapparaisse.

**NOTE**

Quand l'unité a été allumée grâce à l'alimentation USB, vous ne pouvez pas retourner à l'écran avant AUDIO I/F de l'étape 4. Pour retourner à l'écran de base, déconnectez le câble USB afin d'éteindre l'appareil, puis réglez l'interrupteur [POWER] du H2 sur ON pour le faire démarrer normalement.

**Activation des fonctions de l'interface audio**

Pour utiliser le H2 comme une interface audio, procédez comme suit.



**1. Connectez le port [USB] du H2 à un port USB de l'ordinateur à l'aide d'un câble USB.**

Si vous branchez le port [USB] à l'ordinateur alors que le H2 est éteint, le H2 peut être alimenté par le bus USB. Mais dans ce cas, le menu USB de l'étape 3 apparaît automatiquement et vous pouvez sauter les étapes 2 et 3.



**2. Appelez l'écran de menu principal.**

En écran de base du mode stéréo ou du mode 4 canaux, pressez la touche  (MENU).



**3. Appelez l'écran USB.**

Pressez répétitivement les touches  (REW)/ (FF) pour amener le curseur sur "USB" et pressez la touche  (REC).

**4. Appelez l'écran USB AUDIO I/F.**

Utilisez les touches  (REW)/ (FF) pour amener le curseur sur "AUDIO I/F" et pressez la touche  (REC).

**5. Faites reconnaître le H2 par l'ordinateur.**

Utilisez les touches  (REW)/ (FF) pour amener le curseur sur "CONNECT" et pressez la touche  (REC). L'écran USB AUDIO I/F apparaît.

Indicateurs de niveau



Quand cet écran est affiché, le H2 a été reconnu comme interface audio par l'ordinateur. Les indicateurs de niveau au centre de l'écran affichent le niveau d'entrée durant l'enregistrement et le niveau de sortie durant la lecture.

**ASTUCE**

Pour permettre l'entrée/sortie de signal audio via le H2, vous devez également faire la sélection d'interface audio appropriée sur l'ordinateur.

Pour des détails, référez-vous au logiciel utilisé sur l'ordinateur.

## 6. Sélectionnez la source d'entrée et faites les réglages de sensibilité d'entrée et de niveau d'enregistrement.

### ● Sélection de source d'entrée

Sélectionnez la source d'entrée de la même façon que quand vous utilisez le H2 comme un enregistreur (→ p. 18). Toutefois, quand vous utilisez les micros intégrés, le diagramme polaire de micro SURROUND 4CH ne peut pas être sélectionné.

### ● Réglage de sensibilité d'entrée

Quand vous utilisez les micros intégrés ou un micro externe connecté en prise [EXT MIC IN], réglez le sélecteur [MIC GAIN] sur une position appropriée. La procédure est la même que quand vous utilisez le H2 comme un enregistreur (→ p. 15).

### ● Réglage du niveau d'enregistrement

Quand l'écran ci-dessus est utilisé, vous pouvez utiliser les touches (◀) (REW)/(▶) (FF) pour régler le niveau d'enregistrement. La procédure est la même que quand vous utilisez le H2 comme un enregistreur (→ p. 16).

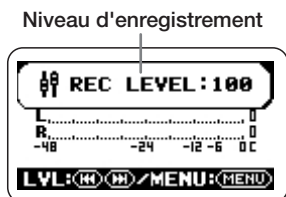

## 7. Appelez l'écran USB AUDIO I/F MENU.

Quand l'écran USB AUDIO I/F est affiché, presser la touche (MENU) (MENU) appelle l'écran USB AUDIO I/F MENU. Chaque pression de la touche (MENU) (MENU) fait alterner entre ces deux écrans.



Quand le H2 fonctionne comme une interface audio, l'écran USB AUDIO I/F MENU donne accès aux fonctions suivantes.

### ● LO CUT

Vous permet de commuter on et off le filtre coupe-bas. Le fonctionnement est le même que quand vous utilisez le H2 comme un enregistreur (→ p. 38).

### ● AGC/COMP

Vous permet de sélectionner la fonction AGC/compresseur/limiteur et ses options. Le fonctionnement est le même que quand vous utilisez le H2 comme un enregistreur (→ p. 37).



### ● TUNER

Vous permet d'utiliser l'accordeur intégré. Le fonctionnement est le même que quand vous utilisez le H2 comme un enregistreur (→ p. 63).

### ● PLUG-IN

Vous permet de commuter on et off l'alimentation fantôme. Le fonctionnement est le même que quand vous utilisez le H2 comme un enregistreur (→ p. 80).

## ● INPUT

Vous permet de commuter on et off le signal entrant. Pour cela, amenez le curseur sur "INPUT" et pressez la touche  (REC). Puis amenez le curseur sur "ON" ou "OFF" à l'écran et pressez la touche  (REC). Quand INPUT est commuté sur off, le signal entrant est désactivé et seule la sortie de l'ordinateur est active.

## 8. Interrompez la connexion avec l'ordinateur.

Pour interrompre la connexion avec l'ordinateur, amenez le curseur sur "EXIT" dans l'écran USB AUDIO I/F MENU et pressez la touche  (REC).

Quand la connexion avec l'ordinateur est interrompue, l'écran USB réapparaît.

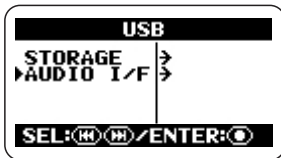

## ASTUCE

Si l'unité avait été allumée grâce à l'alimentation USB, les réglages sont sauvegardés quand vous amenez le curseur sur "EXIT" et pressez la touche  (REC) pour interrompre la connexion.

## 9. Retour à l'écran de base.

Pressez répétitivement la touche  (MENU) jusqu'à ce que l'écran de base du mode stéréo ou du mode 4 canaux réapparaisse.

## NOTE

Quand l'unité a été allumée grâce à l'alimentation USB, vous ne pouvez pas retourner à l'écran avant AUDIO I/F de l'étape 4. Pour retourner à l'écran de base, déconnectez le câble USB pour éteindre l'appareil, puis réglez l'interrupteur [POWER] du H2 sur ON pour le faire démarrer normalement.

# Autres fonctions

Cette section explique quelques fonctions et caractéristiques supplémentaires du H2.

## Réglage de la date et de l'heure

Vous pouvez régler l'horloge et le calendrier internes du H2. Ces réglages servent à horodater les fichiers créés durant l'enregistrement.

### 1. Appelez l'écran de menu principal.

En écran de base du mode stéréo ou du mode 4 canaux, pressez la touche **MENU** (MENU).

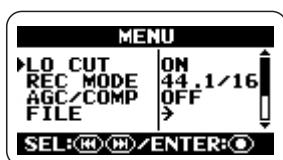

### 2. Appelez l'écran DATE/TIME.

Pressez répétitivement les touches **(REW)**/**(FF)** pour amener le curseur sur "DATE/TIME" et pressez la touche **(REC)**.

Curseur

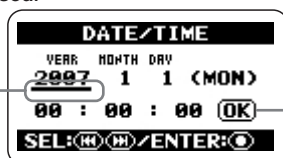

Bouton OK

Dans cet écran, le trait de soulignement sert de curseur.

### 3. Réglez la date et l'heure.

Utilisez les touches **(REW)**/**(FF)** pour amener le curseur sur la valeur que vous voulez changer et pressez la touche **(REC)**. La valeur sur laquelle se trouve le curseur est affichée en négatif. Cela indique que cette valeur peut être éditée.

Affiché en négatif

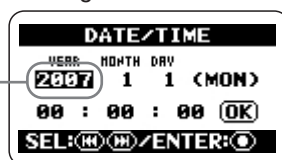

Utilisez les touches **(REW)**/**(FF)** pour changer la valeur et pressez la touche **(REC)** pour valider le réglage.

Changez les autres valeurs de la même façon.

### 4. Confirmez les réglages de date et d'heure.

Utilisez les touches **(REW)**/**(FF)** pour amener le curseur sur le bouton OK afin que le bouton s'affiche en négatif. Puis pressez la touche **(REC)**. Le réglage est accepté et l'affichage revient à l'écran de menu.

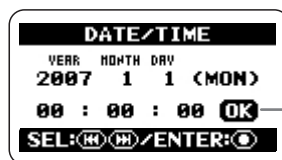

Bouton OK

## 5. Retour à l'écran de base.

Pressez répétitivement la touche  (MENU) jusqu'à ce que l'écran de base du mode stéréo ou du mode 4 canaux réapparaisse.

### NOTE

Si vous retirez les piles alors qu'aucun adaptateur secteur n'est connecté au H2, le réglage de date et d'heure de l'horloge interne sera réinitialisé après une à deux minutes. La prochaine fois que vous mettrez le H2 sous tension, un message de rappel vous en informera.

## Emploi de la fonction d'écoute de contrôle (monitor)



Quand le H2 est en condition par défaut, il doit être réglé en attente d'enregistrement ou en enregistrement pour que le niveau du signal entrant puisse être contrôlé.

Si nécessaire, le H2 peut être configuré pour toujours écouter le signal entrant.

### 1. Appelez l'écran de menu principal.

En écran de base du mode stéréo ou du mode 4 canaux, pressez la touche  (MENU).

### 2. Appelez l'écran MONITOR.

Pressez répétitivement les touches  (REW)/ (FF) pour amener le curseur sur "MONITOR" et pressez la touche  (REC).

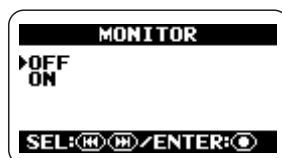

Dans cet écran, vous pouvez commuter on ou off l'écoute du signal d'entrée.



#### ● ON

Le signal d'entrée est toujours écouté.

#### ● OFF



Le signal d'entrée n'est écouté qu'en attente d'enregistrement et en enregistrement.

### 3. Sélectionnez le réglage désiré.

Utilisez les touches  (REW)/ (FF) pour sélectionner le réglage et pressez la touche .

(REC). Le réglage est accepté et le menu principal réapparaît.

### ASTUCE

Pour annuler le changement et retourner à l'écran précédent, pressez la touche  (MENU) (MENU) sans presser la touche  (REC).

## 4. Retour à l'écran de base.

Pressez répétitivement la touche  (MENU) jusqu'à ce que l'écran de base du mode stéréo ou du mode 4 canaux réapparaisse.

## Fourniture d'une alimentation à un micro externe (mode stéréo uniquement)

Quand vous branchez à la prise [EXT MIC IN] du H2 un micro externe nécessitant une alimentation, le H2 peut lui fournir cette alimentation (CC 2,5 V). Pour commuter on et off cette alimentation, procédez comme suit.



### NOTE

Cette opération n'est possible qu'en mode stéréo.

### 1. Appelez l'écran de menu principal.



En écran de base du mode stéréo, pressez la touche  (MENU).

### 2. Appelez l'écran PLUG-IN POWER.

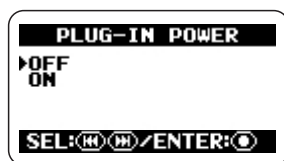
Pressez répétitivement les touches  (REW)/ (FF) pour amener le curseur sur "PLUG-IN" et pressez la touche  (REC).





### 3. Commutez on ou off l'alimentation fantôme.

Utilisez les touches  (REW)/ (FF) pour sélectionner "ON" ou "OFF" et pressez la touche  (REC). Le réglage est accepté et l'affichage retourne à l'écran du menu principal.



**ASTUCE**

Pour annuler le changement et retourner à l'écran précédent, pressez la touche  (MENU) (MENU) sans presser la touche  (REC).

**4. Retour à l'écran de base.**

Pressez répétitivement la touche  (MENU) jusqu'à ce que l'écran de base du mode stéréo réapparaisse.



**Réglage du contraste de l'afficheur**

Pour régler le contraste de l'afficheur, procédez comme suit.



**1. Appelez l'écran de menu principal.**

En écran de base du mode stéréo ou du mode 4 canaux, pressez la touche  (MENU).



**2. Appelez l'écran CONTRAST.**

Pressez répétitivement les touches  (REW)/ (FF) pour amener le curseur sur "CONTRAST" et pressez la touche  (REC). Le réglage actuel de contraste (1 - 8) apparaît.

**3. Réglez le contraste.**

Utilisez les touches  (REW)/ (FF) pour changer le réglage de contraste et pressez la touche  (REC). Le réglage est accepté et l'affichage retourne à l'écran de menu principal.

**ASTUCE**

Pour annuler le changement et retourner à l'écran précédent, pressez la touche  (MENU) (MENU) sans presser la touche  (REC).

**4. Retour à l'écran de base.**

Pressez répétitivement la touche  (MENU) jusqu'à ce que l'écran de base du mode stéréo ou du mode 4 canaux réapparaisse.



## Contrôle du réglage on/off du rétroéclairage

Quand le H2 est en condition par défaut, le rétroéclairage de l'affichage se coupe automatiquement après 15 secondes sans intervention sur les touches. Vous pouvez augmenter cet intervalle ou régler le rétroéclairage de façon permanente sur on ou off.

### 1. Appelez l'écran de menu principal.

En écran de base du mode stéréo ou du mode 4 canaux, pressez la touche  (MENU).

### 2. Appelez l'écran LIGHT.

Pressez répétitivement les touches  (REW)/ (FF) pour amener le curseur sur "LIGHT" et pressez la touche  (REC).



Cet écran vous permet de sélectionner le fonctionnement de votre rétroéclairage. Les réglages suivants sont possibles.

#### ● 15sec (par défaut)

Le rétroéclairage se coupe par lui-même 15 secondes après la dernière pression de touche.

#### ● 30sec

Le rétroéclairage se coupe par lui-même 30 secondes après la dernière pression de touche.



#### ● ON

Le rétroéclairage est toujours en service.



#### ● OFF

Le rétroéclairage est toujours désactivé.

### 3. Sélectionnez le réglage de rétroéclairage.

Utilisez les touches  (REW)/ (FF) pour sélectionner le réglage et pressez la touche  (REC). Le réglage est accepté et l'affichage retourne à l'écran de menu principal.

### ASTUCE

Pour annuler le changement et retourner à l'écran précédent, pressez la touche  (MENU) sans presser la touche  (REC).

### 4. Retour à l'écran de base.

Pressez répétitivement la touche  (MENU) jusqu'à ce que l'écran de base du mode stéréo ou du mode 4 canaux réapparaisse.



## Spécification du type des piles

Le H2 affiche la charge de piles restante à l'aide d'un indicateur à segments dans l'afficheur. La précision de cet afficheur peut être accrue en spécifiant le type des piles comme décrit ci-dessous.

### 1. Appelez l'écran de menu principal.

En écran de base du mode stéréo ou du mode 4 canaux, pressez la touche  (MENU).

### 2. Appelez l'écran BATTERY TYPE.

Pressez répétitivement les touches  (REW)/ (FF) pour amener le curseur sur "BATTERY" et pressez la touche  (REC).

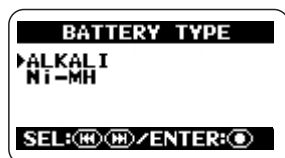

Les réglages suivants sont disponibles.



#### ● ALKALI (par défaut)

Sélectionnez cette option si vous utilisez des piles alcalines ou oxyride.

#### ● Ni-MH



Sélectionnez cette option si vous utilisez des batteries rechargeables nickel hydrure.

### 3. Sélectionnez le réglage du type des piles.

Utilisez les touches  (REW)/ (FF) pour sélectionner le réglage et pressez la touche .

(REC). Le réglage est accepté et l'affichage retourne à l'écran de menu principal.

### ASTUCE

Pour annuler le changement et retourner à l'écran précédent, pressez la touche  (MENU) (MENU) sans presser la touche  (REC).

### 4. Retour à l'écran de base.

Pressez répétitivement la touche  (MENU) jusqu'à ce que l'écran de base du mode stéréo ou du mode 4 canaux réapparaisse.

## Faire les réglages pour la fonction de blocage des touches

Pour éviter de changer par erreur les réglages durant l'enregistrement, le H2 dispose d'une fonction qui verrouille quasiment toutes les commandes. Cela s'appelle le blocage des touches ou "key hold". Pour activer cette fonction, procédez comme suit.

### 1. Réglez le H2 en lecture ou en enregistrement.

Quand la fonction de blocage des touches est activée, quasiment toutes les commandes sont inopérantes. Par conséquent, le mode de fonctionnement sélectionné sera maintenu.

### 2. Activez la fonction de blocage des touches.

Pressez et maintenez la touche  (MENU) jusqu'à ce que "Key Hold" s'affiche.

Quand la fonction de blocage des touches est activée, toutes les commandes sauf l'interrupteur [POWER], le sélecteur [MIC GAIN] et la touche  (MENU) sont inactives. Si une touche quelconque est pressée, l'indication ci-dessous s'affiche durant deux secondes.



### 3. Désactivez la fonction de blocage des touches.

Pressez la touche  (MENU) et maintenez-la jusqu'à ce que l'indication "Released" s'affiche.

## Mise à jour du logiciel système

A l'aide d'une carte SD et d'un ordinateur, l'utilisateur peut mettre à jour le logiciel système du H2. Pour cela, procédez comme suit.

### 1. Téléchargez le tout dernier logiciel système (firmware) sur le site internet de ZOOM (<http://www.zoom.co.jp>).

### 2. Copiez le logiciel système de l'ordinateur sur la carte SD.

Pour des informations sur la connexion du H2 à un ordinateur, voir la section "Emploi du H2 comme un lecteur de carte" en page 71.

### 3. Appelez l'écran VERSION UP.

Insérez la carte SD de l'étape 2 dans le H2 puis mettez ce dernier sous tension en tenant enfoncée la touche  (PLAY/PAUSE). L'écran suivant apparaît.

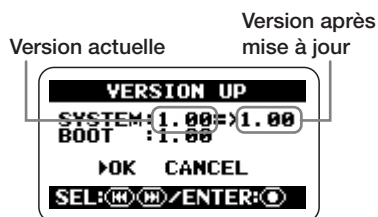

#### 4. Exécutez la procédure de mise à jour de la version.

Utilisez les touches (REW)/(FF) pour amener le curseur sur "OK" et pressez la touche (REC).

L'affichage change comme suit et la mise à jour commence.



Quand la procédure de mise à jour est terminée, l'indication "Complete" s'affiche. Après avoir éteint et rallumé le H2, il démarre avec la nouvelle version.

# Caractéristiques

Enregistreur	Mode stéréo	Mode 4 canaux (4CH)
Pistes	2	4
Nombre maximal de pistes simultanément enregistrables	2	4
Nombre maximal de pistes simultanément lisibles	2	4
Durée d'enreg.	4 Go (SDHC) Environ 380 minutes (conversion en piste stéréo WAV 44,1 kHz/16 bits) Environ 68 heures (conversion en piste stéréo MP3 44,1 kHz/128 kb/s)	
* Les durées d'enregistrement sont approximatives. Les durées réelles peuvent différer en fonction des conditions d'enregistrement.		
<b>Taille maximale de fichier d'enregistrement</b>	2 Go	
Fonction de repérage	Heures/minutes/secondes	
Fonctions d'édition de fichier audio	Horodatage, changement de nom, suppression, contrôle de taille, division, normalisation	
Autres fonctions	Post-encodage MP3, lecture en boucle A-B, filtre coupe bas, AGC/compresseur/limiteur, marqueur	
<b>Accordeur</b>	Chromatique, guitare, basse, open A/D/E/G, DADGAD	
<b>Métronome</b>		
Sources sonores	5	
Mesure	0/4 - 8/4, 6/8	
Tempo	40.0~250.0 BPM	
<b>Conversion A/N</b>	24 bits Suréchantillonnage 128 fois	
<b>Conversion N/A</b>	24 bits Suréchantillonnage 128 fois	
<b>Support d'enregistrement</b>	Carte mémoire SD (16 Mo - 2 Go), carte mémoire SDHC (4 Go)	
<b>Type de donnée</b>	Format	
	WAV	
	<Enregistrement/lecture>	
	Résolution	16/24 bits
	Fréquence d'échantillonnage	44,1 kHz, 48 kHz, 96 kHz (mode stéréo) 44,1 kHz, 48 kHz (mode 4 canaux)
	Format	MP3 (mode stéréo)
	<Enregistrement>	
	Débit numérique	48, 56, 64, 80, 96, 112, 128, 160, 192, 224, 256, 320 kb/s, VBR (débit variable)
	Fréquence d'échant.	44,1 kHz

## &lt;Lecture&gt;

<b>Débit numérique</b>	32, 40, 48, 56, 64, 80, 96, 112, 128, 160, 192, 224, 256, 320 kb/s, VBR (débit variable)
<b>Fréquence d'échant.</b>	44,1 kHz, 48 kHz

**Afficheur** 128 x 64 points  
Ecran à cristaux liquides (LCD) Full-dot (avec rétroéclairage)

**Entrées**

**LINE IN** Mini-jack stéréo  
Impédance d'entrée 10 kiloohms  
Niveau d'entrée -10 dBm

**EXT MIC IN** Mini-jack stéréo (à alimentation fantôme 2,5 V)  
Impédance d'entrée 20 kiloohms  
Niv. d'entrée L -20 dBm  
M -30 dBm  
H -40 dBm

## Micros stéréo intégrés

Microphone stéréo W-XY  
MIC GAIN L +1,5 dB  
M +17 dB  
H +27 dB

**Sortie** **PHONES/LINE OUT** Mini-jack stéréo  
**Ligne** Impédance de sortie en charge 10 kiloohms ou plus  
Niveau de sortie nominal -10 dBm

**Casque** 15 mW + 15 mW (sous charge de 32 ohms)

**USB** USB 2.0 pleine vitesse  
Fonctionnement comme stockage de masse, fonctionnement comme interface audio (16 bits 44,1 kHz/48 kHz)  
Fonctionnement alimenté par le bus

## Alimentation nécessaire

CC 9 V, 300 mA fournis par l'adaptateur secteur (AD-0006 ZOOM)  
Piles R6 IEC (taille AA) x 2

**Durée d'enregistrement en continu** 4 heures

**Durée de lecture en continu** 4,5 heures

**Dimensions** 63,5 (L) x 110 (P) x 32 (H)

**Poids** 110 g

\*0 dBm = 0,775 Vrms

# Guide de dépannage

En cas de problèmes durant le fonctionnement du H2, vérifiez d'abord les points suivants.

---

## Problèmes durant l'enregistrement/lecture

---

### ■ Pas de son ou son très faible.

- Vérifiez les connexions à votre système d'écoute et le réglage de volume de ce système.
- Vérifiez si le réglage de volume du H2 n'est pas bas.

### ■ Impossible d'entendre le son enregistré ou le son est très faible.

- Quand vous utilisez les micros intégrés, vérifiez que le diagramme polaire de micro sélectionné et l'orientation du micro conviennent bien (→ p. 21).
- Contrôlez le réglage du sélecteur [MIC GAIN] (→ p. 15).
- Vérifiez que le réglage du niveau d'enregistrement est approprié (→ p. 16).

- Si un lecteur de CD ou appareil similaire est branché en prise [LINE IN], essayez d'augmenter le réglage du niveau de sortie de cet appareil.

### ■ Impossible d'utiliser les micros intégrés/micro externe, impossible de sélectionner le diagramme polaire de micro.

- Si quoi que ce soit est connecté en prise [EXT MIC IN] ou [LINE IN], les micros intégrés ne fonctionnent pas et leur

diagramme polaire ne peut pas être sélectionné. Débranchez tous les autres équipements.

- Si quelque chose est connecté en prise [LINE IN], la prise [EXT MIC IN] est désactivée.

### ■ Impossible d'enregistrer.

- Vérifiez qu'une carte SD est bien insérée dans la fente pour carte.
- Si l'indication "Key Hold" s'affiche, la fonction de blocage de touches est activée. Désactivez la fonction de blocage des touches (→ p. 84).

### ■ La balance de niveau des données enregistrées en mode 4 canaux est étrange.

- Vérifiez les réglages de panoramique 3D et refaites-les si nécessaire (→ p. 32).

---

## Autres problèmes

---

### ■ L'unité n'est pas reconnue alors que son port [USB] est connecté à l'ordinateur.

- Vérifiez si le système d'exploitation de l'ordinateur est bien pris en charge (→ p. 71).
- Pour que l'ordinateur reconnaisse le H2, la connexion doit être initiée depuis le H2 (→ p. 71).



# Messages d'erreur

Messages relatifs à la carte	Cause	Remède
No Card	Aucune carte SD n'est insérée.	Insérez une carte SD et mettez sous tension.
No File	Aucun fichier valable n'a été trouvé.	
Card Format Error!	La procédure de formatage de la carte SD a échoué ou la carte n'a pas été reconnue normalement.	*
Card Full!	La carte a été remplie durant l'enregistrement.	
File name exists!	Un changement de nom de fichier a été tenté mais un fichier portant le même nom existe déjà.	Choisissez un autre nom de fichier.
Stop Recorder!	Vous avez essayé d'accéder à un menu indisponible en lecture ou en enregistrement.	Stoppez d'abord l'enregistreur.
Card Protected	La carte SD est protégée contre l'écriture.	Changez le réglage du sélecteur de protection de la carte contre l'écriture.
Format Card?	Une carte SD de format incorrect a été insérée.	Quand vous sélectionnez "YES" dans cet écran puis pressez la touche  (REC), toutes les données sont effacées et l'initialisation effectuée.
Now Recording!	Vous avez tenté d'accéder à un menu indisponible durant l'enregistrement/attente d'enregistrement.	Stoppez d'abord l'enregistrement.
File Create Error!	Le fichier ne peut pas être créé au début de l'enregistrement.	*
Card Error!	Une erreur de carte s'est produite.	
File Protected	Vous avez essayé d'écrire dans un fichier limité à la lecture depuis le menu fichier.	Changez l'attribut de lecture unique du fichier à l'aide d'un ordinateur.
File Rename Error!	Un nom de fichier vierge ou non valable a été spécifié durant le changement de nom de fichier.	N'utilisez pas de caractères non valables.
Card Write Error	S'affiche quand une erreur se produit durant une écriture de fichier autre que l'enregistrement.	*
Card Read Error!	S'affiche quand une erreur se produit durant l'ouverture d'un fichier.	
Data Write Error	S'affiche quand le transfert de données vers la carte SD ne peut pas suivre le flux de données de l'enregistrement.	Réduisez la fréquence et/ou la résolution (nombre de bits) d'échantillonnage.

\* Si les messages d'erreur relatifs à la carte sont fréquents, la carte SD peut être défectueuse.

Autres messages	Cause	Remède
RESET DATE/TIME	L'horloge interne a été réinitialisée car la sauvegarde par la pile a été interrompue.	Réglez à nouveau la date et l'heure. L'horloge interne nécessite l'insertion de piles.
Low Battery!	La tension des piles est faible.	Remplacez les piles.
Please Power Off	La procédure d'extinction est terminée.	Réglez l'interrupteur Power sur Off.
Please pull out external input	Si un micro ou un élément externe est branché, le diagramme de micro ne peut pas être choisi.	Déconnectez tout micro ou élément externe connecté en prise [EXT MIC IN] ou [LINE IN].
Only Built-in MIC is active	Un micro ou élément externe est connecté, mais seuls les micros intégrés servent en mode 4 canaux.	
Invalid File!	Un fichier non valable a été spécifié.	Sélectionnez un fichier valable.

# Index

## [A]

- Accordeur ..... 63
  - Hauteur de référence. 66
- AGC (Contrôle de gain automatique) ..... 37
- Alimentation fantôme..... 80
- Alimentation par bus
  - USB ..... 73
- Angle de directivité
  - ..... 5, 19, 21

## [B]

- Blocage des touches ..... 84
- BWF ..... 24

## [C]

- Carte SD ..... 11, 47
  - Contenu du dossier ... 72
  - Contrôle du temps restant ..... 60
  - Initialisation (formatage) ..... 61
  - Perte de signal ..... 62
- Configuration..... 12
- Connexions ..... 10
- Contraste de l'afficheur.. 81

## [D]

- Diagramme polaire de micro ..... 21

## [E]

- Ecoute de contrôle .....79
- Ecran de base
  - Mode 4 canaux .....28
  - Mode stéréo .....18
- Enregistrement
  - Mode 4 canaux .....29
  - Mode stéréo .....23
- Enregistrement d'une source externe..6, 10, 20
- Exemples de configuration
  - Mode 4 canaux .....29
  - Mode stéréo .....19, 20

## [F]

- Fichiers .....47
  - Assignation d'un nom.....50
  - Division .....53
  - Informations .....49
  - Normalisation .....54
  - Sélection .....48
  - Suppression .....52
- Filtre coupe-bas .....38
- Fonction d'enregistrement automatique .....39
- Format de fichier .....36
- Fréquence d'échantillonnage .....36

## [I]

- Interface audio.....73

## [L]

- Lecture
  - Mode 4 canaux .....31
  - Mode stéréo.....25
- Lecture en boucle A-B ....46
- Limiteur.....37
- Liste des marqueurs .....59

## [M]

- MARK.....24 , 59
- Métronome (fonction).....67
- [MIC ACTIVE]
  - (témoin).....22
- Micro externe .....5, 10, 20
  - Alimentation fantôme.....80
- Micros intégrés..5, 6, 19, 29
- Mise à jour du logiciel système.....84
- Mode 4 canaux .....6, 27
  - Conversion en fichier stéréo ..... 57
  - Enregistrement .....29
  - Exemples de configuration .....29
  - Lecture.....31

- Réglage de balance  
(Panoramique 3D)..... 32
- Sélection de  
diagramme polaire .... 27
- Sélection de mode  
d'enregistrement ..... 35
- Mode d'enregistrement... 35
- Format de fichier ..... 36
- Quantification ..... 36
- Mode de fonctionnement 14
- Mode de lecture ..... 45
- Mode stéréo ..... 5, 18
- Enregistrement..... 23
- Exemples de  
configuration..... 19, 20
- Lecture ..... 25
- Sélection du  
diagramme polaire .... 21
- Sélection du mode  
d'enregistrement ..... 35
- MP3 ..... 35
- Conversion d'un  
fichier WAV en  
fichier MP3 ..... 55
- Sélection du mode  
d'enregistrement ..... 35
- [N]**
- Niveau d'enregistrement  
..... 15, 24, 30
- Normalisation ..... 54
- [O]**
- Off-mic (ambiance) ..... 20
- On-mic (proximité)..... 20
- [P]**
- Panoramique 3D ..... 32
- Piles
- Insertion des piles ..... 11
- Spécification du type  
des piles ..... 83
- [PLAY/REC] (témoin)  
..... 16, 17, 23, 30
- Point de repérage  
(marqueur) ..... 24
- Pré-enregistrement..... 42
- [Q]**
- Quantification ..... 36
- [R]**
- Réglage de la date  
et de l'heure ..... 78
- Rétroéclairage on/off..... 82
- [S]**
- Sélection d'un dossier .... 48
- Sensibilité  
d'entrée ..... 15, 23, 29
- Surround ..... 6
- [U]**
- USB
- Emploi comme  
interface audio ..... 73
- Emploi comme lecteur  
de carte ..... 71
- [W]**
- WAV ..... 36
- Conversion d'un  
fichier WAV en  
fichier MP3..... 55



**Mise au rebut des appareils électriques et électroniques usagés  
(applicable aux pays européens disposant d'un système de collecte  
et de tri des ordures)**

Ce symbole sur le produit ou sur son emballage signifie que ce produit ne doit pas être traité comme un déchet domestique. A la place, il doit être amené au point de collecte pertinent pour le recyclage des équipements électriques et électroniques. En veillant à ce que ce produit soit correctement mis au rebut, vous aiderez à empêcher les éventuelles conséquences négatives sur l'environnement et la santé humaine qui pourraient autrement être causées par un rejet inapproprié de ce produit. Le recyclage des matériaux aidera à économiser les ressources naturelles. Pour des informations plus détaillées sur le recyclage de ce produit, veuillez contacter votre mairie, le service de traitement des ordures ou le magasin où vous avez acheté le produit.

# ZOOM

**ZOOM CORPORATION**

ITOHPHA Iwamotocho 2chome Bldg. 2F, 2-11-2, Iwamoto-cho,

Chiyoda-ku, Tokyo 101-0032, Japon

Site web : <http://www.zoom.co.jp>

# ZOOM H2 Simple Recording Guide

## 1 Turn power to H2 on

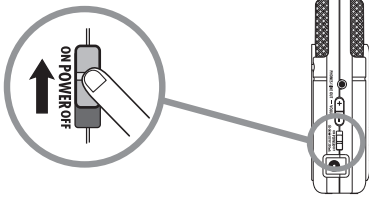

Set [POWER] switch ON.

## 2 Press (REC) key to set H2 to recording mode

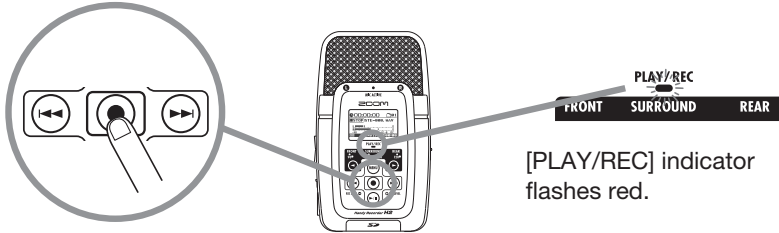

[PLAY/REC] indicator flashes red.

## 3 Adjust sensitivity with [MIC GAIN] switch

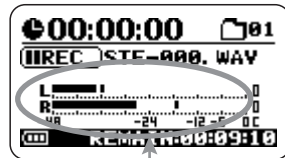
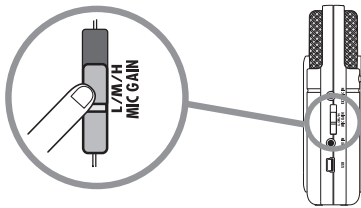

You can monitor the input level.

## 4 Press (REC) key once more to start recording

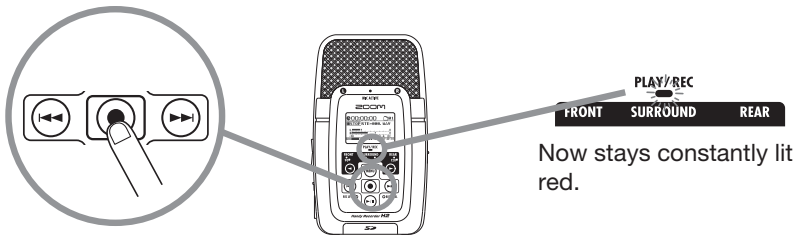

Now stays constantly lit red.

## 5 Press (REC) key to stop recording



Unit returns to the start of the recorded file.

## 6 Press (PLAY/PAUSE) key to the recorded file

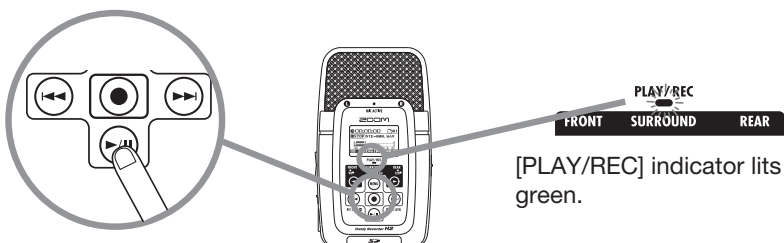

[PLAY/REC] indicator lits green.

## Tips for Mic pattern setting

Switching mic pattern by object or situation is effective for your recording.

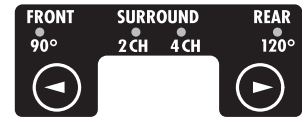

### FRONT 90

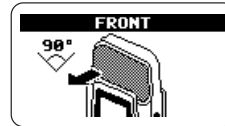

For recording solo vocal or a musical instrument.

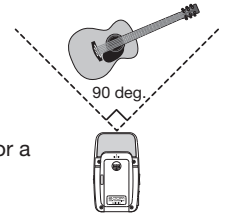

### REAR 120



For stereo recording widely with room ambience.

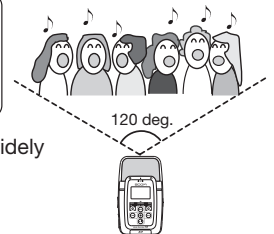

### SURROUND

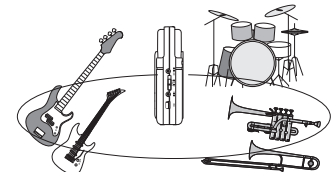

For recording band rehearsal etc. It is possible to pick up the sound from front and rear side of H2 at once.

Use windscreen on mic of H2 when outdoor recording.



It can reduce wind hitting noise.

Return counter zero or select previous file. Fast-rewind by holding down.

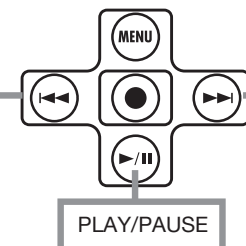

Select next file. Fast-forward by holding down.

## H2 Note About Left/Right Positioning During Recording

When using the H2 at default position for stereo / surround recording, left/right positioning is determined by the sound source/user facing the H2. If the H2 is pointed at a sound source on the opposite side than the user, the left/right positioning as perceived by the user during recording and the left/right positioning of the recorded content will be reversed.

### H2 is facing a sound source on the same side as the user

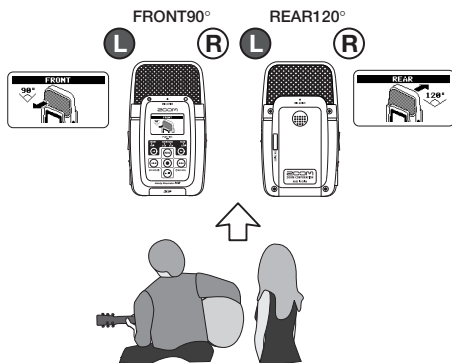

Left/right positioning as seen from user and left/right positioning of recording will be identical.



If required, it is possible to make the above panning position into left-right reversal. (Ver1.10 or later)

(1) In order to do that, perform the following steps, before recording;  
After pushed **[MENU]** (MENU) KEY, point the cursor to L/R POSI and push **[REC]** (REC) KEY.

### H2 is facing a sound source on the opposite side from the user

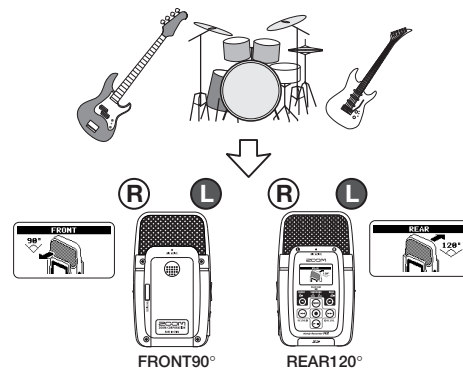

Left/right positioning as seen from user and left/right positioning of recording will be reversed.

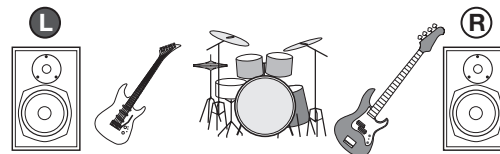

(2) With **[REW]** / **[FF]** KEY, change the setting from PLAYER (Panning from player side) to LISTENER (Panning from listener side), then push **[REC]** (REC) KEY.

\*The above setting is stored on SD card. That function is available for only built-in microphone.