

Nikon

APPAREIL PHOTO NUMÉRIQUE

COOLPIX S3000

Manuel d'utilisation



Fr

Informations sur les marques commerciales

- Microsoft, Windows et Windows Vista sont des marques commerciales ou des marques déposées de Microsoft Corporation aux États-Unis et/ou dans d'autres pays.
- Macintosh, Mac OS et QuickTime sont des marques commerciales de Apple Inc.
- Adobe et Acrobat sont des marques déposées de Adobe Systems Inc.
- Les logos SD et SDHC sont des marques commerciales de SD-3C, LLC.
- PictBridge est une marque commerciale.
- Tous les autres noms de marques mentionnés dans ce manuel ou dans les autres documentations fournies avec votre matériel Nikon sont des marques commerciales ou des marques déposées de leurs détenteurs respectifs.

Introduction

Premiers pas

**Notions fondamentales de photographie et de
visualisation : mode  (Auto)**

En savoir plus sur la prise de vue

En savoir plus sur la visualisation

Édition de photos

Enregistrement et visualisation de clips vidéo

**Connexion à un téléviseur, un ordinateur ou une
imprimante**

Réglages de base de l'appareil photo

Entretien de votre appareil photo

Notes techniques et index

Pour votre sécurité

Pour ne pas risquer d'endommager votre matériel Nikon ou de vous blesser, vous ou d'autres personnes, prenez soin de lire attentivement les recommandations ci-dessous avant d'utiliser votre matériel. Conservez ces consignes de sécurité dans un endroit facilement accessible à tous ceux qui auront à se servir de ce matériel.



Cette icône signale les avertissements et les consignes qui doivent être impérativement lus avant d'utiliser votre matériel Nikon, afin d'éviter d'éventuels risques physiques.

DANGER

En cas de dysfonctionnement du matériel, éteignez-le immédiatement

Si vous remarquez de la fumée ou une odeur inhabituelle se dégageant de votre appareil photo ou de l'adaptateur de charge, débranchez immédiatement l'adaptateur de charge et retirez les accumulateurs en prenant soin de ne pas vous brûler. Continuer d'utiliser son matériel dans ce cas peut être dangereux. Une fois la source d'alimentation retirée ou déconnectée, confiez immédiatement votre matériel à un centre de service agréé Nikon pour le faire vérifier.

Ne démontez pas votre matériel

Toucher les parties internes de l'appareil photo ou de l'adaptateur de charge peut être extrêmement dangereux. Les réparations doivent impérativement être effectuées par un technicien qualifié. Si votre appareil photo ou adaptateur de charge s'ouvre à la suite d'une chute ou de tout autre accident, retirez l'accumulateur et/ou débranchez le matériel et rappez-le immédiatement à un centre de service agréé Nikon.

N'utilisez pas l'appareil photo ou l'adaptateur de charge en présence de gaz inflammable

N'utilisez pas de matériel électronique en présence de gaz inflammable car cela risque de provoquer une explosion ou un incendie.

Manipulez la dragonne de l'appareil photo avec soin

N'enroulez jamais la dragonne autour du cou d'un bébé ou d'un enfant.

Tenez le matériel hors de portée des enfants

Faites extrêmement attention à ce que les bébés ne mettent pas à la bouche l'accumulateur ou d'autres petites pièces.

Manipulez l'accumulateur avec précaution

L'accumulateur peut fuir ou exploser s'il n'est pas manipulé correctement.

Respectez les consignes ci-dessous lors de la manipulation de l'accumulateur pour une utilisation avec ce produit :

- Avant de remplacer l'accumulateur, assurez-vous que l'appareil photo est bien hors tension. Si vous utilisez l'adaptateur de charge/adaptateur secteur, veillez à le débrancher.
- Utilisez uniquement un accumulateur Li-ion rechargeable EN-EL10 (fourni). Chargez l'accumulateur inséré dans l'appareil photo en raccordant l'adaptateur de charge EH-68P/EH-68P (AR) (fourni).
- Faites attention de ne pas insérer l'accumulateur à l'envers.
- Ne court-circuitez pas/ne démontez pas l'accumulateur et ne tentez pas de retirer ou de rompre l'isolation.
- N'exposez pas l'accumulateur aux flammes ou à des chaleurs excessives.
- Ne l'immergez pas et ne l'exposez pas à l'eau.
- Remplacez l'accumulateur dans son boîtier pour le transport. Ne le transportez pas ou ne le stockez pas à proximité d'objets métalliques tels que des colliers ou des épingles à cheveux.
- L'accumulateur a tendance à fuir lorsqu'il est complètement déchargé. Pour éviter d'endommager votre matériel, prenez soin de retirer l'accumulateur dès qu'il est déchargé.
- Cessez immédiatement toute utilisation si vous remarquez une quelconque modification de l'aspect de l'accumulateur, comme une décoloration ou une déformation.
- En cas de contact du liquide provenant de l'accumulateur endommagé avec des vêtements ou la peau, rincez abondamment et immédiatement à l'eau.

Respectez les consignes ci-dessous lors de la manipulation de l'adaptateur de charge

- Gardez-le au sec. Le non-respect de cette consigne de sécurité peut provoquer un incendie ou une décharge électrique.
- Retirez la poussière se trouvant sur ou près des parties métalliques de la fiche à l'aide d'un chiffon sec. Une utilisation prolongée pourrait provoquer un incendie.
- Ne manipulez pas la fiche et ne vous approchez pas de l'adaptateur de charge en cas d'orage. Le non-respect de cette consigne de sécurité peut provoquer une décharge électrique.
- Vous ne devez pas endommager, modifier, tordre le câble USB ou tirer brutalement dessus. Ne le placez pas sous des objets lourds et ne l'exposez pas à la chaleur ou aux flammes. Si l'isolation est endommagée et si les câbles sont à nu, rappelez le chargeur à un centre de service agréé Nikon pour le faire vérifier. Le non-respect de ces consignes de sécurité peut provoquer un incendie ou une décharge électrique.
- Ne manipulez pas la fiche ou l'adaptateur de charge avec les mains humides. Le non-respect de cette consigne de sécurité peut provoquer une décharge électrique.
- N'utilisez pas le chargeur d'accumulateur ou l'adaptateur secteur avec un convertisseur de voyage ou un transformateur pour changer de tension ou avec des inverseurs CC/CA. Vous risqueriez d'endommager le produit ou de provoquer une surchauffe ou un incendie.

 **Utilisez des câbles adaptés**

Lors de la connexion aux ports d'entrée et de sortie, n'utilisez que les câbles dédiés, fournis ou vendus par Nikon afin de rester en conformité avec les réglementations relatives au matériel.

 **Manipulez les pièces mobiles avec le plus grand soin**

Faites attention à ne pas coincer vos doigts ou des objets dans le volet de protection de l'objectif ou dans d'autres pièces mobiles.

 **CD-ROM**

Les CD-ROM fournis avec ce matériel ne doivent pas être lus sur un lecteur de CD audio. Leur lecture sur un tel équipement peut entraîner une perte d'audition ou endommager l'équipement.

 **Faites attention lors de l'utilisation du flash**

L'utilisation du flash à proximité des yeux du sujet peut provoquer une altération temporaire de la vision. Faites tout particulièrement attention, lorsque vous photographiez des bébés, à éloigner le flash d'au moins un mètre du sujet.

 **N'utilisez pas le flash si la fenêtre du flash est en contact avec une personne ou un objet**

Le non-respect de cette consigne de sécurité peut provoquer des brûlures ou un incendie.

 **Évitez tout contact avec les cristaux liquides**

Si le moniteur venait à se casser, veillez à ne pas vous blesser avec le verre et évitez tout contact des cristaux liquides avec la peau, les yeux ou la bouche.

 **Mettez l'appareil hors tension si vous vous trouvez à bord d'un avion ou dans un hôpital**

Mettez l'appareil hors tension lors du décollage ou de l'atterrissage de l'avion. En cas d'utilisation dans un hôpital, conformez-vous aux instructions spécifiques. Les ondes électromagnétiques émises par cet appareil photo peuvent perturber les systèmes électroniques de l'avion ou les instruments de l'hôpital.

Remarques

Avis pour les clients aux États-Unis

Avis de la FCC (Federal Communications Commission) sur les interférences radioélectriques

Cet équipement a été testé et déclaré conforme aux restrictions des périphériques numériques de classe B, conformément à l'article 15 de la réglementation de la FCC. Ces restrictions visent à garantir une protection raisonnable contre les interférences nuisibles lorsque l'équipement est utilisé dans un environnement résidentiel. Cet équipement génère, utilise et peut émettre des radiofréquences et, s'il n'est pas installé et utilisé conformément au manuel d'instructions, il risque de causer des interférences néfastes avec les communications radio. Il n'y a toutefois aucune garantie que des interférences ne surviendront pas dans une installation donnée. Si cet appareil cause des interférences nuisibles à la réception radio ou télévision, ce qui peut être déterminé en mettant l'appareil sous tension et hors tension, l'utilisateur est invité à tenter de corriger l'interférence au moyen d'une ou de plusieurs des mesures suivantes :

- Réorienter ou déplacer l'antenne de réception.
- Augmenter la distance entre l'appareil et le récepteur.
- Connecter l'appareil à une prise se trouvant sur un circuit différent de celui où est connecté le récepteur.
- Consulter le fournisseur ou un technicien en radio/télévision expérimenté pour obtenir de l'aide.



Nikon
COOLPIX S3000

ATTENTION

Modifications

La FCC impose que l'utilisateur soit averti que toute modification apportée à cet appareil et qui n'a pas été expressément approuvée par Nikon Corporation est de nature à annuler le droit d'utiliser l'appareil.

Câbles d'interface

Utilisez les câbles d'interface vendus ou fournis par Nikon pour votre appareil photo. L'utilisation d'autres câbles peut entraîner un dépassement des limites de la classe B, article 15 du règlement de la FCC.

Avis pour les clients de l'État de Californie

DANGER

La manipulation du câble de ce produit vous expose à du plomb, produit chimique reconnu dans l'État de Californie comme pouvant provoquer des anomalies congénitales ou autres problèmes génétiques.

Lavez-vous les mains après manipulation.

Nikon Inc.,
1300 Walt Whitman Road
Melville, New York 11747-3064
États-Unis
Tél. : 631-547-4200

Avis pour les clients au Canada

CAUTION

This Class B digital apparatus complies with Canadian ICES-003.

ATTENTION

Cet appareil numérique de la classe B est conforme à la norme NMB-003 du Canada.

Avis pour les clients en Europe

Ce symbole indique que ce produit doit être collecté séparément.



Les mentions suivantes s'appliquent uniquement aux utilisateurs situés dans les pays européens :

- Ce produit doit être recueilli séparément dans un point de collecte approprié. Il ne doit pas être jeté avec les déchets ménagers.
- Pour plus d'informations, contactez votre revendeur ou les autorités locales chargées de la gestion des déchets.





Ce symbole sur l'accumulateur indique que l'accumulateur doit être collecté séparément.























Les mentions suivantes s'appliquent uniquement aux utilisateurs situés dans les pays européens :



















- Toutes les batteries, qu'elles portent ce symbole ou non, doivent être recueillies séparément dans un point de collecte approprié. Il ne doit pas être jeté avec les déchets ménagers.
- Pour plus d'informations, contactez votre revendeur ou les autorités locales chargées de la gestion des déchets.

Table des matières

Pour votre sécurité.....	ii
DANGER.....	ii
Remarques.....	v
<hr/>	
Introduction	1
À propos de ce manuel.....	1
Informations et recommandations	2
Descriptif de l'appareil photo.....	4
Boîtier de l'appareil photo.....	4
Moniteur.....	6
Fonctions de base.....	8
Commande  (mode de prise de vue)	8
Commande  (visualisation).....	8
Sélecteur multidirectionnel.....	9
Commande MENU	10
Permutation entre les onglets.....	10
Affichage de l'aide.....	11
Déclencheur.....	11
Fixation de la dragonne de l'appareil photo	11
<hr/>	
Premiers pas.....	12
Insertion de l'accumulateur	12
Retrait de l'accumulateur.....	13
Charge de l'accumulateur.....	14
Mise sous tension et hors tension de l'appareil photo	17
Réglage de la langue, de la date et de l'heure.....	18
Insertion de cartes mémoire	20
Retrait des cartes mémoire.....	20
<hr/>	
Notions fondamentales de photographie et de visualisation : mode  (Auto)	22
Étape 1 Mise sous tension de l'appareil photo et sélection du mode  (Auto).....	22
Indicateurs affichés en mode  (Auto).....	23
Étape 2 Cadrage d'une photo.....	24
Utilisation du zoom	25
Étape 3 Mise au point et prise de vue.....	26
Étape 4 Visualisation et suppression de photos.....	28
Visualisation de photos (mode de visualisation).....	28
Suppression de photos.....	28
Utilisation du flash.....	30
Réglage du mode de flash.....	30
Utilisation du retardateur.....	32
Mode macro.....	33
Réglage de la luminosité (Correction d'exposition).....	34

En savoir plus sur la prise de vue	35
Sélection d'un mode de prise de vue	35
Options de prise de vue : Menu Prise de vue (mode  (auto)).....	36
 Taille d'image (qualité d'image/taille d'image)	37
 Balance des blancs (réglage de la teinte).....	39
 Rafale	41
 Sensibilité.....	42
 Options couleur.....	43
 Mode de zones AF	44
 Mode autofocus	48
Réglages de l'appareil photo impossibles à appliquer simultanément	49
Types de prise de vue adaptés aux scènes (mode Scène)	50
Sélection d'un mode Scène.....	50
Prise de vue dans le mode Scène choisi par l'appareil (Sélecteur automatique)	51
Sélection d'un mode Scène pour prendre des photos (fonctions).....	53
Prises de vue pour un panoramique	60
Prise de vue de sujets souriants (mode Portrait optimisé)	62
Menu Portrait optimisé	64
Mise au point sur des sujets mobiles (mode Suivi du sujet)	65
Prise de vue avec le menu Suivi du sujet.....	67
En savoir plus sur la visualisation	68
Opérations disponibles en mode de visualisation plein écran	68
Affichage de plusieurs photos : visualisation par planche d'images	69
Affichage du calendrier.....	71
Regarder de plus près : fonction Loupe	72
Sélection d'un mode de visualisation	73
Tri des photos favorites (mode Photos favorites)	74
Ajout de photos à des albums	74
Visualisation des photos dans un album	75
Suppression de photos des albums	76
Utilisation du mode Photos favorites.....	77
Menu Photos favorites.....	77
Modification des icônes affectées aux albums	78
Recherche de photos en mode Tri automatique	80
Visualisation des photos en mode Tri automatique	80
Utilisation du mode Tri automatique.....	82
Menu Tri automatique.....	82
Visualisation des photos par date (Classement par date)	83
Sélection d'une date en mode Classement par date.....	83
Utilisation du mode Classement par date.....	84
Menu Classement par date	85

Options de visualisation : menu Visualisation	86
 Réglage d'impression (Création d'une commande d'impression DPOF)	87
 Diaporama	91
 Effacer (Suppression de plusieurs photos)	92
 Protéger	94
 Rotation image	94
 Annotations vocales	95
 Copier (Copie entre la mémoire interne et la carte mémoire)	97
<hr/>	
Édition de photos	98
Fonctions d'édition	98
Édition de photos	100
 Retouche rapide : Amélioration du contraste et de la saturation	100
 D-Lighting : Amélioration de la luminosité et du contraste	101
 Maquillage : Adoucissement des tons chair	102
 Mini-photo : Redimensionnement des photos	104
 Recadrage : Création d'une copie recadrée	105
<hr/>	
Enregistrement et visualisation de clips vidéo	106
Enregistrement de clips vidéo	106
Menu Clip vidéo	108
 Options clips vidéo	108
 Mode autofocus	109
 VR électronique	109
Visualisation d'un clip vidéo	110
Suppression d'un clip vidéo	110
<hr/>	
Connexion à un téléviseur, un ordinateur ou une imprimante	111
Connexion à un téléviseur	111
Connexion à un ordinateur	112
Avant de connecter l'appareil photo	112
Transfert de photos de l'appareil vers un ordinateur	113
Charge pendant la connexion à un ordinateur	117
Connexion à une imprimante	119
Connexion de l'appareil photo à une imprimante	120
Impression de photos une par une	121
Impression de plusieurs photos	122

Réglages de base de l'appareil photo.....	125
Menu Configuration.....	125
 Menus	127
 Écran d'accueil.....	128
 Date.....	129
 Réglages du moniteur.....	132
 Impression de la date (Impression de Date et heure)	133
 VR électronique	134
 Détection mouvement	135
 Assistance AF	136
 Zoom numérique	136
 Réglages du son	137
 Extinction auto	137
 Formater la mémoire/  Formatage de la carte	138
 Langue/Language	139
 Mode vidéo	139
 Charge par ordinateur	140
 Délect. yeux fermés.....	141
 Réinitialisation.....	143
 Version firmware	145
Entretien de votre appareil photo.....	146
Optimisation de la durée de vie et des performances de l'appareil photo	146
Nettoyage.....	148
Stockage.....	148
Notes techniques et index	149
Accessoires optionnels	149
Cartes mémoire approuvées	150
Noms des fichiers images/sons et des dossiers	151
Messages d'erreur	152
Dépannage.....	157
Fiche technique	163
Normes prises en charge	166
Index	167

À propos de ce manuel

Nous vous remercions d'avoir acheté l'appareil photo numérique Nikon COOLPIX S3000. Ce manuel a été conçu pour vous faire profiter au mieux des joies de la photographie numérique avec votre appareil photo numérique Nikon. Prenez soin de le lire attentivement avant d'utiliser votre appareil photo et gardez-le toujours à disposition de tous ceux qui auront à se servir de votre appareil.

Symboles et conventions

Pour faciliter la recherche des informations dont vous avez besoin, les symboles et conventions ci-après sont utilisés :



Cette icône désigne les mesures de précaution dont il faut avoir connaissance avant d'utiliser l'appareil photo, pour ne pas risquer de l'endommager.



Cette icône signale les astuces et autres informations qui peuvent s'avérer utiles lors de l'utilisation de l'appareil photo.



Cette icône indique que des informations supplémentaires sont disponibles dans d'autres sections du présent guide.



Cette icône signale les remarques et informations à lire avant d'utiliser l'appareil photo.

Remarques

- Une carte mémoire Secure Digital (SD) est appelée « carte mémoire ».
- Le réglage au moment de l'achat est appelé « réglage par défaut ».
- Les noms des rubriques de menu affichées sur le moniteur de l'appareil photo et les noms des commandes ou les messages affichés sur l'écran de l'ordinateur apparaissent en caractères gras.

Exemples d'écrans

Dans ce manuel, les images sont parfois omises dans les exemples d'affichage du moniteur afin que les indicateurs du moniteur soient plus clairement visibles.

Illustrations et écrans

Les illustrations et les écrans de texte présentés dans ce manuel peuvent différer de ce que vous verrez effectivement sur votre moniteur.



Mémoire interne et cartes mémoire

Les images prises avec cet appareil photo peuvent être stockées dans la mémoire interne de l'appareil photo ou sur des cartes mémoire amovibles. Dès qu'une carte mémoire est insérée, toutes les nouvelles images y sont stockées et les opérations d'effacement, de visualisation et de formatage ne s'appliquent qu'aux images stockées sur la carte mémoire. Vous devez retirer la carte mémoire pour pouvoir formater la mémoire interne, ou y accéder afin de stocker, d'effacer ou de visualiser des images.

Informations et recommandations

Formation permanente

Dans le cadre de l'engagement de Nikon pour la « Formation permanente » envers ses produits, des informations techniques et éducatives, constamment mises à jour, sont disponibles sur les sites suivants :

- Aux États-Unis : <http://www.nikonusa.com/>
- En Europe et en Afrique : <http://www.europe-nikon.com/support/>
- En Asie, Océanie et au Moyen-Orient : <http://www.nikon-asia.com/>

Consultez régulièrement ces sites pour vous tenir informé des dernières informations produit, des astuces, des réponses aux forums de questions et des conseils d'ordre général sur la photographie numérique et la photographie argentique. Des informations supplémentaires sont aussi disponibles auprès de votre représentant Nikon. Consultez le site ci-dessous pour savoir où vous adresser.

<http://imaging.nikon.com/>

N'utilisez que des accessoires électroniques de marque Nikon

Nikon Les appareils photo COOLPIX ont été conçus selon les normes les plus strictes et comprennent des circuits électroniques complexes. Seuls les accessoires électroniques de marque Nikon (comprenant chargeurs d'accumulateur, accumulateurs, adaptateurs de charge et adaptateurs secteur) certifiés par Nikon, compatibles avec cet appareil photo numérique Nikon, sont construits et prouvés être utilisables dans les conditions d'usage et de sécurité de ces circuits électroniques.

L'UTILISATION D'ACCESSOIRES ÉLECTRONIQUES DE MARQUES AUTRES QUE NIKON PEUT PROVOQUER UN DYSFONCTIONNEMENT DE VOTRE APPAREIL PHOTO ET ENTRAÎNER L'ANNULATION DE VOTRE GARANTIE NIKON.

L'utilisation d'accumulateurs rechargeables Li-ion tiers ne portant pas le sceau holographique Nikon risque de provoquer un dysfonctionnement de l'appareil photo ou d'entraîner une surchauffe, un incendie, une rupture ou une fuite des accumulateurs.

Pour en savoir plus sur les accessoires de marque Nikon, renseignez-vous auprès d'un revendeur agréé Nikon.



Sceau holographique :

Identifie un produit Nikon authentique.

Avant de prendre des photos importantes

Avant tout événement photographique important (comme un mariage ou un voyage), faites des essais avec votre appareil photo pour vous assurer qu'il fonctionne normalement. Nikon ne pourra être tenu responsable de tous dommages ou pertes de profit provenant d'un dysfonctionnement de l'appareil photo.

À propos des manuels

- Les manuels fournis avec votre appareil photo ne peuvent pas être reproduits, transmis, transcrits, stockés sur un système d'extraction ou traduits dans une langue quelconque, quels qu'en soient la forme ou les moyens, sans accord écrit préalable de Nikon.
- Nikon se réserve le droit de modifier à tout moment les caractéristiques du matériel et du logiciel décrites dans ces manuels sans avis préalable.
- Nikon ne peut être tenu responsable des dommages provenant de l'utilisation de cet appareil photo.
- Nous avons apporté le plus grand soin dans la rédaction de ces manuels pour qu'ils soient précis et complets. Si, cependant, vous veniez à remarquer des erreurs ou des omissions, nous vous serions reconnaissants de les signaler à votre représentant Nikon (adresse fournie séparément).

Avertissement concernant l'interdiction de copie ou de reproduction

Il est à noter que le simple fait d'être en possession de matériel copié ou reproduit numériquement au moyen d'un scanner, d'un appareil photo numérique ou d'un autre dispositif peut être répréhensible.

• Articles légalement interdits de copie ou de reproduction

Ne copiez pas, ni ne reproduisez des billets de banque, des pièces, des titres ou des bons d'État, même si de telles copies ou reproductions sont estampillées « Spécimen ». La copie ou la reproduction de billets de banque, de pièces ou de titres circulant à l'étranger est interdite. Sauf accord gouvernemental préalable, la copie ou la reproduction de timbres inutilisés ou de cartes postales émises par l'État est interdite. La copie ou la reproduction de timbres émis par l'État et des documents certifiés stipulés par la loi est interdite.

• Attention à certaines copies et reproductions

Le gouvernement a émis des avertissements sur les copies ou les reproductions de titres émis par des sociétés privées (actions, factures, chèques, chèque-cadeau, etc.), les coupons ou titres de transport, à l'exception du minimum de photocopies à fournir pour les besoins d'une entreprise. De même, ne copiez pas, ni ne reproduisez des passeports émis par l'État, des permis émis par des organismes publics et des groupes privés, des cartes d'identité, et des tickets comme des passes ou des chèques-repas.

• Conformez-vous aux avis de droit de reproduction

La copie ou la reproduction de travaux créatifs soumis à un droit de reproduction comme les livres, la musique, les impressions sur bois, les cartes, les dessins, les films et les photos est régie par des lois nationales et internationales sur les droits d'auteur. N'utilisez en aucun cas ce matériel pour la réalisation de copies illégales ou toute autre infraction aux lois sur les droits d'auteur.

Élimination des périphériques de stockage des données

Veillez noter que supprimer des images ou formater des périphériques de stockage des données tels que des cartes mémoire ou la mémoire interne de l'appareil photo n'efface pas l'intégralité des données images d'origine. Des logiciels vendus dans le commerce permettent de récupérer des fichiers effacés sur des périphériques usagés, ce qui peut conduire à une utilisation malveillante des données images personnelles. Il incombe à l'utilisateur d'assurer la protection de ses données personnelles.

Avant de jeter un périphérique de stockage des données ou de le céder à quelqu'un d'autre, effacez toutes les données à l'aide d'un logiciel de suppression vendu dans le commerce, ou formatez le périphérique puis remplissez-le entièrement avec des images ne contenant aucune information privée (des photos d'un ciel sans nuages, par exemple). Assurez-vous également de remplacer toutes les images sélectionnées pour l'option **Choisir une image** du paramètre **Écran d'accueil** (📖 128). La destruction matérielle des périphériques de stockage des données devra être effectuée avec le plus grand soin, afin d'éviter toute blessure ou tout dommage matériel.

Descriptif de l'appareil photo

Boîtier de l'appareil photo

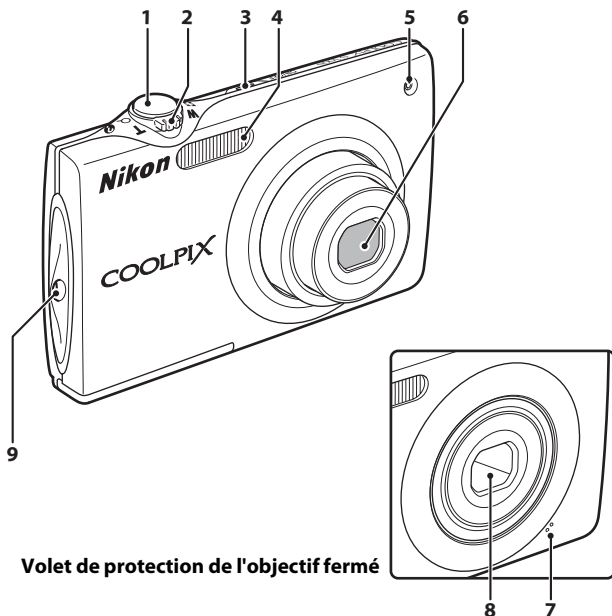

Volet de protection de l'objectif fermé

1	Déclencheur.....	26
	Commande de zoom.....	25
	W : grand angle.....	25
	T : téléobjectif.....	25
2	: visualisation par planche d'images.....	69
	Q : fonction Loupe.....	72
	: aide.....	11
3	Commutateur marche-arrêt/témoin de mise sous tension.....	17, 22, 137

4	Flash intégré.....	30
5	Témoin du retardateur.....	32
	Illuminateur d'assistance AF.....	136
6	Objectif.....	148, 163
7	Microphone intégré.....	95, 106
8	Volet de protection de l'objectif.....	146
9	Ceillet pour dragonne.....	11

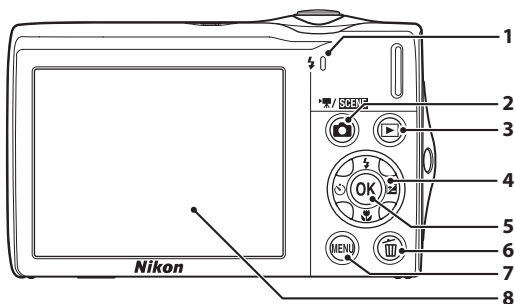

Ouverture du volet des connecteurs

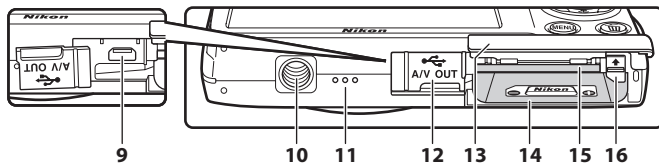

1	Témoin de charge.....	15, 117
	Témoin du flash.....	31
2	Commande (mode de prise de vue)	8, 35
3	Commande (visualisation)	8, 28, 73
4	Sélecteur multidirectionnel	9
5	Commande (appliquer la sélection)...	9
6	Commande (effacer).....	28, 29, 96, 110
7	Commande MENU	10, 36, 86, 126
8	Moniteur	6, 23
9	Connecteur de sortie USB/audio/vidéo	111, 113, 120

10	Filetage pour fixation sur pied	
11	Haut-parleur.....	96, 110
12	Volet des connecteurs...	111, 113, 120, 151
13	Volet du logement pour accumulateur/ carte mémoire.....	12, 20
14	Logement pour accumulateur.....	12
15	Logement pour carte mémoire.....	20
16	Loquet de l'accumulateur.....	12, 13

Moniteur

Les indicateurs ci-dessous peuvent apparaître sur le moniteur au cours de la prise de vue et de la visualisation (l'affichage réel varie en fonction des réglages en cours de l'appareil photo). Les indicateurs qui apparaissent sur le moniteur au cours de la prise de vue et de la visualisation disparaissent après quelques secondes (📖 132).

Prise de vue

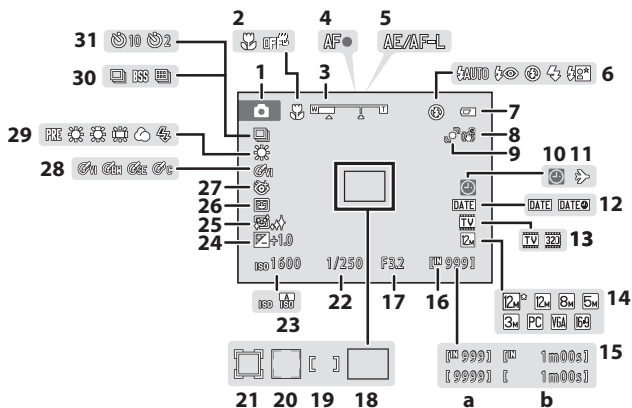

1	Mode de prise de vue* 22, 50, 62, 65, 106
2	Mode macro 33
3	Indicateur de zoom 25, 33
4	Indicateur de mise au point 26
5	Indicateur AE/AF-L 61
6	Mode de flash 30
7	Indicateur du niveau de charge de l'accumulateur 22
8	icône VR électronique 134
9	icône Détection mouvement 23, 135
10	Indicateur « date non programmée » 152
11	Destination 129
12	Impression de la date 133
13	Options clips vidéo 108
14	Taille d'image 37
15	a Nombre de vues restantes (images fixes) 22
	b Durée du clip vidéo 106

16	Indicateur de mémoire interne 23
17	Ouverture 26
18	Zone de mise au point (auto) 26, 44
19	Zone de mise au point (pour manuel ou zone centrale) 44
20	Zone de mise au point (priorité visage) 26, 44, 62
21	Zone de mise au point (mode suivi du sujet) 65
22	Vitesse d'obturation 26
23	Sensibilité 31, 42
24	Valeur de correction de l'exposition 34
25	Maquillage 62, 64
26	Détecteur de sourire 62, 64
27	Icône Sélect. yeux ouverts 64
28	Options couleur 43
29	Mode Balance des blancs 39
30	Mode de prise de vue Rafale 41
31	Indicateur de retardateur 32

* Dépend du mode de prise de vue sélectionné.

Visualisation

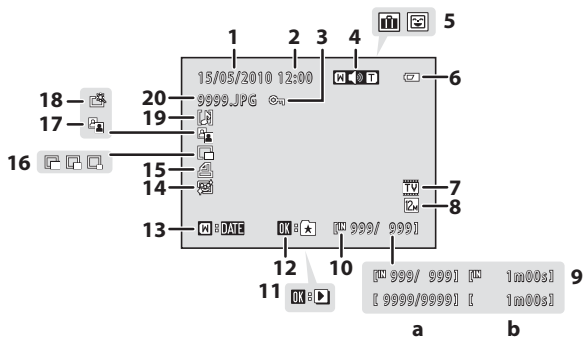

1	Date d'enregistrement.....	18	10	Indicateur de mémoire interne.....	28
2	Heure d'enregistrement.....	18	11	Repère de visualisation d'un clip vidéo.....	110
3	Icône de protection.....	94	12	Ajouter au guide des photos favorites.....	74
4	Indicateur de volume.....	96, 110	13	Repère du Classement par date.....	83
5	Icône d'album en mode photos favorites ¹	75	14	Icône Maquillage.....	102
	Icône de catégorie en mode tri automatique ¹	80	15	Icône Réglage d'impression.....	87
6	Indicateur du niveau de charge de l'accumulateur.....	22	16	Icône Mini-photo.....	104
7	Options clips vidéo ²	108	17	Icône D-Lighting.....	101
8	Taille d'image ²	37	18	Icône Retouche rapide.....	100
9	a Numéro de la vue en cours/ nombre total de vues.....	28	19	Icône Annotation vocale.....	96
	b Durée du clip vidéo.....	110	20	Numéro et type de fichier.....	151



¹ L'icône de l'album actuellement sélectionné ou de la catégorie sélectionnée en mode Tri automatique en mode de visualisation s'affiche.

² Varie selon les réglages configurés pendant la prise de vue.

Fonctions de base





Commande (mode de prise de vue)



- Appuyez sur la commande  en mode de visualisation pour accéder au mode de prise de vue.
- Appuyez sur la commande  en mode de prise de vue pour afficher le menu de sélection du mode de prise de vue et changer de mode de prise de vue ( 35).

Commande (visualisation)



- Appuyez sur la commande  en mode de prise de vue pour accéder au mode de visualisation.
- Appuyez sur la commande  en mode de visualisation pour afficher le menu de sélection du mode de visualisation et changer de mode de visualisation ( 73).
- Si l'appareil photo est éteint, maintenez la commande  enfoncée pour activer l'appareil photo en mode de visualisation.

Sélecteur multidirectionnel

Cette section décrit la méthode d'utilisation standard du sélecteur multidirectionnel pour choisir des modes ou des options de menu et pour appliquer la sélection.

Pour cela, appuyez en haut, en bas, à gauche ou à droite du sélecteur multidirectionnel, ou appuyez sur la commande **OK** (appliquer la sélection).

Prise de vue

Afficher le menu ⚡ (mode de flash) (📖 30) ou déplacer le curseur vers le haut

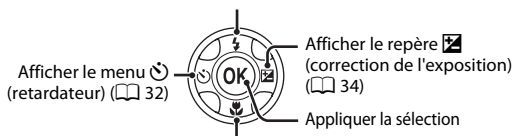

Afficher le menu 🌿 (mode macro) (📖 33) ou déplacer le curseur vers le bas

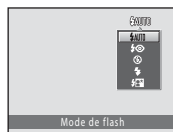

Visualisation

Sélectionner la photo précédente

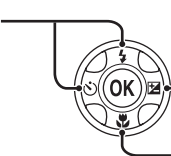

Sélectionner la photo suivante

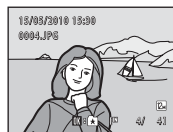

Écran du menu

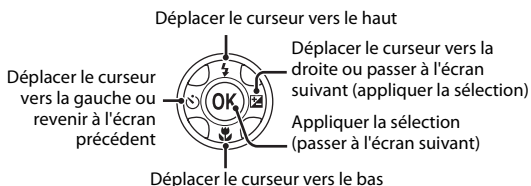

Remarque concernant le sélecteur multidirectionnel

Dans le manuel, les commandes correspondant aux touches haut, bas, gauche, droite et centre du sélecteur multidirectionnel sont représentées comme suit : ▲, ▼, ◀ et ▶.

Commande MENU

Appuyez sur la commande **MENU** pour afficher le menu du mode sélectionné.

- Utilisez le sélecteur multidirectionnel pour parcourir les menus (📖 9).
- Choisissez un onglet de gauche pour passer au menu de l'onglet sélectionné.
- Appuyez à nouveau sur la commande **MENU** pour quitter le menu.

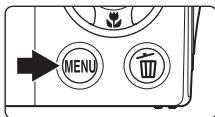

Afficher les menus disponibles dans le mode actuel.

Afficher le menu Configuration.

S'affiche lorsque le menu contient deux pages ou plus.



S'affiche lorsqu'il existe une ou plusieurs rubriques de menu supplémentaires.

S'affiche lorsque des rubriques de menu précédentes sont disponibles.

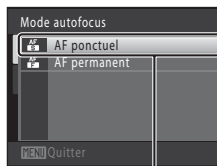
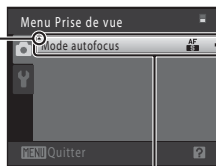

Choisissez une option et appuyez sur la commande **OK** ou sur la commande **▶** du sélecteur multidirectionnel pour accéder à l'ensemble d'options suivant.

Appuyez sur la commande **OK** ou sur la commande **▶** du sélecteur multidirectionnel pour appliquer la sélection.

Permutation entre les onglets

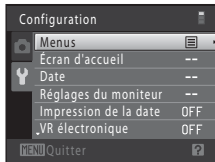
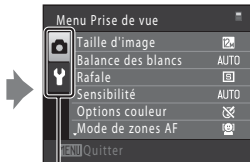

Appuyez sur la commande **◀** du sélecteur multidirectionnel pour déplacer la sélection sur l'onglet

Appuyez sur la commande **▲** ou **▼** du sélecteur multidirectionnel pour sélectionner un onglet, puis appuyez sur la commande **OK** ou **▶**

Le menu sélectionné s'affiche.

Affichage de l'aide

Tournez la commande de zoom sur la position **T** (🔍) lorsque la commande (🔍/🔍) s'affiche dans la partie inférieure droite de l'écran de menu pour consulter une description de l'option de menu actuellement sélectionnée.

Pour revenir au menu initial, tournez à nouveau la commande de zoom sur la position **T** (🔍).

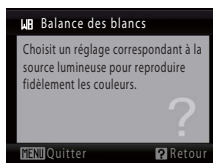
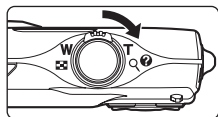

Déclencheur

L'appareil photo comporte un déclencheur à deux niveaux. Pour régler la mise au point et l'exposition, appuyez à mi-course sur le déclencheur jusqu'à ce que vous sentiez une résistance. La mise au point et l'exposition restent mémorisées tant que vous maintenez le déclencheur à cette position. Pour déclencher et prendre une photo, appuyez à fond sur le déclencheur. Ne forcez pas lorsque vous appuyez sur le déclencheur, car vous risquez de bouger et de prendre des photos floues.



Appuyez jusqu'à mi-course sur le déclencheur pour régler la mise au point et l'exposition.

Appuyez sur le déclencheur jusqu'en fin de course pour prendre la photo.

Fixation de la dragonne de l'appareil photo

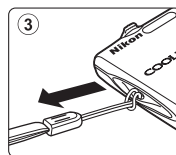
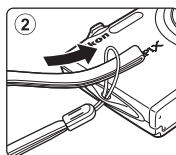
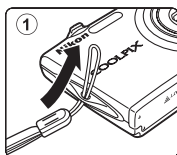

Insertion de l'accumulateur

Insérez l'accumulateur Li-ion rechargeable EN-EL10 (fourni) dans l'appareil photo.

- Chargez l'accumulateur avant la première utilisation ou lorsqu'il est déchargé (📖 14).

- 1 Ouvrez le volet du logement pour accumulateur/carte mémoire.

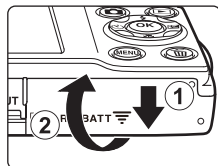

- 2 Insérez l'accumulateur.

Assurez-vous que les bornes positive (+) et négative (-) de l'accumulateur sont correctement orientées, comme indiqué sur l'étiquette située à l'ouverture du logement pour accumulateur, puis insérez l'accumulateur.

Servez-vous de l'accumulateur pour soulever le loquet orange (1) afin d'insérer l'accumulateur (2).

Lorsque l'accumulateur est entièrement inséré, le loquet de l'accumulateur s'enclenche en place.

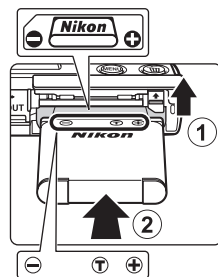

✓ Insertion de l'accumulateur

Vous risquez d'endommager l'appareil photo si vous insérez l'accumulateur à l'envers. Vérifiez que l'orientation de l'accumulateur est correcte.



- 3 Refermez le volet du logement pour accumulateur/carte mémoire.

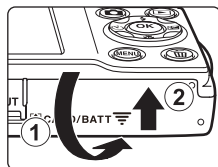

Retrait de l'accumulateur

Mettez l'appareil hors tension (📖 17) et assurez-vous que le témoin de mise sous tension et le moniteur sont éteints avant d'ouvrir le volet du logement pour accumulateur/carte mémoire.

Pour éjecter l'accumulateur, ouvrez le volet du logement pour accumulateur/carte mémoire et faites glisser le loquet orange de l'accumulateur dans la direction indiquée par la flèche (①). L'accumulateur peut alors être retiré avec les doigts (②).

- À noter que l'accumulateur peut chauffer pendant son utilisation. Faites attention lors de son retrait.

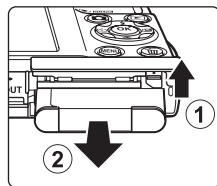

✓ Remarques concernant l'accumulateur

- Avant toute utilisation, lisez et respectez les avertissements relatifs à l'accumulateur à la page iii, ainsi que la section « Accumulateur » (📖 147).
- À chaque période d'inutilisation prolongée, veillez à recharger l'accumulateur au moins une fois tous les six mois et à le décharger complètement avant de le ranger de nouveau.

Charge de l'accumulateur

Chargez l'accumulateur Li-ion rechargeable EN-EL10 inséré dans l'appareil photo en raccordant l'adaptateur de charge EH-68P à ce dernier à l'aide du câble USB UC-E6 fourni et en branchant l'adaptateur de charge sur une prise électrique.

Premiers pas

1 Préparez l'adaptateur de charge EH-68P.

Si un adaptateur de fiche* est fourni, fixez-le à la fiche de l'adaptateur de charge. Appuyez fermement sur l'adaptateur de fiche jusqu'à ce qu'il soit solidement fixé. Une fois ces deux éléments raccordés, essayer de retirer de force l'adaptateur de fiche risque d'endommager le produit.

* La forme de l'adaptateur de fiche varie selon le pays ou la région d'achat de l'appareil.

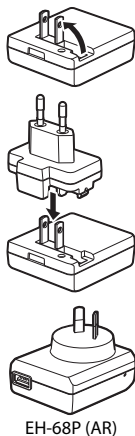

Pour les clients en Argentine

Si vous avez acheté l'appareil photo en Argentine, la forme de l'adaptateur de charge EH-68P (AR) est différente de celle des adaptateurs fournis dans les autres pays et l'adaptateur de fiche n'est pas fourni. Passez à l'étape 2.

2 Vérifiez que le témoin de mise sous tension et le moniteur sont éteints.

Veillez à insérer l'accumulateur dans l'appareil photo (📖 12) et mettez ce dernier hors tension (📖 17).

3 Utilisez le câble USB fourni pour raccorder l'adaptateur de charge à l'appareil photo.

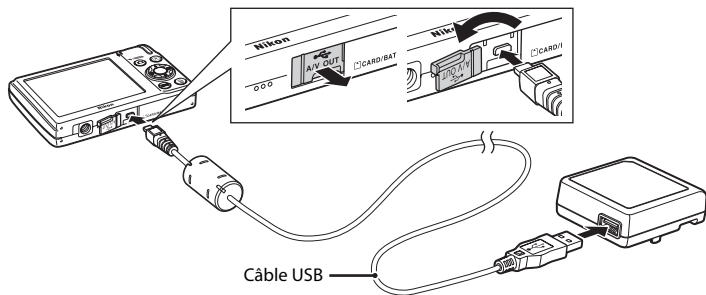

✓ Connexion du câble

Lors du branchement du câble, vérifiez que le connecteur de l'appareil est correctement orienté. Ne forcez pas lorsque vous branchez le câble sur l'appareil photo. Lors du débranchement du câble, veillez à le retirer tout droit.

4 Raccordez l'adaptateur de charge à une prise électrique.

Le témoin de charge clignote lentement en vert pour indiquer que l'accumulateur se recharge.

Il faut environ deux heures et dix minutes pour recharger un accumulateur totalement déchargé.

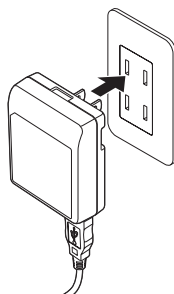

Le tableau suivant décrit les différents états du témoin de charge lorsque l'appareil photo est raccordé à la prise électrique.

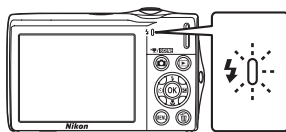

Témoin de charge	Description
Clignote lentement (vert)	Accumulateur en cours de charge.
Désactivé	L'accumulateur ne se charge pas. Une fois la charge terminée, le témoin de charge cesse de clignoter en vert et s'éteint.
Scintillant (vert)	<ul style="list-style-type: none"> La température ambiante n'est pas adaptée à la charge. Chargez l'accumulateur à l'intérieur en veillant à ce que la température ambiante soit comprise entre 5 °C et 35 °C . Le câble USB ou l'adaptateur de charge n'est pas correctement raccordé, ou l'accumulateur a un problème. Débranchez le câble USB ou l'adaptateur de charge, puis raccordez-les correctement, ou remplacez l'accumulateur.

5 Débranchez l'adaptateur de charge de la prise électrique, puis débranchez le câble USB.

Remarques concernant l'adaptateur de charge

- L'adaptateur de charge EH-68P est destiné exclusivement à une utilisation avec des appareils compatibles. Ne l'utilisez avec aucune autre marque ou aucun autre modèle d'appareil.
- Avant toute utilisation, lisez et respectez les avertissements relatifs à l'adaptateur de charge à la page iii, ainsi que la section « Accumulateur » (📖 147).
- L'adaptateur de charge EH-68P peut être utilisé avec des sources électriques de 50/60 Hz et de 100-240 V. Pour utiliser l'adaptateur de charge à l'étranger, veillez à utiliser un adaptateur secteur (disponible dans le commerce) le cas échéant. Pour plus d'informations sur les fiches des adaptateurs secteur, consultez au préalable votre agent de voyage.
- L'adaptateur de charge EH-68P permet de recharger l'accumulateur inséré dans l'appareil photo. Lorsque l'appareil photo est raccordé à une prise électrique à l'aide de l'adaptateur de charge, vous ne pouvez pas le mettre sous tension.
- N'utilisez en aucun cas un adaptateur secteur d'une autre marque ou d'un autre modèle que l'adaptateur de charge EH-68P ou l'adaptateur secteur USB. Le non-respect de cette consigne de sécurité pourrait entraîner une surchauffe et endommager l'appareil photo.

Alimentation secteur

- Si vous utilisez l'adaptateur secteur EH-62D (disponible séparément ; 📖 149), l'appareil photo est alimenté par une prise électrique et vous pouvez prendre et visualiser des photos à l'aide de cet appareil photo.
- N'utilisez en aucun cas un adaptateur secteur d'une autre marque ou un modèle autre que l'EH-62D. Le non-respect de cette consigne de sécurité pourrait entraîner une surchauffe et endommager l'appareil photo.

Charge à l'aide d'un ordinateur ou d'un chargeur d'accumulateur



- Lorsque vous raccordez le COOLPIX S3000 à un ordinateur, l'accumulateur Li-ion rechargeable EN-EL10 se recharge également (📖 112, 140).
- Vous pouvez également recharger l'accumulateur Li-ion rechargeable EN-EL10 à l'aide du chargeur d'accumulateur MH-63 (disponible séparément ; 📖 149).

Mise sous tension et hors tension de l'appareil photo

Appuyez sur le commutateur marche-arrêt pour mettre l'appareil photo sous tension. Le témoin de mise sous tension (vert) s'allume quelques instants et le moniteur s'allume.

Pour mettre l'appareil hors tension, appuyez de nouveau sur le commutateur marche-arrêt.



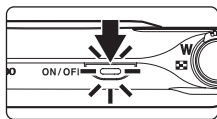

Une fois que l'appareil est éteint, le témoin de mise sous tension ainsi que le moniteur s'éteignent.

- Si l'appareil photo est éteint, maintenez la commande  enfoncée pour activer l'appareil photo en mode de visualisation ( 29).



Fonction d'économie d'énergie (extinction auto)

Si aucune opération n'est exécutée pendant un certain temps, le moniteur s'éteint automatiquement, l'appareil photo passe en mode veille et le témoin de mise sous tension clignote. Si aucune opération n'est exécutée pendant trois minutes supplémentaires, l'appareil photo s'éteint automatiquement.

- Si aucune opération n'est exécutée pendant une minute (réglage par défaut) en mode de prise de vue ou de visualisation, l'appareil photo passe en mode veille.
- Si le moniteur est désactivé en mode veille (le témoin de mise sous tension clignote), appuyez sur un des boutons suivants pour le réactiver.
 - Commutateur marche-arrêt, déclencheur, commande  ou commande 
- Il est possible de modifier le délai de mise en veille de l'appareil photo à l'aide de l'option **Extinction auto** ( 137) du menu Configuration ( 125).

Réglage de la langue, de la date et de l'heure

Une boîte de dialogue permettant de sélectionner la langue s'affiche lors de la première mise sous tension de l'appareil photo.

1 Appuyez sur le commutateur marche-arrêt pour mettre l'appareil photo sous tension.

Le témoin de mise sous tension (vert) s'allume quelques instants et le moniteur s'allume.

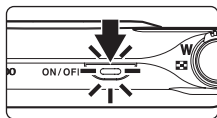

2 Sélectionnez la langue souhaitée à l'aide du sélecteur multidirectionnel, puis appuyez sur la commande **OK**.

Pour plus d'informations sur l'utilisation du sélecteur multidirectionnel, reportez-vous à la section « Sélecteur multidirectionnel » (📖 9).



3 Choisissez **Oui**, puis appuyez sur **OK**.

Si **Non** est sélectionné, la date et l'heure ne seront pas réglées.

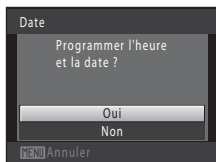

4 Appuyez sur la commande **◀** ou **▶** du sélecteur multidirectionnel pour sélectionner votre fuseau horaire (📖 131) et validez avec la commande **OK**.

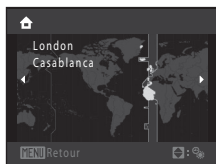

Heure d'été

Si l'heure d'été doit être appliquée, appuyez sur la commande **▲** du sélecteur multidirectionnel dans l'écran de sélection du fuseau horaire à l'étape 4 pour activer l'heure d'été.

Lorsque l'heure d'été est activée, vous voyez apparaître l'icône  en haut du moniteur. Pour désactiver l'heure d'été, appuyez sur **▼**.

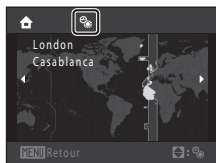

5 Modifiez la date et l'heure.

Appuyez sur ▲ ou ▼ pour modifier l'élément mis en surbrillance.

Appuyez sur ► pour déplacer le curseur selon la séquence suivante.

J (jour) → **M** (mois) → **A** (année) → heure → minute → **JMA**
(ordre dans lequel le jour, le mois et l'année sont affichés)

Appuyez sur ◀ pour revenir à l'élément précédent.

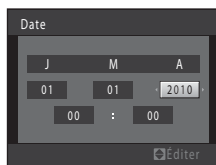

6 Choisissez l'ordre d'affichage du jour, du mois et de l'année, puis appuyez sur OK ou sur ►.

Les réglages sont appliqués et l'affichage du moniteur revient en mode de prise de vue.

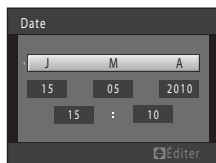

Réglage et impression de la date et de l'heure

- Pour modifier la date et l'heure actuelles, sélectionnez **Date** à partir de l'élément **Date** (📖 129) du menu Configuration (📖 125), puis suivez la procédure décrite à l'étape 5.
- Sélectionnez **Fuseau horaire** dans l'élément **Date** du menu Configuration pour modifier le fuseau horaire et les paramètres de réglage de l'heure d'été (📖 129).
- Pour imprimer la date sur les photos, une fois la date et l'heure définies, activez l'impression de la date au moyen de l'option **Impression de la date** (📖 133) du menu Configuration.

Insertion de cartes mémoire

Les fichiers (images, sons et clips vidéo) sont stockés dans la mémoire interne de l'appareil photo (environ 47 Mo) ou sur des cartes mémoire SD (Secure Digital) amovibles (disponibles séparément ;  150).

Dès qu'une carte mémoire est insérée dans l'appareil photo, les données sont automatiquement stockées sur la carte mémoire ; elles peuvent ensuite être visualisées, supprimées ou transférées. Retirez la carte mémoire pour stocker des données dans la mémoire interne ou les visualiser, les supprimer ou les transférer de la mémoire interne.

- 1 Assurez-vous que le témoin de mise sous tension et que le moniteur sont éteints, puis ouvrez le volet du logement pour accumulateur/carte mémoire.

Veillez toujours à éteindre l'appareil photo avant d'ouvrir le volet du logement pour accumulateur/carte mémoire.

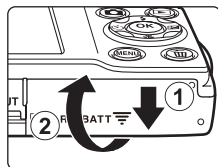

- 2 Insérez la carte mémoire.

Faites glisser la carte mémoire jusqu'à ce qu'elle se verrouille en émettant un dé clic.

Refermez le volet du logement pour accumulateur/carte mémoire.

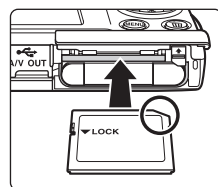

Insertion de cartes mémoire

L'insertion de la carte mémoire à l'envers risque d'endommager l'appareil photo ou la carte elle-même. Vérifiez que l'orientation de la carte mémoire est correcte.

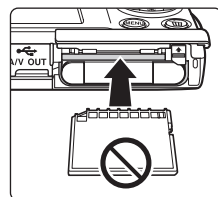

Retrait des cartes mémoire

Avant de retirer des cartes mémoire, mettez l'appareil photo hors tension et assurez-vous que le témoin de mise sous tension et le moniteur sont éteints. Ouvrez le volet du logement pour accumulateur/carte mémoire et appuyez sur la carte (1) pour l'éjecter partiellement. La carte peut alors être retirée avec les doigts. Veillez à retirer la carte tout droit (2).

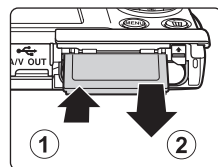

✓ Formatage de cartes mémoire

Si le message présenté à droite apparaît, la carte mémoire doit être formatée avant d'être utilisée (📖 138). Notez que **le formatage supprime définitivement toutes les photos et les autres données de la carte mémoire**. Assurez-vous de faire des copies des photos que vous souhaitez conserver avant de lancer le formatage.

Lors du formatage de la carte mémoire, choisissez **Oui** à l'aide du sélecteur multidirectionnel, puis appuyez sur la commande **OK**. La boîte de dialogue de confirmation apparaît. Pour démarrer le formatage, sélectionnez **Formater** et appuyez sur **OK**.

- Ne mettez pas l'appareil photo hors tension ou n'ouvrez pas le volet du logement pour accumulateur/ carte mémoire tant que le formatage n'est pas terminé.
- Veillez à utiliser cet appareil photo pour formater des cartes mémoire précédemment utilisées dans d'autres appareils, avant de les insérer pour la première fois dans le COOLPIX S3000 (📖 138).

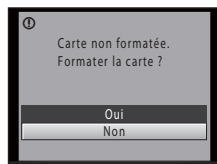

✓ Commutateur de protection en écriture

Les cartes mémoire sont dotées d'un commutateur de protection en écriture. Lorsque ce commutateur est en position de « verrouillage » (en face de l'inscription Lock), toute écriture ou suppression des données sur la carte mémoire devient impossible. Vous devez alors remettre le commutateur en position d'écriture (au-dessus de l'inscription Lock) pour pouvoir enregistrer ou supprimer des photos ou pour formater la carte mémoire.

Commutateur de protection en écriture

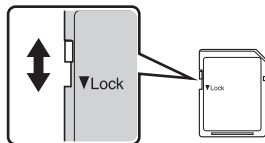

✓ Cartes mémoire

- N'utilisez que des cartes mémoire Secure Digital.
- N'effectuez aucune des opérations suivantes pendant le formatage de la carte, l'écriture ou la suppression de données de la carte mémoire ou le transfert des données vers un ordinateur. Le non-respect de cette consigne de sécurité peut provoquer la perte de données ou endommager l'appareil photo ou la carte mémoire :
 - Retrait de l'accumulateur ou de la carte mémoire
 - Mise hors tension de l'appareil photo
 - Déconnexion de l'adaptateur secteur
- Ne formatez pas la carte mémoire à l'aide d'un ordinateur.
- Ne démontez pas et ne modifiez pas la carte mémoire.
- Ne la laissez pas tomber, ne la pliez pas, ne l'exposez pas à l'eau ou à des chocs importants.
- Ne touchez pas les contacts métalliques avec les doigts ou tout autre objet métallique.
- Ne collez pas d'étiquettes sur la carte mémoire.
- Ne la laissez pas en plein soleil, dans des véhicules fermés ou dans des endroits exposés à des températures élevées.
- Ne l'exposez pas à l'humidité, à la poussière ou à des gaz corrosifs.

Étape 1 Mise sous tension de l'appareil photo et sélection du mode (Auto)

La présente section indique comment prendre des photos en mode  (auto). Ce mode automatique « viser et photographier » est recommandé aux utilisateurs novices en matière d'appareils photo numériques.

1 Appuyez sur le commutateur marche-arrêt pour mettre l'appareil photo sous tension.

Le témoin de mise sous tension (vert) s'allume quelques instants et le moniteur s'allume. L'objectif s'ouvre.

Passez directement à l'étape 4 si  s'affiche.

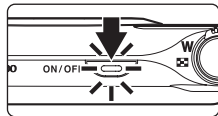

2 Appuyez sur la commande pour afficher le menu Prise de vue.

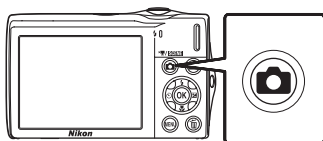

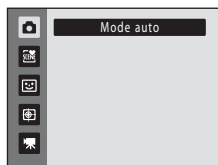

3 Appuyez sur la commande ▲ ou ▼ du sélecteur multidirectionnel pour sélectionner , puis appuyez sur la commande .

L'appareil photo passe alors en mode  (auto).



4 Vérifiez le niveau de charge de l'accumulateur et le nombre de vues restantes.

Niveau de charge de l'accumulateur

Moniteur	Description
PAS D'INDICATEUR	Accumulateur entièrement rechargé.
	Accumulateur faible. Préparez-vous à remplacer ou à charger l'accumulateur.
 L'accu/pile est déchargé(e).	Prise de vue impossible. Rechargez-le ou remplacez-le par un accumulateur chargé.

Indicateur du niveau de charge de l'accumulateur

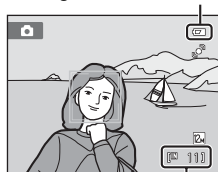





Nombre de vues restantes

Nombre de vues restantes

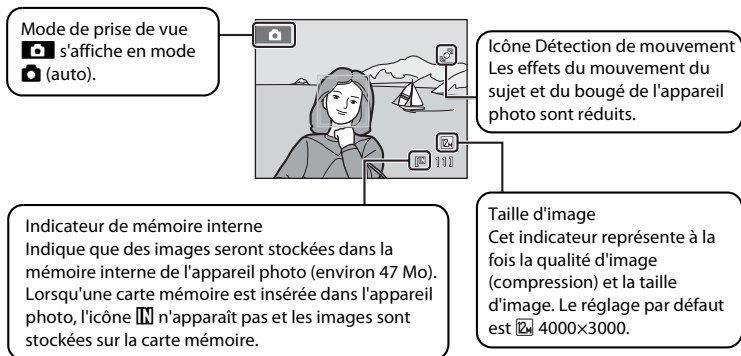



Le nombre de photos pouvant être stockées dépend de la capacité de la mémoire interne ou de la carte mémoire, ainsi que du paramètre de taille d'image ( 38).

Indicateurs affichés en mode (Auto)



- Les indicateurs et les informations sur les photos qui s'affichent sur le moniteur durant la prise de vue et la visualisation disparaissent au bout de quelques secondes ( 132).
- Lorsque le moniteur s'est éteint en mode veille pour économiser de l'énergie, appuyez sur l'un des boutons suivants pour le réactiver ( 137).
 - Commutateur marche-arrêt, déclencheur ou commande 







Fonctions disponibles en mode (Auto)

- Vous pouvez sélectionner le mode de flash ( 30), activer le Retardateur ( 32), passer en Mode macro ( 33) et ajuster la Correction d'exposition ( 34).
- Appuyez sur la commande **MENU** pour modifier les paramètres de toutes les options du menu Prise de vue ( 36), selon les conditions de prise de vue.

Détection mouvement

Reportez-vous à **Détection mouvement** ( 135) dans le menu Configuration ( 125) pour plus d'informations.

Réduction de vibration électronique

- Lorsque le mode de flash ( 30) est réglé sur  (désactivé) ou sur  (synchro lente) avec l'option **VR électronique** ( 134) du menu Configuration réglée sur **Automatique**, il se peut que l'icône  apparaisse sur le moniteur.
- L'affichage de l'icône  indique des conditions de prise de vue dans lesquelles les effets du bougé d'appareil risquent d'être prononcés. Si c'est le cas, l'appareil photo réduit les effets du bougé d'appareil dans les photos avant de les enregistrer.

Étape 2 Cadrage d'une photo

1 Prenez en main l'appareil photo.

Tenez fermement l'appareil photo des deux mains en veillant à ne pas mettre les doigts ou d'autres objets sur l'objectif, le flash, l'illuminateur d'assistance AF, le microphone et le haut-parleur.

Lorsque vous prenez des photos en cadrage portrait (« vertical »), faites pivoter l'appareil photo de manière à ce que le flash intégré se trouve au-dessus de l'objectif.

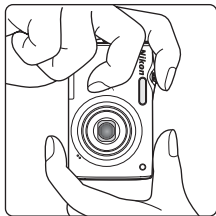
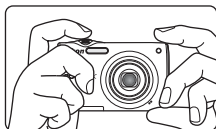

2 Cadrez la photo.

Par défaut, tout visage reconnu par l'appareil est entouré d'une double bordure jaune (zone de mise au point).

L'appareil peut reconnaître jusqu'à 12 visages. Si plusieurs visages sont détectés, le visage le plus proche de l'appareil photo est indiqué par une double bordure, les autres par une bordure simple.

Lors de la prise de vue de sujets non humains ou si aucun visage n'est détecté pendant le cadrage, la zone de mise au point ne s'affiche pas. Cadrez l'image afin que le sujet souhaité se trouve au centre de la vue ou à proximité de celui-ci.



Utilisation du zoom

Utilisez la commande de zoom pour activer le zoom optique. Tournez la commande de zoom sur la position **T** pour effectuer un zoom avant sur le sujet afin qu'il occupe une plus grande partie de la vue ou sur la position **W** pour effectuer un zoom arrière de manière à agrandir la zone visible de la vue.

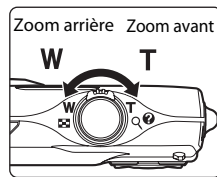

L'indicateur de zoom apparaît en haut du moniteur dès que vous tournez la commande de zoom.

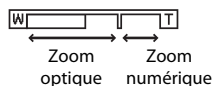

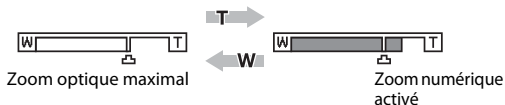

Zoom numérique

Lorsque l'appareil photo est en position de zoom optique maximale, activez le zoom numérique en tournant et en maintenant la commande de zoom sur la position **T**. Le sujet est agrandi jusqu'à 4x le facteur de zoom optique maximal. L'appareil photo effectue la mise au point au centre de la vue et la zone de mise au point ne s'affiche pas lorsque le zoom numérique est utilisé.



Zoom numérique et interpolation

Contrairement au zoom optique, le zoom numérique recourt à un processus d'imagerie numérique appelé interpolation pour agrandir des images. Cette technique altère légèrement la qualité des photos selon la taille d'image (📖 37) et l'agrandissement du zoom numérique.

Lors de la prise de vue d'images fixes, l'interpolation prend effet aux facteurs de zoom supérieurs, la limite d'application étant représentée par la position . Elle est automatiquement activée et l'indicateur de zoom vire au jaune dès que le zoom dépasse la position . Le curseur  se déplace vers la droite au fur et à mesure que vous diminuez la taille de l'image, ce qui permet de confirmer les positions du zoom pour lesquelles il est possible d'effectuer une prise de vue sans interpolation à la taille d'image actuelle.

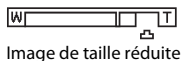

Vous pouvez désactiver le zoom numérique à partir de l'option **Zoom numérique** (📖 136) du menu Configuration (📖 125).

Étape 3 Mise au point et prise de vue

1 Appuyez sur le déclencheur à mi-course.

Appuyez à mi-course sur le déclencheur (📖 11) pour effectuer la mise au point.

Lorsqu'un visage est détecté, il est encadré d'une double bordure indiquant la zone de mise au point active. Lorsque la mise au point est effectuée sur le sujet, la double bordure vire au vert.

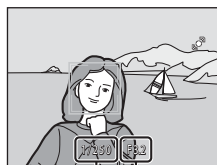
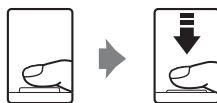

Vitesse
d'obturation

Ouverture
d'obturation

Si aucun visage n'est détecté, l'appareil sélectionne automatiquement (jusqu'à neuf zones) zones de mise au point contenant le sujet le plus proche. Lorsque la mise au point est effectuée sur le sujet, la zone de mise au point active apparaît en vert.



Vitesse
d'obturation

Ouverture
d'obturation

Lorsque le zoom numérique est utilisé, la zone de mise au point ne s'affiche pas et l'appareil photo effectue la mise au point sur la zone centrale du cadre. Une fois la mise au point effectuée, l'indicateur de mise au point (📖 6) vire au vert.

Lorsque vous appuyez à mi-course sur le déclencheur, la vitesse d'obturation et l'ouverture s'affichent également.

La mise au point et l'exposition restent mémorisées tant que le déclencheur est enfoncé à mi-course.

Lorsque le déclencheur est enfoncé à mi-course, la zone de mise au point ou l'indicateur de mise au point peuvent clignoter en rouge. Cela signale que la mise au point n'est pas nette sur l'appareil photo. Modifiez la composition et appuyez à nouveau sur le déclencheur à mi-course.

2 Appuyez sur le déclencheur jusqu'en fin de course.

Le déclenchement a lieu et la photo est enregistrée sur la carte mémoire ou dans la mémoire interne.



✓ Pendant l'enregistrement

Pendant l'enregistrement des photos, le nombre de vues restantes clignote. **N'ouvrez jamais le volet du logement pour accumulateur/carte mémoire** lorsque des photos sont en cours d'enregistrement. Cela risquerait de provoquer la perte de données ou d'endommager l'appareil ou la carte.

✓ Autofocus

L'autofocus peut ne pas fonctionner correctement dans les cas suivants. Dans certains cas rares, il peut arriver que la mise au point ne soit pas effectuée sur le sujet alors même que la zone de mise au point ou l'indicateur de mise au point s'affichent en vert :

- Le sujet est très sombre
- La scène contient des objets de luminosité différente (par exemple, lorsque le sujet tourne le dos au soleil, les traits de son visage sont très sombres)
- Le contraste est inexistant entre le sujet et son environnement (par exemple, le sujet en portrait porte une chemise blanche et se tient devant un mur blanc)
- Plusieurs objets se situent à des distances différentes de l'appareil photo (par exemple, le sujet se trouve dans une cage)
- Le sujet se déplace rapidement

Dans de tels cas, essayez d'appuyer sur le déclencheur à mi-course pour refaire plusieurs fois la mise au point ou effectuez la mise au point sur un autre sujet et utilisez la mémorisation de la mise au point (📖 45).

Lorsque vous utilisez la mémorisation de la mise au point, veillez à ce que la distance entre l'appareil et le sujet pour lequel la mise au point a été mémorisée soit identique à celle qui sépare l'appareil du sujet réel.

✓ Remarque concernant l'option **Priorité visage**

Reportez-vous à **Mode de zones AF** (📖 44) et « **Priorité visage** » (📖 46) pour plus d'informations.

✍ Écran Délect. yeux fermés

Lorsque l'appareil photo détecte que des sujets en portrait ont peut-être fermé les yeux sur une photo prise en mode **Priorité visage** avec l'option  **Délect. yeux fermés** réglée sur **Activée**, l'écran Délect. yeux fermés (📖 141) s'affiche sur le moniteur.

🔦 Illuminateur d'assistance AF et flash

Si le sujet est mal éclairé, vous pouvez activer l'illuminateur d'assistance AF (📖 136) en appuyant à mi-course sur le déclencheur ou déclencher le flash (📖 30) en appuyant jusqu'en fin de course sur le déclencheur.

Étape 4 Visualisation et suppression de photos

Visualisation de photos (mode de visualisation)



Appuyez sur la commande  (visualisation).

La dernière photo prise s'affiche en mode de visualisation plein écran.

Appuyez sur la commande ▲, ▼, ◀ ou ▶ du sélecteur multidirectionnel pour visualiser les autres photos. Maintenez enfoncée la commande ▲, ▼, ◀ ou ▶ du sélecteur multidirectionnel pour parcourir rapidement les photos.

Les photos peuvent être affichées rapidement à faible définition lors de la lecture de la carte mémoire ou de la mémoire interne.

Appuyez sur  ou sur le déclencheur pour passer en mode de prise de vue.

Lors de la lecture de photos stockées dans la mémoire interne de l'appareil photo, l'icône  apparaît. Lorsqu'une carte mémoire est insérée dans l'appareil photo, l'icône  n'apparaît pas et les images stockées sur la carte mémoire sont lues.

Commande  (visualisation)

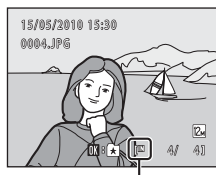
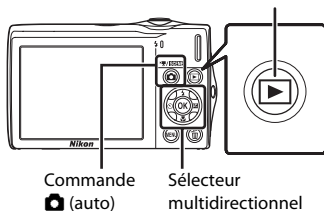

Indicateur de mémoire interne

Suppression de photos

- 1 Appuyez sur la commande  pour supprimer la photo actuellement affichée sur le moniteur.

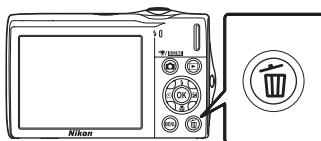

- 2 Choisissez **Oui** à l'aide du sélecteur multidirectionnel et appuyez sur .

Les photos effacées ne peuvent pas être restaurées.

Pour quitter sans supprimer la photo, sélectionnez **Non**, puis appuyez sur la commande .

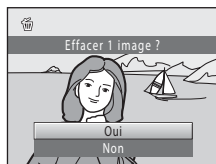

Opérations disponibles en mode de visualisation

Reportez-vous aux sections « Opérations disponibles en mode de visualisation plein écran » (📖 68) et « Édition de photos » (📖 98) pour plus d'informations.

Mise sous tension de l'appareil photo à l'aide de la commande

Lorsque l'appareil photo est hors tension, maintenez la commande  enfoncée pour allumer l'appareil et activer instantanément le mode de visualisation. L'objectif ne s'ouvre pas.

Visualisation des photos

- Lorsque vous affichez en mode de visualisation plein écran des photos pour lesquelles un visage a été détecté au cours de la prise de vue (📖 46), en fonction de l'orientation du visage détecté, il est possible qu'elles subissent une rotation automatique, à l'exception des photos prises à l'aide des options **Rafale**, **BSS** et **Planche 16 vues** (📖 41).
- Lorsque le moniteur s'est éteint en mode veille pour économiser de l'énergie, appuyez sur l'un des boutons suivants pour le réactiver (📖 137).
 - Commutateur marche-arrêt, déclencheur ou commande 

Suppression de la dernière photo prise en mode de prise de vue

En mode de prise de vue, appuyez sur la commande  pour supprimer la dernière photo prise.

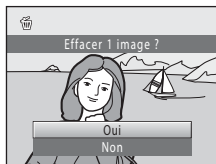

Suppression de plusieurs photos

Vous pouvez supprimer plusieurs photos à partir de l'option **Effacer** (📖 92) dans le menu Visualisation (📖 86), le menu Classement par date (📖 85), le menu Tri automatique (📖 82) ou le menu Photos favorites (📖 77).

Utilisation du flash

Lorsque **Sensibilité** est réglé sur **Automatique**, la portée du flash est d'environ 0,5–4,5 m à la position grand-angle maximale et de 0,5–2,4 m à la position télé maximale.

Automatique

Le flash se déclenche automatiquement lorsque l'éclairage est faible.

Auto avec atténuation des yeux rouges

Atténue l'effet « yeux rouges » des portraits (📖 31).

Désactivé

Le flash ne se déclenche pas même si l'éclairage est faible.

Dosage flash/ambiance

Le flash se déclenche à chaque prise de vue. Pour « déboucher » (éclairer) les détails des sujets en zones d'ombre ou en contre-jour.

Synchro lente

SAUTO (auto) est associé à une vitesse d'obturation lente.

Adapté aux portraits réalisés le soir ou la nuit comprenant un paysage à l'arrière-plan. Le flash éclaire le sujet principal. Des vitesses d'obturation lentes sont utilisées pour capturer l'arrière-plan de nuit ou lorsque l'éclairage est faible.

Réglage du mode de flash

1 Appuyez sur la commande du sélecteur multidirectionnel (mode de flash).

Le menu Flash s'affiche.



2 Appuyez sur la commande ou du sélecteur multidirectionnel pour sélectionner le mode de flash souhaité, puis appuyez sur la commande .

L'icône correspondant au mode de flash sélectionné apparaît en haut du moniteur.

Lorsque **SAUTO** (auto) est appliqué, **SAUTO** s'affiche seulement pendant quelques secondes, quels que soient les réglages **Infos photos** (📖 132).

Si vous n'appliquez pas de réglage en appuyant sur la commande  dans les secondes qui suivent, la sélection est annulée.

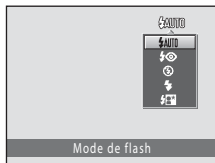

✓ Prise de vue avec flash désactivé (🚫) ou sous une faible luminosité

- L'utilisation d'un pied est recommandée pour stabiliser l'appareil lors d'une prise de vue et éviter les effets de bougé de l'appareil.
- L'indicateur **ISO** s'affiche lorsque l'appareil photo augmente automatiquement la sensibilité. Les photos prises lorsque **ISO** s'affiche peuvent être légèrement marbrées.
- La fonction de réduction du bruit peut s'activer dans certaines conditions de prise de vue, notamment sous une faible luminosité. L'enregistrement des photos auxquelles la réduction du bruit est appliquée dure plus longtemps.

✓ Remarque concernant le flash

Lors de l'utilisation du flash, des reflets lumineux provenant de particules de poussière dans l'air peuvent apparaître sur les photos sous forme de points lumineux. Pour diminuer ces reflets, réglez le mode de flash sur 🚫 (désactivé).

📌 Témoin du flash

Le témoin du flash indique l'état du flash lorsque le déclencheur est enfoncé à mi-course.

- Allumé : le flash se déclenche lors de la prise de vue.
- Clignotant : le flash se charge. Patientez quelques secondes et réessayez.
- Éteint : le flash ne se déclenche pas lors de la prise de vue.

Si le niveau de charge de l'accumulateur est bas, le moniteur s'éteint et reste dans cet état tant que le flash n'est pas totalement rechargé.

📌 Réglage du mode de flash

Le réglage par défaut du mode de flash varie en fonction du mode de prise de vue.

- 📷 (auto) : **🚫** (auto)
- Scène : varie en fonction du mode Scène sélectionné (📖 53–59)
- 📷 (Portrait optimisé) : fixé sur **🚫** (auto) quand **Désactivé** est sélectionné pour **Sélect. yeux ouverts**, 🚫 (désactivé) quand **Activée** est sélectionné pour **Sélect. yeux ouverts** (📖 64)
- 📷 (Suivi du sujet) : **🚫** (auto)

Avec certaines fonctions, il est impossible d'activer le flash. Reportez-vous à « Réglages de l'appareil photo impossibles à appliquer simultanément » (📖 49) pour plus d'informations.

Le réglage du mode de flash choisi en mode 📷 (auto) reste mémorisé dans l'appareil photo même après la mise hors tension de l'appareil, et est réappliqué la prochaine fois que vous sélectionnez le mode 📷 (auto).

📌 Atténuation des yeux rouges

Cet appareil photo est muni d'un système évolué d'atténuation des yeux rouges (correction logicielle de l'effet « yeux rouges »).

Si l'appareil photo détecte des « yeux rouges » lors de la prise de vue, la zone concernée est traitée avant l'enregistrement de la photo afin d'atténuer l'effet yeux rouges. Tenez compte des points suivants lors de la prise de vue.

- L'enregistrement de photos dure plus longtemps que d'habitude.
- Il est possible que la fonction d'atténuation des yeux rouges ne produise pas les résultats escomptés dans toutes les situations.
- Dans des cas très rares, il est possible que le traitement d'atténuation des yeux rouges soit appliqué à des zones qui ne sont normalement pas concernées par cet effet ; le cas échéant, sélectionnez un autre mode de flash et réessayez.

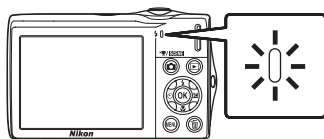

Utilisation du retardateur

L'appareil photo est muni d'un retardateur de dix secondes et de deux secondes utilisé pour les autoportraits. Cette fonction peut être utile pour réduire les effets de flou résultant du bougé d'appareil lors de l'enfoncement du déclencheur.

Lors de l'utilisation du retardateur, l'utilisation d'un pied est recommandée.

1 Appuyez sur la commande (retardateur) du sélecteur multidirectionnel.

Le menu du retardateur s'affiche.



2 Appuyez sur la commande ▲ ou ▼ du sélecteur multidirectionnel pour sélectionner **10 s** ou **2 s**, puis appuyez sur la commande .

10 s (dix secondes) : convient aux événements importants (mariages, par exemple).

2 s (deux secondes) : permet d'éviter le bougé d'appareil.

Le mode sélectionné pour le retardateur est affiché.

Si vous n'appliquez pas de réglage en appuyant sur la commande  dans les secondes qui suivent, la sélection est annulée.



3 Cadrez la photo et appuyez sur le déclencheur à mi-course.

La mise au point et l'exposition sont réglées.

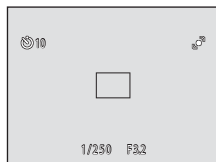

4 Appuyez sur le déclencheur jusqu'en fin de course.

Le retardateur est activé et le nombre de secondes restantes avant le déclenchement est indiqué sur le moniteur. Le témoin du retardateur clignote lors du décompte. Il cesse de clignoter environ une seconde avant la prise de vue et reste allumé jusqu'au déclenchement.

Après le déclenchement, le retardateur est réglé sur **OFF**.

Pour arrêter le retardateur avant que la photo ne soit prise, appuyez de nouveau sur le déclencheur.

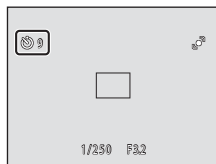

Mode macro

Le Mode macro permet de photographier des objets en vous en approchant jusqu'à 8 cm. Notez que le flash peut ne pas éclairer le sujet dans son ensemble à des distances inférieures à 50 cm.

- 1 Appuyez sur la commande  du sélecteur multidirectionnel (Mode macro).

Le menu Macro s'affiche.





- 2 Appuyez sur la commande ▲ ou ▼ du sélecteur multidirectionnel pour sélectionner **ON**, puis appuyez sur la commande .

L'icône du mode macro () s'affiche.

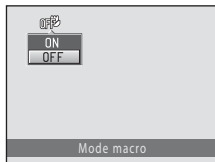
Si vous n'appliquez pas de réglage en appuyant sur la commande  dans les secondes qui suivent, la sélection est annulée.





- 3 Tournez la commande de zoom pour cadrer la photo.

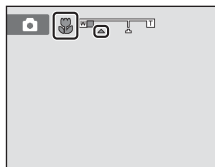

- La distance la plus proche à laquelle l'appareil photo peut effectuer la mise au point varie selon la position du zoom. L'appareil photo peut effectuer la mise au point à la distance la plus proche lorsque  et l'indicateur de zoom s'affichent en vert, avec l'indicateur de zoom sur la gauche (angle plus large) de .
- À la position de zoom située un cran à droite (téléobjectif) de la position grand-angle maximale, l'appareil photo peut effectuer la mise au point sur des sujets situés à 8 cm seulement de l'objectif. À la position grand-angle maximale et à la position de zoom , l'appareil photo peut effectuer la mise au point à une distance de 20 cm.



Autofocus

En mode  (auto), si **Mode autofocus** ( 48) est réglé sur **AF permanent**, l'appareil photo effectue la mise au point en continu jusqu'à ce que la mise au point soit mémorisée lorsque vous appuyez sur le déclencheur à mi-course. Par conséquent, il se peut que vous entendiez le son du déplacement de l'objectif. Dans les autres modes de prise de vue, la fonction **AF permanent** est automatiquement activée lors de la sélection du mode macro.

Réglage du mode macro

Le réglage du mode macro choisi en mode  (auto) reste mémorisé dans l'appareil photo même après la mise hors tension de l'appareil, et est réappliqué la prochaine fois que vous sélectionnez le mode  (auto).

Réglage de la luminosité (Correction d'exposition)

La correction d'exposition permet de modifier la valeur d'exposition proposée par l'appareil photo pour prendre des photos plus claires ou plus sombres.

1 Appuyez sur la commande du sélecteur multidirectionnel (correction d'exposition).

Le guide de correction de l'exposition s'affiche.





2 Appuyez sur la commande ▲ ou ▼ du sélecteur multidirectionnel pour régler l'exposition, puis appuyez sur la commande .

Pour éclaircir l'image, appliquez une correction de l'exposition positive (+).

Pour assombrir l'image, appliquez une correction de l'exposition négative (-).

Vous pouvez corriger l'exposition et la définir sur des valeurs comprises entre -2,0 et +2,0 IL.

Si vous n'appliquez pas de réglage en appuyant sur la commande  dans les secondes qui suivent, la sélection est annulée.

Si une valeur de correction de l'exposition autre que **0.0** est appliquée, cette valeur s'affiche avec l'indicateur  sur le moniteur.

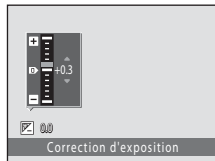

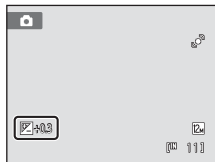

3 Appuyez sur le déclencheur pour prendre une photo.

Pour quitter sans modifier l'exposition, revenez à l'étape 1, sélectionnez la valeur **0.0** et puis appuyez sur .



Valeur de correction de l'exposition

La valeur de correction de l'exposition choisie en mode  (auto) reste mémorisée dans l'appareil photo même après la mise hors tension de l'appareil. Elle est réappliquée la prochaine fois que vous sélectionnez le mode  (auto).

Utilisation de la fonction Correction d'exposition

- L'appareil photo tend à réduire l'exposition lorsque la vue contient de nombreux objets brillants ; à l'inverse, lorsque la vue est sombre, l'appareil photo augmente l'exposition. Par conséquent, une correction *positive* (+) peut être nécessaire pour rendre l'éclat des objets brillants d'une vue (par exemple, étendues d'eau éclairées par le soleil, paysages de sable ou de neige) ou lorsque l'arrière-plan est beaucoup plus lumineux que le sujet principal.
- Une correction *négative* (-) peut être nécessaire lorsque la vue est dominée par des couleurs sombres (par exemple, feuillage vert foncé) ou lorsque l'arrière-plan est beaucoup plus sombre que le sujet principal.

Sélection d'un mode de prise de vue

Sélectionnez le mode de prise de vue  (auto),  (Scène),  (Portrait optimisé),  (Suivi du sujet) ou  (clip vidéo).

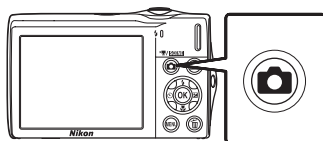

1 Appuyez sur la commande en mode de prise de vue.

Le menu de sélection du mode de prise de vue s'affiche.











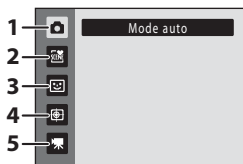



2 Sélectionnez un mode de prise de vue en appuyant sur la commande ▲ ou ▼ du sélecteur multidirectionnel et appuyez sur .

L'appareil photo passe au mode de prise de vue sélectionné.

Pour sélectionner un autre mode Scène (deuxième icône en partant du haut), appuyez sur , sélectionnez une scène à l'aide des commandes ▲, ▼, ◀ ou ▶ du sélecteur multidirectionnel, puis appuyez sur la commande .





Pour revenir au mode de prise de vue actuel sans basculer entre les différents modes, appuyez sur la commande  ou sur le déclencheur.



- | | | |
|---|---|---|
| 1 |  Mode auto |  22 |
| Il est recommandé aux utilisateurs novices en matière d'appareils photo numériques de prendre des photos en mode automatique « viser et photographier ». Le menu Prise de vue ( 36) permet d'appliquer des paramètres de prise de vue, tels que la prise de vue Rafale. | | |
| 2 |  Mode Scène |  50 |
| Les réglages de l'appareil sont automatiquement optimisés en fonction de la scène choisie. En mode de sélecteur automatique, l'appareil photo sélectionne automatiquement le mode Scène optimal pour une prise de vue simplifiée. | | |
| 3 |  Portrait optimisé |  62 |
| L'appareil photo utilise l'option Priorité visage pour détecter les visages humains, puis actionne automatiquement le déclencheur à chaque détection d'un sourire. L'option Maquillage permet d'adoucir les tons chair des visages humains. | | |
| 4 |  Suivi du sujet |  65 |
| Ce mode convient à la mise au point et à la réalisation de photos de sujets en mouvement. | | |
| 5 |  Clip vidéo |  106 |
| Vous pouvez enregistrer des clips vidéo (avec du son). | | |

Options de prise de vue : Menu Prise de vue (mode (auto))

Les options suivantes peuvent être définies lors de la prise de vue en mode  (auto) ( 22).

	Taille d'image  37
Choisissez la taille d'image (combinaison du format et du taux de compression) à la quelle les photos sont enregistrées. Le réglage Taille d'image peut également être modifié à partir d'autres modes de prise de vue (à l'exception du mode Clip vidéo).	
WB	Balance des blancs  39
Permet d'adapter la balance des blancs à la source lumineuse.	
	Rafale  41
Permet d'activer la prise de vue Rafale ou le mode BSS (sélecteur de meilleure image).	
ISO	Sensibilité  42
Permet de régler la sensibilité de l'appareil photo à la lumière.	
	Options couleur  43
Permet d'appliquer des effets de couleur aux photos lors de leur enregistrement.	
	Mode de zones AF  44
Permet de choisir la manière dont l'appareil photo sélectionne la zone de mise au point pour l'autofocus.	
	Mode autofocus  48
Permet de choisir la manière dont l'appareil photo effectue la mise au point.	

En savoir plus sur la prise de vue

Affichage du menu Prise de vue

Accédez au mode  (auto) ( 22).

Appuyez sur la commande **MENU** pour afficher le menu Prise de vue.

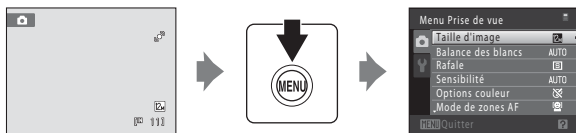

- Utilisez le sélecteur multidirectionnel pour choisir les réglages et les appliquer ( 9).
- Pour quitter le menu Prise de vue, appuyez sur la commande **MENU**.













Réglages de l'appareil photo impossibles à appliquer simultanément

Certaines fonctions ne peuvent pas être activées en même temps que d'autres ( 49).

☰ Taille d'image (qualité d'image/taille d'image)

 (auto) → MENU (Menu Prise de vue) → ☰ Taille d'image

La taille d'image désigne une combinaison du format et de la qualité d'image (compression) auxquels les photos sont enregistrées. Choisissez la taille d'image la mieux adaptée à la manière dont les photos seront utilisées et à la capacité de la mémoire interne ou de la carte mémoire. Plus le réglage Taille d'image est élevé, plus la taille à laquelle elle pourra être imprimée ou affichée sans présenter de « grain » est grande, mais moins vous pourrez enregistrer de photos.

Option	Taille (pixels)	Description
 4000×3000 ★	4000 × 3000	Qualité supérieure à  , adaptée à des agrandissements ou à des tirages de qualité supérieure. Le taux de compression est d'environ 1:4.
 4000×3000 (réglage par défaut)	4000 × 3000	Cette option est la plus appropriée dans la majorité des cas. Le taux de compression est d'environ 1:8.
 3264×2448	3264 × 2448	
 2592×1944	2592 × 1944	
 2048×1536	2048 × 1536	Taille inférieure à  ,  ou  , permet de stocker davantage d'images. Le taux de compression est d'environ 1:8.
 1024×768	1024 × 768	Cette option est adaptée à un affichage sur ordinateur. Le taux de compression est d'environ 1:8.
 640×480	640 × 480	Cette option est adaptée à une visualisation plein écran sur un téléviseur de format 4:3 ou à une diffusion par e-mail. Le taux de compression est d'environ 1:8.
 3968×2232	3968 × 2232	Cette option permet d'enregistrer des photos au format 16:9. Le taux de compression est d'environ 1:8.









L'icône du réglage actuel s'affiche sur le moniteur en mode de prise de vue et en mode de visualisation ( 6, 7).

Taille d'image

- Les modifications apportées à ce réglage s'appliquent à tous les modes de prise de vue (sauf au mode Clip vidéo).
- Avec certaines fonctions, il est impossible d'activer ce réglage. Reportez-vous à « Réglages de l'appareil photo impossibles à appliquer simultanément » ( 49) pour plus d'informations.

 **Nombre de vues restantes**

Le tableau suivant indique le nombre approximatif d'images pouvant être enregistrées en mémoire interne et sur une carte mémoire de 4 Go. Ce nombre varie en fonction de la composition de la photo (en raison de la compression JPEG). De plus, ce nombre peut varier en fonction du fabricant de cartes mémoire, même si les cartes mémoire sont de capacité identique.

Réglage	Mémoire interne (environ 47 Mo)	Carte mémoire ¹ (4 Go)	Format d'impression ² (cm)
 4000×3000★	5	505	34 × 25
 4000×3000	11	1010	34 × 25
 3264×2448	18	1575	28 × 21
 2592×1944	29	2565	22 × 16
 2048×1536	48	4235	17 × 13
 1024×768	142	13500	9 × 7
 640×480	275	23000	5 × 4
 3968×2232	15	1370	34 × 19

¹ Si le nombre de vues restantes est supérieur ou égal à 10 000, alors le nombre de vues restantes affiché est « 9999 ».

² Format d'impression à une résolution de 300 ppp. Les formats d'impression sont calculés en divisant le nombre de pixels par la résolution de l'imprimante (ppp) et en multipliant le chiffre obtenu par 2,54 cm. Toutefois, pour une taille d'image identique, les photos imprimées à des résolutions plus élevées seront imprimées dans une taille inférieure à celle indiquée ; celles imprimées à des résolutions plus faibles seront imprimées dans une taille supérieure à celle indiquée.

WB Balance des blancs (réglage de la teinte)

 (auto) → MENU (Menu Prise de vue) → WB Balance des blancs

La couleur de la lumière réfléchiée par un objet varie avec la couleur de la source lumineuse. Le cerveau humain est capable de s'adapter aux changements de couleur de la source lumineuse ; ainsi, les objets blancs paraissent blancs, qu'ils soient dans l'ombre, éclairés par le soleil ou par une lumière artificielle. Les appareils photo numériques reproduisent ce phénomène en traitant les images selon la couleur de la source lumineuse. C'est ce que l'on appelle la « balance des blancs ». Pour des couleurs naturelles, choisissez un paramètre de balance des blancs correspondant à la source lumineuse avant la prise de vue. Vous pouvez utiliser le paramètre par défaut,

Automatique, avec la plupart des types d'éclairage ou spécifier manuellement le réglage de balance des blancs adapté à une source lumineuse particulière pour obtenir des résultats plus précis.

En savoir plus sur la prise de vue

AUTO Automatique (réglage par défaut)

La balance des blancs est automatiquement adaptée aux conditions d'éclairage. Cette option est la plus appropriée dans la majorité des cas.

PRE Pré-réglage manuel

Utilisez un objet neutre colorimétriquement comme référence pour régler la balance des blancs dans des conditions d'éclairage inhabituelles. Reportez-vous à « Pré-réglage blancs » pour plus d'informations ( 40).

Ensoleillé

La balance des blancs est adaptée à la lumière directe du soleil.

Incandescent

À utiliser en cas d'éclairage incandescent.

Fluorescent

À utiliser en cas d'éclairage fluorescent.

Nuageux



À utiliser pour prendre des photos sous un ciel nuageux.

Flash

À utiliser avec le flash.

Vous pouvez visualiser un aperçu des résultats sur le moniteur ( 6). Pour les réglages autres que **Automatique**, l'icône du réglage actuel s'affiche sur le moniteur.



Remarque concernant l'option Balance des blancs

- Avec certaines fonctions, il est impossible d'activer ce réglage. Reportez-vous à « Réglages de l'appareil photo impossibles à appliquer simultanément » ( 49) pour plus d'informations.
- Pour les réglages de balance des blancs autres que **Automatique** ou **Flash**, désactivez le flash ( 30).

Pré-réglage manuel

L'option Pré-réglage manuel est efficace lorsque les conditions d'éclairage sont variées ou pour corriger la lumière fortement colorée émise par certaines sources lumineuses (par exemple, une photo prise sous la lumière d'une lampe avec un abat-jour rouge donnera l'impression d'avoir été prise sous une lumière blanche).

1 Placez un objet de référence neutre colorimétriquement (blanc ou gris) sous l'éclairage qui sera utilisé lors de la prise de vue.

2 Affichez le menu Prise de vue ( 36), choisissez **PRE Pré-réglage manuel** dans le menu **Balance des blancs** à l'aide du sélecteur multidirectionnel, puis appuyez sur la commande .

L'appareil photo effectue un zoom avant.

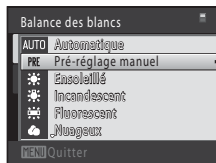

3 Sélectionnez **Mesurer**.

Pour appliquer la valeur la plus récemment mesurée pour le pré-réglage manuel, sélectionnez **Annuler**, puis appuyez sur .

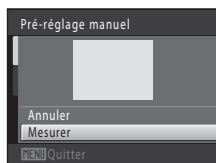

4 Cadrez l'objet de référence dans la fenêtre de mesure.



Fenêtre de mesure

5 Appuyez sur la commande  pour mesurer une valeur de pré-réglage manuel.

Une fois le déclencheur relâché, la nouvelle valeur de balance des blancs est définie. Aucune photo n'est enregistrée.

Remarque concernant l'option Pré-réglage manuel

L'option **Pré-réglage manuel** ne permet pas de mesurer la valeur d'illumination du flash. Si vous prenez des photos avec le flash, réglez **Balance des blancs** sur **Automatique** ou **Flash**.

Rafale

 (auto) → MENU (Menu Prise de vue) →  Rafale

Permet d'activer la prise de vue Rafale ou le mode BSS (sélecteur de meilleure image). Le flash est désactivé en cas de sélection de **Rafale**, **BSS** ou **Planche 16 vues** et la mise au point, l'exposition ainsi que la balance des blancs sont fixées aux valeurs déterminées pour la première photo de chaque série.

Vue par vue (réglage par défaut)

L'appareil prend une vue à chaque fois que vous appuyez sur le déclencheur.

Rafale

Une fois le déclencheur enfoncé, l'appareil prend jusqu'à trois photos à une cadence d'environ 0,9 vues par seconde (vps) lorsque **Taille d'image** est réglé sur  **4000x3000**.

BSS BSS (sélecteur de meilleure image)

Le « sélecteur de meilleure image » est recommandé pour la prise de vue sans flash ou en position téléobjectif, ou encore dans d'autres situations où des mouvements accidentels peuvent provoquer des photos floues. Lorsque l'option BSS est activée, l'appareil photo peut prendre jusqu'à dix photos lorsque le déclencheur est enfoncé. La photo la plus nette de la série est automatiquement sélectionnée et enregistrée.

Planche 16 vues

Chaque fois que vous appuyez sur le déclencheur, l'appareil photo prend 16 photos à une cadence d'environ 30 vps et les dispose sur une seule photo.

- L'option **Taille d'image** est fixée à  (2560 × 1920).
- Le zoom numérique n'est pas disponible.



Pour les réglages autres que **Vue par vue**, l'indicateur du réglage actuel s'affiche sur le moniteur ( 6).

Remarques concernant le mode de prise de vue Rafale

- La cadence avec le mode de prise de vue Rafale peut varier en fonction du paramètre de taille d'image en cours, de la carte mémoire utilisée ou des conditions de prise de vue.
- Avec certaines fonctions, il est impossible d'activer ce réglage. Reportez-vous à « Réglages de l'appareil photo impossibles à appliquer simultanément » ( 49) pour plus d'informations.

Remarque concernant l'option BSS

L'option **BSS** risque de ne pas produire les résultats escomptés si le sujet est en mouvement ou si vous modifiez la composition alors que vous enfonchez le déclencheur.

Remarque concernant la Planche 16 vues

Le phénomène de marbrure ( 148) visible sur le moniteur lors de la prise de vue en mode **Planche 16 vues** est enregistré avec les images. Il est recommandé d'éviter de photographier des objets lumineux, tels que le soleil, les reflets du soleil et des lampes électriques, lors de la prise de vue en mode **Planche 16 vues**.

ISO Sensibilité

 (auto) → MENU (Menu Prise de vue) → ISO Sensibilité

La sensibilité mesure la réaction de l'appareil photo à la lumière. Plus la sensibilité est élevée, moins il faut de lumière pour l'exposition d'une image. Bien qu'une sensibilité élevée permette de photographier des sujets en mouvement ou sous une faible luminosité, elle tend à générer du « bruit » sous forme de pixels lumineux espacés de manière aléatoire et concentrés sur les zones sombres de la photo.

Automatique (réglage par défaut)



Si l'éclairage est suffisant, la sensibilité est définie sur l'équivalent de 80 ISO ; si la luminosité est faible, l'appareil photo compense en augmentant la sensibilité jusqu'à un maximum de 1600 ISO.

Plage fixe auto



Permet de choisir la plage dans laquelle l'appareil photo règle automatiquement la sensibilité : **80-400 ISO** (réglage par défaut) ou **80-800 ISO**. L'appareil photo n'augmente pas la sensibilité au-delà de la valeur maximale au sein de la plage sélectionnée. Spécifiez la sensibilité maximale afin de contrôler efficacement l'importance du « grain » dans les images.

80, 100, 200, 400, 800, 1600, 3200



La sensibilité est maintenue à la valeur spécifiée.

Pour les réglages autres que **Automatique**, le réglage actuel s'affiche sur le moniteur ( 6). Si **Automatique** est sélectionné et si la sensibilité est augmentée au-delà de l'équivalent de 80 ISO, l'icône **ISO** s'affiche ( 31). Quand **Plage fixe auto** est sélectionné,  et la valeur de sensibilité maximale sont affichés.

Remarque concernant la sensibilité

- Avec certaines fonctions, il est impossible d'activer ce réglage. Reportez-vous à « Réglages de l'appareil photo impossibles à appliquer simultanément » ( 49) pour plus d'informations.
- **Détection mouvement** ( 135) ne fonctionne pas lorsqu'une option autre que **Automatique** est sélectionnée pour le réglage Sensibilité.

Options couleur

 (auto) → MENU (Menu Prise de vue) →  Options couleur

Cette option renforce la vivacité des couleurs ou enregistrez des photos en monochrome.

Couleur standard (réglage par défaut)

Utilisez cette option pour des photos aux couleurs naturelles.

Couleurs vives

Utilisez cette option pour obtenir des couleurs vives, de qualité « impression photo ».

Noir et blanc

Utilisez cette option pour prendre des photos en noir et blanc.

Sépia

Utilisez cette option pour enregistrer des photos en sépia.

Couleurs froides

Utilisez cette option pour enregistrer des photos en monochrome bleu-cyan.

Pour les réglages autres que **Couleur standard**, l'icône du réglage actuel s'affiche sur le moniteur ( 6). Les tonalités de couleur dans l'écran de prise de vue changent en fonction de l'option de couleur sélectionnée.

Remarque concernant le réglage Options couleur

Avec certaines fonctions, il est impossible d'activer ce réglage. Reportez-vous à « Réglages de l'appareil photo impossibles à appliquer simultanément » ( 49) pour plus d'informations.

[+] Mode de zones AF

 (auto) → MENU (Menu Prise de vue) → [+] Mode de zones AF

Utilisez cette option pour déterminer la manière dont l'appareil photo sélectionne la zone de mise au point pour l'autofocus. Lorsque le zoom numérique est activé, l'appareil photo effectue toujours la mise au point au centre de la vue, quel que soit le réglage défini.

Priorité visage (réglage par défaut)

Lorsque l'appareil photo détecte un visage, il effectue la mise au point sur ce visage. Reportez-vous à la section « Priorité visage » (📖 46) pour obtenir de plus amples informations. Si plusieurs visages sont détectés, l'appareil photo effectue la mise au point sur le visage le plus proche. Lorsque vous ne photographiez pas des personnes ou lorsqu'aucun visage n'est détecté lors du cadrage d'un sujet, le réglage **Mode de zones AF** bascule en mode **Automatique** et l'appareil photo sélectionne automatiquement la zone de mise au point contenant le sujet le plus proche de l'appareil photo.

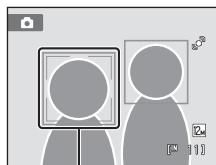

Zones de mise au point

Automatique

L'appareil sélectionne automatiquement l'une des neuf zones de mise au point contenant le sujet le plus proche. Appuyez à mi-course sur le déclencheur pour activer la zone de mise au point. Lorsque vous appuyez à mi-course sur le déclencheur, la zone de mise au point (jusqu'à neuf) sélectionnée par l'appareil photo s'affiche sur le moniteur.

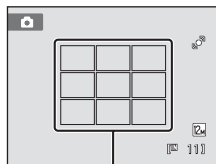



Zones de mise au point

[+] Manuel

Sélectionnez l'une des 99 zones de mise au point affichées sur le moniteur.

Cette option convient aux situations dans lesquelles le sujet est relativement figé et ne se trouve pas au centre de la vue.

Appuyez sur la commande ▲, ▼, ◀ ou ▶ du sélecteur multidirectionnel pour choisir la zone de mise au point affichée sur le moniteur contenant le sujet, puis prenez la photo.

Pour annuler la sélection de la zone de mise au point et ajuster les réglages Flash, Mode macro, Retardateur et Correction de l'exposition, appuyez sur la commande . Pour revenir à l'écran de sélection de la zone de mise au point, appuyez à nouveau sur la commande .

Zone de mise au point

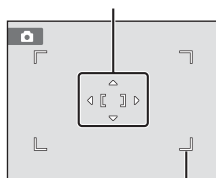

Zone de mise au point pouvant être sélectionnée

[] Zone centrale

L'appareil photo fait la mise au point sur le sujet situé au centre de la vue.
La zone de mise au point centrale est systématiquement affichée.

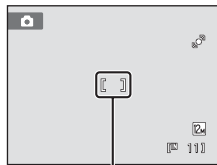

Zone de mise au point

✓ Remarques concernant le mode de zones AF

Vous ne pouvez pas utiliser simultanément cette fonction et certaines autres. Reportez-vous à la section « Réglages de l'appareil photo impossibles à appliquer simultanément » ( 49).

👁 Mémorisation de la mise au point

Pour effectuer la mise au point sur des sujets décentrés lorsque le réglage **Zone centrale** est sélectionné en tant que **Mode de zones AF**, utilisez la mémorisation de la mise au point comme expliqué ci-dessous.

1 Placez le sujet au centre de la vue.



2 Appuyez sur le déclencheur à mi-course.

- Vérifiez que la zone de mise au point est verte.
- La mise au point et l'exposition sont mémorisées.



3 Maintenez le déclencheur enfoncé à mi-course et recomposez la photo.

- Assurez-vous que la distance entre l'appareil photo et le sujet ne change pas.







4 Appuyez sur le déclencheur jusqu'en fin de course pour prendre la photo.

**👁** Pour en savoir plus

Reportez-vous à la section « Autofocus » ( 27) pour obtenir de plus amples informations.

Priorité visage

Lorsque l'appareil photo est dirigé vers un visage, il exécute une reconnaissance automatique du visage et effectue la mise au point sur celui-ci. La fonction Priorité visage s'active dans les cas suivants :

- **Mode de zones AF** ( 44) est réglé sur **Priorité visage**
- En modes Scène **Sélecteur automatique** ( 51), **Portrait** ( 53) et **Portrait de nuit** ( 54)
- En mode portrait optimisé ( 62)

1 Cadrez une image.

Lorsque l'appareil photo reconnaît un visage, ce dernier est encadré d'une bordure double de couleur jaune.

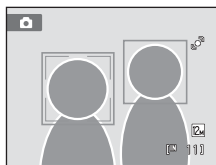

Si plusieurs visages sont reconnus, l'action effectuée par l'appareil photo varie en fonction du mode de prise de vue, comme l'explique le tableau suivant.

Mode de prise de vue	Visages encadrés par une double bordure	Nombre de visages pouvant être reconnus
Mode  (auto) (Priorité visage)	Le visage le plus proche de l'appareil photo <ul style="list-style-type: none"> • Autres visages encadrés par une bordure simple. 	Jusqu'à 12
Mode Scène Sélecteur automatique, Portrait, Portrait de nuit	Le visage le plus proche du centre de la vue <ul style="list-style-type: none"> • Autres visages encadrés par une bordure simple. 	Jusqu'à 3

2 Appuyez sur le déclencheur à mi-course.

L'appareil photo effectue la mise au point sur le visage encadré par la double bordure. La bordure double devient verte dès que la mise au point est mémorisée.





Si l'appareil photo ne parvient pas à effectuer la mise au point, la bordure double clignote. Appuyez à nouveau sur le déclencheur à mi-course pour effectuer la mise au point.

Appuyez sur le déclencheur jusqu'en fin de course pour prendre une photo.



Si l'appareil photo détecte que le visage délimité par la bordure double sourit en mode Portrait optimisé, **Détecteur de sourire** ( 62) s'active et le déclencheur est automatiquement relâché sans avoir à appuyer à mi-course sur le déclencheur.



Remarques concernant l'option **Priorité visage**

- Si l'appareil photo ne peut reconnaître aucun visage lorsque vous appuyez sur le déclencheur à mi-course avec l'option **Mode de zones AF** réglée sur **Priorité visage**, le mode de zones AF est automatiquement défini sur **Automatique**.
- Si aucun visage n'est reconnu alors que le déclencheur est enfoncé à mi-course en mode Scène **Portrait** ou **Portrait de nuit** ou bien en mode Portrait optimisé, l'appareil photo effectue la mise au point sur le sujet situé dans la zone centrale de la vue.
- Il est possible que l'appareil photo ne puisse pas reconnaître de visages dans les cas suivants :
 - Lorsque les visages sont en partie masqués par des lunettes de soleil ou d'autres objets
 - Lorsque les visages occupent une trop petite ou trop grande partie de la vue
- Lorsque la vue comprend plusieurs visages, les visages reconnus par l'appareil photo et celui sur lequel il effectue la mise au point dépendent d'une série de facteurs, tels que la direction du regard des visages.
- Dans certains cas rares, il est possible que le sujet ne soit pas net bien que la double bordure soit verte ( 27). Le cas échéant, passez en mode  (auto) et réglez l'option **Mode de zones AF** sur **Manuel** ou **Zone centrale**. Effectuez la mise au point sur un autre sujet situé à la même distance de l'appareil photo que le sujet à photographier, puis utilisez la mémorisation de la mise au point ( 45).
- Lorsque vous consultez des photos pour lesquelles un visage a été détecté au cours de la prise de vue, les photos subissent une rotation automatique pour être visualisées, en fonction de l'orientation du visage détecté, à l'exception des photos prises en modes **Rafale**, **BSS** et **Planche 16 vues** ( 41).

Mode autofocus

 (auto) → MENU (Menu Prise de vue) →  Mode autofocus

Permet de choisir la manière dont l'appareil photo effectue la mise au point.

AF ponctuel (réglage par défaut)

L'appareil effectue la mise au point lorsque le déclencheur est légèrement sollicité.

AF permanent









L'appareil photo effectue la mise au point en continu jusqu'à ce que vous enfonciez le déclencheur à mi-course. Utilisez cette option avec des sujets en mouvement. Lorsque l'appareil effectue la mise au point, il se peut que vous entendiez le son du déplacement de l'objectif.

Remarque concernant le réglage du Mode autofocus en mode Suivi du sujet

Vous pouvez sélectionner le **Mode autofocus** pour le mode Suivi du sujet. Le réglage par défaut en mode Suivi du sujet est **AF permanent**. Il est possible de définir le **Mode autofocus** indépendamment pour le mode Suivi du sujet et pour le mode  (auto).

Réglages de l'appareil photo impossibles à appliquer simultanément

Certains réglages de prise de vue ne peuvent pas être utilisés avec d'autres fonctions.

Fonction restreinte	Réglage	Descriptions
 Flash (📖 30)	Rafale (📖 41)	Si vous sélectionnez Rafale , BSS ou Planche 16 vues , le flash est désactivé.
 Taille d'image (📖 37)	Rafale (📖 41)	Si vous sélectionnez Planche 16 vues , l'option Taille d'image est fixée à  (taille d'image : 2560 x 1920 pixels).
WB Balance des blancs (📖 39)	Options couleur (📖 43)	Si vous sélectionnez Noir et blanc , Sépia ou Couleurs froides pour Options couleur , l'option Balance des blancs est fixée à Automatique .
 Rafale (📖 41)	Retardateur (📖 32)	Lorsque vous prenez une photo à l'aide du retardateur, le réglage Rafale est défini sur Vue par vue .
ISO Sensibilité (📖 42)	Rafale (📖 41)	Si vous sélectionnez Planche 16 vues , le réglage Sensibilité est automatiquement spécifié en fonction de la luminosité.
 Mode de zones AF (📖 44)	Digital zoom (📖 136)	Lorsque le zoom numérique est utilisé, l'appareil photo fait la mise au point sur le sujet situé au centre de la vue.
 VR électronique (📖 134)	Sensibilité (📖 42)	Si vous sélectionnez un réglage autre que Automatique pour Sensibilité , la fonction VR électronique est désactivée.
	Rafale (📖 41)	Lors d'une prise de vue en modes Rafale , BSS ou Planche 16 vues , la fonction VR électronique est désactivée.
 Détection mouvement (📖 135)	Rafale (📖 41)	Si vous sélectionnez Planche 16 vues , la fonction Détection mouvement n'est pas activée.
	Sensibilité (📖 42)	Si une option autre que Automatique est sélectionnée pour la sensibilité, la fonction Détection mouvement est désactivée.
 Déteçt. yeux fermés (📖 141)	Rafale (📖 41)	Si vous prenez une photo en mode Rafale , BSS ou Planche 16 vues , la fonction Déteçt. yeux fermés est désactivée.
Zoom numérique (📖 25, 136)	Rafale (📖 41)	Si vous sélectionnez Planche 16 vues , le zoom numérique n'est pas disponible.

En savoir plus sur la prise de vue

Pour en savoir plus

Voir « Remarque concernant l'option Zoom numérique » (📖 136).

Types de prise de vue adaptés aux scènes (mode Scène)



Les réglages de l'appareil sont automatiquement optimisés en fonction du type de sujet choisi. Les modes Scène suivants sont disponibles.

 Sélecteur automatique	 Portrait	 Paysage	 Sport	 Portrait de nuit
 Fête/intérieur	 Plage/neige	 Coucher de soleil	 Aurore/crépuscule	 Paysage de nuit
 Gros plan	 Aliments	 Musée	 Feux d'artifice	 Reproduction
 Contre-jour	 Panoramique assisté			

Sélection d'un mode Scène

- 1 Appuyez sur la commande  en mode de prise de vue pour afficher le menu de sélection du mode de prise de vue, puis appuyez sur la commande ▲ ou ▼ du sélecteur multidirectionnel pour sélectionner l'icône du mode Scène.



L'icône du dernier mode Scène sélectionné s'affiche. Le réglage par défaut est  (Sélecteur automatique;  51).

- 2 Appuyez sur la commande ► du sélecteur multidirectionnel, sur ▲, ▼, ◀ ou ▶ pour choisir la scène souhaitée, puis sur la commande .

L'affichage est remplacé par celui du mode Scène sélectionné.

Pour plus d'informations sur les fonctions des modes Scène, reportez-vous à la page 53.



- 3 Cadrez le sujet et prenez une photo.

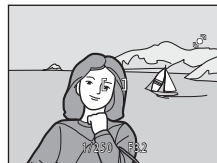

Taille d'image



Quand la commande **MENU** est enfoncée en mode Scène, **Taille d'image** ( 37) peut être réglé. Les modifications apportées à ce réglage s'appliquent à tous les modes de prise de vue (sauf à l'enregistrement de clips vidéo).

Prise de vue dans le mode Scène choisi par l'appareil (Sélecteur automatique)

Vous pouvez vous contenter de cadrer une photo et de laisser le soin à l'appareil photo de sélectionner automatiquement le mode Scène optimal, pour une prise de vue aisée.

Lorsque vous cadrez une photo en mode Scène  (Sélecteur automatique), l'appareil photo choisit automatiquement les réglages de l'un des modes Scène suivants :

- Automatique (prise de vue générale)
- Portrait de nuit (📖 54)
- Contre-jour (📖 58)
- Portrait (📖 53)
- Paysage de nuit (📖 56)
- Paysage (📖 53)
- Gros plan (📖 56)

- 1 Appuyez sur la commande  en mode de prise de vue pour afficher le menu de sélection du mode de prise de vue, puis utilisez le sélecteur multidirectionnel pour sélectionner le mode Scène  (Sélecteur automatique) (📖 50).

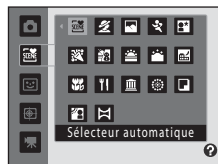

L'appareil photo passe alors en mode Sélecteur automatique.

- 2 Cadrez le sujet et prenez une photo.

Lorsque l'appareil photo choisit automatiquement un mode Scène, l'icône du mode de prise de vue permet d'identifier le mode activé.

- | | |
|--|---|
|  : Automatique |  : Paysage de nuit |
|  : Portrait |  : Gros plan |
|  : Paysage |  : Contre-jour |
|  : Portrait de nuit | |



Appuyez jusqu'à mi-course sur le déclencheur pour régler la mise au point et l'exposition.



Lorsque la mise au point est effectuée sur le sujet, la zone de mise au point active apparaît en vert.

Appuyez sur le déclencheur jusqu'en fin de course pour prendre la photo.





✓ Remarques concernant le mode Scène Sélecteur automatique

- Le zoom numérique n'est pas disponible.
- Selon les conditions de prise de vue, il est possible que l'appareil photo ne parvienne pas à sélectionner le mode Scène approprié. Si cela devait se produire, passez en mode  (auto) (📖 22) ou sélectionnez manuellement le mode Scène voulu (📖 50).

📎 Mise au point en mode Scène Sélecteur automatique

- Lorsque l'appareil photo détecte un visage humain en mode Scène Sélecteur automatique, il effectue la mise au point sur ce visage. Reportez-vous à « Priorité visage » (📖 46) pour plus d'informations.
- Si l'indicateur du mode de prise de vue  ou  est affiché, l'appareil photo sélectionne automatiquement l'une des neuf zones de mise au point contenant le sujet le plus proche de l'appareil photo, comme lors de la sélection de l'option **Automatique** pour **Mode de zones AF** (📖 44).

📎 Fonctions disponibles en mode Scène Sélecteur automatique

- Il est possible d'appliquer les réglages  **AUTO** (auto ; réglage par défaut) et  (désactivé) pour le mode de flash (📖 30). Si vous choisissez  **AUTO** (auto), l'appareil photo sélectionne automatiquement le réglage du mode de flash optimal en fonction du mode Scène qu'il a activé. Si vous choisissez  (désactivé), le flash ne se déclenche pas, quelles que soient les conditions de prise de vue.
- Vous pouvez modifier les réglages du retardateur (📖 32) et de la correction de l'exposition (📖 34).
- La commande du mode macro sur le sélecteur multidirectionnel (📖 9, 33) est désactivée.
- Quand la commande **MENU** est enfoncée en mode Scène Sélecteur automatique, **Taille d'image** (📖 37) peut être réglé. Les modifications apportées à ce réglage s'appliquent à tous les modes de prise de vue (sauf à l'enregistrement de clips vidéo).

Sélection d'un mode Scène pour prendre des photos (fonctions)

Reportez-vous à « Prise de vue dans le mode Scène choisi par l'appareil (Sélecteur automatique) » (📖 51) pour plus d'informations sur le mode Scène Sélecteur automatique.

Les icônes suivantes sont utilisées pour les descriptions dans cette section : ⚡, mode de flash (📖 30) ; ⌚, retardateur (📖 32) ; 🌸, mode macro (📖 33) ; 🖼️, correction de l'exposition (📖 34).

👤 Portrait

Utilisez ce mode pour les portraits.

- L'appareil photo détecte un visage humain et effectue la mise au point dessus. Reportez-vous à la section « Priorité visage » (📖 46) pour obtenir de plus amples informations.
- Si plusieurs visages sont détectés, la mise au point s'effectue sur le visage le plus proche de l'appareil photo.
- L'appareil photo adoucit les tons chair (de trois visages maximum) en appliquant la fonction Maquillage avant d'enregistrer les photos (📖 63).
- Si aucun visage n'est reconnu, l'appareil photo fait la mise au point sur le sujet situé au centre de l'écran.
- Le zoom numérique n'est pas disponible.



⚡	👁️*	⌚	Désactivé*	🌸	Désactivé	🖼️	0,0*
---	-----	---	------------	---	-----------	----	------

* Vous pouvez modifier le réglage par défaut.

🏞️ Paysage

Utilisez ce mode pour des paysages aux couleurs vives et des paysages urbains.

- La mise au point reste mémorisée sur l'infini. La zone de mise au point ou l'indicateur de mise au point (📖 6) est toujours vert lorsque le déclencheur est enfoncé à mi-course. Notez toutefois que les objets au premier plan ne sont pas toujours nets.
- L'illuminateur d'assistance AF (📖 136) ne s'active pas.





⚡	👁️	⌚	Désactivé*	🌸	Désactivé	🖼️	0,0*
---	----	---	------------	---	-----------	----	------

* Vous pouvez modifier le réglage par défaut.

Types de prise de vue adaptés aux scènes (mode Scène)

Sport

Utilisez ce mode pour les prises de vue d'actions dynamiques. Il fige l'action dans une seule prise de vue et l'enregistre dans une série de photos.

- Tant que vous maintenez le déclencheur enfoncé à mi-course, l'appareil photo effectue la mise au point en continu sur le sujet situé au centre de la vue jusqu'à ce que la mise au point soit mémorisée.
- Une fois le déclencheur enfoncé, l'appareil prend jusqu'à trois photos à une cadence d'environ 0,9 vues par seconde (vps) lorsque **Taille d'image** est réglé sur  **4000x3000**.
- La mise au point, l'exposition et la balance des blancs sont fixées aux valeurs déterminées pour la première photo de chaque série.
- L'illuminateur d'assistance AF ( 136) ne s'active pas.
- La cadence maximale avec le mode de prise de vue Rafale peut varier en fonction du paramètre de taille d'image en cours, de la carte mémoire utilisée ou des conditions de prise de vue.





			Désactivé		Désactivé		0,0*
---	---	---	-----------	---	-----------	---	------

* Vous pouvez modifier le réglage par défaut.

Portrait de nuit



Utilisez ce mode pour les portraits pris au coucher de soleil ou pendant la nuit. Le flash se déclenche pour éclairer le sujet en portrait tout en préservant l'éclairage d'arrière-plan afin de créer ambiance naturelle entre le sujet principal et l'éclairage d'arrière-plan.

- L'appareil photo détecte un visage humain et effectue la mise au point dessus. Reportez-vous à la section « Priorité visage » ( 46) pour obtenir de plus amples informations.
- Si plusieurs visages sont détectés, la mise au point s'effectue sur le visage le plus proche de l'appareil photo.
- L'appareil photo adoucit les tons chair (de trois visages maximum) en appliquant la fonction Maquillage avant d'enregistrer les photos ( 63).
- Si aucun visage n'est reconnu, l'appareil photo fait la mise au point sur le sujet situé au centre de l'écran.
- Le zoom numérique n'est pas disponible.



			Désactivé ²		Désactivé		0,0 ²
---	---	---	------------------------	---	-----------	---	------------------

¹ Dosage flash/ambiance avec synchronisation lente et atténuation des yeux rouges.

² Vous pouvez modifier le réglage par défaut.

Types de prise de vue adaptés aux scènes (mode Scène)

Fête/intérieur

Capture les effets d'une lueur de bougie ainsi que d'autres éclairages d'arrière-plan en intérieur.

- L'appareil effectue la mise au point sur le sujet situé au centre de la vue.
- Le bougé d'appareil pouvant facilement créer un flou sur la photo, tenez fermement l'appareil photo. Dans les endroits sombres, l'utilisation d'un pied est recommandée.



			Désactivé ²		Désactivé		0,0 ²
--	--	--	------------------------	--	-----------	--	------------------

¹ Il est possible d'utiliser la synchronisation lente avec le mode de flash d'atténuation des yeux rouges. Vous pouvez modifier le réglage par défaut.

² Vous pouvez modifier le réglage par défaut.

Plage/neige

Capture la luminosité de certains sujets comme les champs de neige, les plages ou les étendues d'eau éclairées par le soleil.

- L'appareil effectue la mise au point sur le sujet situé au centre de la vue.



			Désactivé [*]		Désactivé		0,0 [*]
--	--	--	------------------------	--	-----------	--	------------------

^{*} Vous pouvez modifier le réglage par défaut.

Coucher de soleil



Préserve les nuances foncées des couchers et levers de soleil.

- L'appareil effectue la mise au point sur le sujet situé au centre de la vue.



			Désactivé [*]		Désactivé		0,0 [*]
--	--	--	------------------------	--	-----------	--	------------------

^{*} Vous pouvez modifier le réglage par défaut.

Aurore/crépuscule



Préserve les couleurs de la faible lumière naturelle présente avant le lever ou après le coucher du soleil.

- La mise au point reste mémorisée sur l'infini. La zone de mise au point ou l'indicateur de mise au point (6) est toujours vert lorsque le déclencheur est enfoncé à mi-course. Notez toutefois que les objets au premier plan ne sont pas toujours nets.
- L'illuminateur d'assistance AF (136) ne s'active pas.



			Désactivé [*]		Désactivé		0,0 [*]
--	--	--	------------------------	--	-----------	--	------------------

^{*} Vous pouvez modifier le réglage par défaut.

Types de prise de vue adaptés aux scènes (mode Scène)

Paysage de nuit



Des vitesses d'obturation lentes sont utilisées pour créer de superbes paysages de nuit.

- La mise au point reste mémorisée sur l'infini. La zone de mise au point ou l'indicateur de mise au point (📖 6) est toujours vert lorsque le déclencheur est enfoncé à mi-course. Notez toutefois que les objets au premier plan ne sont pas toujours nets.
- L'illuminateur d'assistance AF (📖 136) ne s'active pas.



Désactivé*



Désactivé



0,0*

* Vous pouvez modifier le réglage par défaut.



Gros plan

Permet de photographier des fleurs, des insectes et d'autres petits objets à une distance proche.

- Le mode macro (📖 33) est activé et l'appareil photo effectue automatiquement un zoom jusqu'à la position de mise au point la plus proche.

- La distance la plus proche à laquelle l'appareil photo peut effectuer la mise au point varie selon la position du zoom. L'appareil photo peut effectuer la mise au point à la distance la plus proche lorsque 📖 et l'indicateur de zoom s'affichent en vert, avec l'indicateur de zoom sur la gauche (angle plus large) de △.

À la position de zoom située un cran à droite (téléobjectif) de la position grand-angle maximale, l'appareil photo peut effectuer la mise au point sur des sujets situés à 8 cm seulement de l'objectif. À la position grand-angle maximale et à la position de zoom △, l'appareil photo peut effectuer la mise au point à une distance de 20 cm.

- **Mode de zones AF** est réglé sur **Manuel** (📖 44). Choisissez la zone de mise au point. Appuyez sur la commande  ou appuyez sur la commande ▲, ▼, ◀ ou ▶ du sélecteur multidirectionnel pour sélectionner une autre zone de mise au point. Appuyez à nouveau sur la commande  pour mémoriser la zone de mise au point sélectionnée. Il est possible de modifier les réglages du mode de flash et de la correction de l'exposition et d'activer le retardateur pendant la mémorisation de la zone de mise au point. Appuyez sur la commande  pour choisir la zone de mise au point.
- Tant que vous maintenez le déclencheur enfoncé à mi-course, l'appareil photo effectue la mise au point en continu jusqu'à ce que la mise au point soit mémorisée.
- Le bougé d'appareil pouvant facilement créer un flou sur la photo, tenez fermement l'appareil photo.



 AUTO*



Désactivé*



Activée



0,0*

* Vous pouvez modifier le réglage par défaut. Notez que le flash peut ne pas éclairer le sujet dans son ensemble à des distances inférieures à 50 cm.

🍴 Aliments

Ce mode peut être utile pour prendre des photos d'aliments.

- Le mode macro (📖 33) est activé et l'appareil photo effectue automatiquement un zoom jusqu'à la position de mise au point la plus proche.
- La distance la plus proche à laquelle l'appareil photo peut effectuer la mise au point varie selon la position du zoom. L'appareil photo peut effectuer la mise au point à la distance la plus proche lorsque 📷 et l'indicateur de zoom s'affichent en vert, avec l'indicateur de zoom sur la gauche (angle plus large) de △.

À la position de zoom située un cran à droite (téléobjectif) de la position grand-angle maximale, l'appareil photo peut effectuer la mise au point sur des sujets situés à 8 cm seulement de l'objectif. À la position grand-angle maximale et à la position de zoom △, l'appareil photo peut effectuer la mise au point à une distance de 20 cm.

- Il est possible de modifier la teinte dans la plage du curseur créatif affiché sur la gauche du moniteur. Appuyez sur la commande ▲ du sélecteur multidirectionnel pour donner à l'image un aspect plus rougeâtre ou sur sa commande ▼ pour lui donner un aspect plus bleuâtre. Le réglage de la teinte sélectionné reste mémorisé dans l'appareil photo même après la mise hors tension de ce dernier, et est réappliqué la prochaine fois que vous sélectionnez le mode Scène Aliments.
- Mode de zones AF** est réglé sur **Manuel** (📖 44). Choisissez la zone de mise au point. Appuyez sur la commande ⓧ ou appuyez sur la commande ▲, ▼, ◀ ou ▶ du sélecteur multidirectionnel pour choisir une autre zone de mise au point. Appuyez à nouveau sur la commande ⓧ pour mémoriser la zone de mise au point sélectionnée. Il est possible de modifier les réglages de la teinte et de la correction de l'exposition et d'activer le retardateur pendant la mémorisation de la zone de mise au point.
- Tant que vous maintenez le déclencheur enfoncé à mi-course, l'appareil photo effectue la mise au point en continu jusqu'à ce que la mise au point soit mémorisée.
- Le bougé d'appareil pouvant facilement créer un flou sur la photo, tenez fermement l'appareil photo.

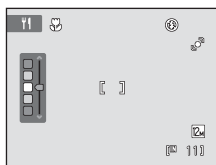

📷	☉	⌚	Désactivé*	🌿	Activée	📊	0,0*
---	---	---	------------	---	---------	---	------

* Vous pouvez modifier le réglage par défaut.

🏛️ Musée

Utilisez ce mode en intérieur lorsque le flash est interdit (par exemple, dans les musées et les galeries d'art) ou lorsque vous ne souhaitez pas utiliser le flash.

- L'appareil effectue la mise au point sur le sujet situé au centre de la vue.
- L'option BSS (sélecteur de meilleure image) peut être activée (📖 41).
- Le bougé d'appareil pouvant facilement créer un flou sur la photo, tenez fermement l'appareil photo.
- L'illuminateur d'assistance AF (📖 136) ne s'active pas.



📷	☉	⌚	Désactivé*	🌿	Désactivé*	📊	0,0*
---	---	---	------------	---	------------	---	------

* Vous pouvez modifier le réglage par défaut.

Types de prise de vue adaptés aux scènes (mode Scène)

Feux d'artifice



Des vitesses d'obturation lentes sont utilisées pour capturer les éclats de lumière des feux d'artifice.

- La mise au point reste mémorisée sur l'infini. L'indicateur de mise au point (📖 6) est toujours vert lorsque le déclencheur est enfoncé à mi-course. Notez toutefois que les objets au premier plan ne sont pas toujours nets.
- L'illuminateur d'assistance AF (📖 136) ne s'active pas.



Désactivé



Désactivé



0,0

Reproduction

Produit une image nette de textes ou de dessins tracés sur fond blanc ou de tout document imprimé.

- L'appareil effectue la mise au point sur le sujet situé au centre de la vue.
- Utilisez le mode macro (📖 33) pour régler la mise au point sur de courtes distances.
- Le texte et les dessins colorés risquent de ne pas être restitués correctement.

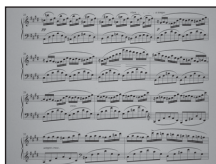

Désactivé*



Désactivé*



0,0*

* Vous pouvez modifier le réglage par défaut.

Contre-jour

Utilisez ce mode lorsque la lumière éclaire votre sujet par derrière, plaçant ainsi en zone d'ombre les détails de celui-ci. Le flash se déclenche automatiquement pour « déboucher » (éclairer) les ombres.

- L'appareil effectue la mise au point sur le sujet situé au centre de la vue.



Désactivé*



Désactivé



0,0*

* Vous pouvez modifier le réglage par défaut.

Panoramique assisté





Utilisez ce mode pour prendre une série de photos qui seront ensuite regroupées en un panoramique unique à l'aide du logiciel Panorama Maker fourni. Reportez-vous à la section « Prises de vue pour un panoramique » ( 60) pour plus d'informations.



* Vous pouvez modifier le réglage par défaut.

Prises de vue pour un panoramique

L'appareil photo fait la mise au point sur le sujet situé au centre de la vue. Utilisez un pied pour obtenir de meilleurs résultats.

- 1 Appuyez sur la commande  en mode de prise de vue pour afficher le menu de sélection du mode de prise de vue, puis utilisez le sélecteur multidirectionnel pour sélectionner le mode Scène  (**Panoramique assisté**) (📖 50).



Deux icônes de direction du panoramique s'affichent pour indiquer la direction de regroupement des photos.

- 2 Choisissez la direction à l'aide du sélecteur multidirectionnel, puis appuyez sur la commande .

Sélectionnez la direction dans laquelle les photos doivent être regroupées sur le panoramique ; droite (▶), gauche (◀), haut (▲) ou bas (▼).

L'icône de direction du panoramique de couleur jaune (▶▶) s'affiche pour indiquer la direction actuelle et vous pouvez valider la direction en appuyant sur . L'icône est remplacée par l'icône blanche de direction fixe ▶.



Le cas échéant, utilisez le mode de flash (📖 30), le retardateur (📖 32), le mode macro (📖 33) et la correction de l'exposition (📖 34) à cette étape.

Appuyez à nouveau sur la commande  pour choisir une autre direction.

- 3 Cadrez la première partie de la scène panoramique et prenez la première photo.

Un tiers de la photo s'affiche en translucide.



- 4 Prenez la photo suivante.

Cadrez la photo suivante de manière à ce qu'un tiers du cadre chevauche la première photo, puis appuyez sur le déclencheur.

Répétez cette procédure jusqu'à obtention du nombre nécessaire de photos pour terminer la scène.



5 Appuyez sur la commande **OK** lorsque la prise de vue est terminée.

L'appareil photo revient à l'étape 2.



Remarques concernant la fonction Panoramique assisté

- Le mode de flash, le retardateur, le mode macro et les réglages de correction de l'exposition ne peuvent plus être réglés une fois que la première photo a été prise. Il est impossible de supprimer des photos ou d'ajuster le zoom ou le réglage **Taille d'image** (📖 37) une fois la première photo prise.
- La prise de vue du panoramique se termine si la fonction Extinction automatique (📖 137) fait passer l'appareil en mode veille pendant la prise de vue. Il est conseillé d'augmenter la durée autorisée au-delà de laquelle la fonction Extinction automatique est activée.

Indicateur AE/AF-L

En mode Scène **Panoramique assisté**, l'exposition, la balance des blancs et la mise au point de toutes les photos d'un panoramique sont fixées aux valeurs de la première photo de chaque série.

Lorsque vous avez pris la première photo, **AE/AF-L** s'affiche pour indiquer que l'exposition, la balance des blancs et la mise au point sont verrouillées.



Panorama Maker

Installez Panorama Maker à partir du CD Software Suite fourni.



Transférez les images sur un ordinateur (📖 112) et servez-vous de Panorama Maker (📖 116) pour les regrouper en un panoramique unique.

Pour en savoir plus

Reportez-vous à la section « Noms des fichiers images/sons et des dossiers » (📖 151) pour obtenir de plus amples informations.

Prise de vue de sujets souriants (mode Portrait optimisé)

Par défaut, l'appareil photo utilise l'option Priorité visage pour détecter des visages humains, puis actionne automatiquement le déclencheur lorsqu'il détecte un sourire (détecteur de sourire). L'option Maquillage permet d'adoucir les tons chair des visages humains.

- 1 Appuyez sur la commande  en mode de prise de vue pour afficher le menu de sélection du mode de prise de vue, appuyez sur la commande ▲ ou ▼ du sélecteur multidirectionnel pour sélectionner , puis appuyez sur la commande OK.

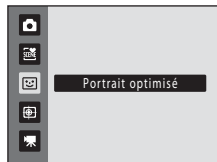

L'appareil photo passe en mode Portrait optimisé.

- 2 Cadrez la photo.

Dirigez l'objectif vers le sujet.

Lorsque l'appareil photo détecte un visage humain, une double bordure jaune (zone de mise au point) s'affiche autour de ce visage. Une fois la mise au point sur ce visage terminée, la double bordure vire au vert pendant un certain temps et la mise au point est mémorisée.



L'appareil peut reconnaître jusqu'à trois visages. Si l'appareil photo détecte plusieurs visages, le visage le plus proche du centre de la vue est entouré par une double bordure et les autres, par une simple bordure.

- 3 Le déclencheur est automatiquement actionné.

Si l'appareil photo détecte que le visage délimité par la bordure double sourit, **Détecteur de sourire** (📖 64) s'active et le déclencheur est automatiquement relâché.

Lorsque l'appareil photo reconnaît un visage, le témoin du retardateur (📖 4) se met à clignoter. Immédiatement après le déclenchement, le témoin du retardateur scintille.

À chaque déclenchement, l'appareil exécute à nouveau les opérations de reconnaissance de visage et de détection de sourire pour une prise de vue automatique en mode Rafale.

Vous pouvez également prendre des photos en appuyant sur le déclencheur. Si aucun visage n'est détecté, l'appareil photo peut effectuer la mise au point sur le sujet situé au centre de la vue.

Après le déclenchement, l'appareil adoucit les tons chair du sujet pour les rendre plus lisses, puis enregistre l'image (**Maquillage**: 📖 64).

- 4 La prise de vue est terminée.

Pour mettre fin à la prise de vue automatique de sujets souriants, éteignez l'appareil photo, réglez **Détecteur de sourire** sur **Désactiver** ou appuyez sur la commande  pour sélectionner un autre mode de prise de vue.

✓ Remarques concernant le mode Portrait optimisé

- Le zoom numérique n'est pas disponible.
- Dans certaines conditions de prise de vue, l'appareil photo peut être incapable de reconnaître les visages et de détecter les sourires.
- Reportez-vous à « Remarques concernant l'option Priorité visage » (📖 47) pour plus d'informations.

✓ Remarques concernant l'option Maquillage

- L'enregistrement d'une photo avec la fonction Maquillage activée peut durer plus longtemps.
- Dans certaines conditions de prise de vue, il peut être impossible d'adoucir les tons chair du visage ou des parties autres qu'un visage peuvent être modifiées alors que l'appareil photo a détecté un visage. Si vous n'obtenez pas les résultats escomptés, réglez **Maquillage** sur **Désactivé** et prenez à nouveau la photo.
- Il est impossible de régler le niveau de maquillage si le mode Scène Portrait ou Portrait de nuit est sélectionné.
- L'option Maquillage peut également être appliquée à des photos enregistrées (📖 102).

🔪 Extinction automatique en mode Détecteur de sourire

Lorsque **Détecteur de sourire** est réglé sur **Activer**, la fonction d'extinction automatique (📖 137) est activée et l'appareil photo se met hors tension si l'une des conditions ci-dessous persiste et si aucune autre opération n'est exécutée.

- L'appareil photo ne reconnaît aucun visage.
- L'appareil photo reconnaît un visage, mais ne détecte aucun sourire.

🔪 Fonctions disponibles en mode Portrait optimisé

- Il est impossible d'utiliser le flash lorsque **Sélect. yeux ouverts** est réglé sur **Activée**. Si **Sélect. yeux ouverts** est réglé sur **Désactivée**, le mode de flash (📖 30) est réglé sur **⚡AUTO** (auto) (ce réglage peut être modifié).
- Les options du retardateur (📖 32) peuvent être appliquées lorsque **Détecteur de sourire** est réglé sur **Désactiver**.
- Il est impossible d'utiliser le Mode macro (📖 33).
- La fonction Correction d'exposition (📖 34) est activée.
- Vous pouvez appuyer sur la commande **MENU** pour afficher le menu  (Portrait optimisé) et appliquer les options **Taille d'image**, **Maquillage**, **Détecteur de sourire** ou **Sélect. yeux ouverts** (📖 64).

🔍 Pour en savoir plus

Reportez-vous à la section « Autofocus » (📖 27) pour obtenir de plus amples informations.

Menu Portrait optimisé

Les options suivantes peuvent être appliquées dans le menu Portrait optimisé.

Appuyez sur la commande **MENU** (📖 10) en mode Portrait optimisé (📖 62) pour afficher le menu Portrait optimisé et utilisez le sélecteur multidirectionnel (📖 9) pour appliquer les options.



Taille d'image

Réglez **Taille d'image** (📖 37).

Les modifications apportées à ce réglage se reflètent dans tous les modes de prise de vue (sauf dans le mode Clip vidéo).



Maquillage

Activez la fonction Maquillage. Après le déclenchement, l'appareil photo détecte un ou plusieurs visages humains (trois maximum) et traite l'image pour adoucir les tons chair du visage avant d'enregistrer la photo.

Vous pouvez choisir le degré de maquillage appliqué : **Élevé**, **Normal** (réglage par défaut) ou **Faible**. Si vous sélectionnez **Désactivé**, la fonction de maquillage est désactivée.

- Vous pouvez vérifier le réglage actuel à l'aide de l'indicateur qui s'affiche sur le moniteur lors de la prise de vue (📖 6). Aucun indicateur ne s'affiche si **Désactivé** est sélectionné. Les effets du maquillage ne sont pas visibles lors du cadrage des photos. Vérifiez le degré de maquillage appliqué en mode de visualisation.



Détecteur de sourire

- **Activer** (réglage par défaut) : l'appareil photo utilise l'option Priorité visage pour détecter un visage humain, puis actionne automatiquement le déclencheur à chaque détection d'un sourire.
- **Désactiver** : l'appareil photo n'actionne pas le déclencheur automatiquement lorsqu'il détecte un sourire. Appuyez sur le déclencheur pour prendre une photo.
- Si la fonction Détecteur de sourire est activée, un indicateur s'affiche sur le moniteur lors de la prise de vue (📖 6). Aucun indicateur ne s'affiche si **Désactiver** est sélectionné.



Sélect. yeux ouverts

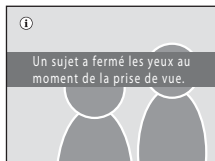

Si **Activée** est sélectionné, l'appareil photo relâche automatiquement le déclencheur à deux reprises à chaque prise de vue. Des deux photos, celle sur laquelle les yeux du sujet sont ouverts est mémorisée.

- Si l'appareil photo a enregistré une photo sur laquelle les yeux du sujet sont peut-être fermés, la boîte de dialogue ci-contre s'affiche pendant quelques secondes.
- Il est impossible d'utiliser le flash lorsque **Activée** est sélectionné.
- Le réglage par défaut est **Désactivée**.
- Le réglage actuel s'affiche sur le moniteur (📖 6). Aucun indicateur ne s'affiche si **Désactivée** est sélectionné.



Mise au point sur des sujets mobiles (mode Suivi du sujet)

Utilisez ce mode pour prendre des photos de sujets en mouvement. Sélectionnez le sujet sur lequel l'appareil photo doit effectuer la mise au point. La zone de mise au point se déplace automatiquement vers le sujet suivant.

- 1 Appuyez sur la commande  en mode de prise de vue pour afficher le menu de sélection du mode de prise de vue, appuyez sur la commande ▲ ou ▼ du sélecteur multidirectionnel pour sélectionner , puis appuyez sur la commande .



L'écran du mode Suivi du sujet s'affiche et une bordure blanche apparaît au centre de la vue.

- 2 Sélectionnez un sujet.

Alignez le sujet sur la bordure située au centre de la vue et appuyez sur la commande .

- Le sujet est sélectionné.
- Si l'appareil photo ne parvient pas à effectuer la mise au point sur le sujet, la bordure devient rouge. Modifiez la composition et réessayez.

Lorsque le sujet est sélectionné, une bordure jaune (zone de mise au point) s'affiche autour de celui-ci et l'appareil photo commence à suivre le sujet.

Pour changer de sujet, appuyez sur la commande  afin de désélectionner le sujet actuel.

Si le sujet sélectionné n'est pas visible sur le moniteur, l'indicateur de zone de mise au point disparaît et la sélection est annulée. Sélectionnez à nouveau le sujet.

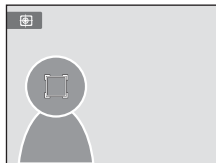
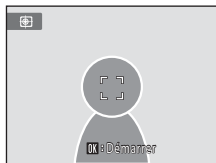

- 3 Appuyez sur le déclencheur pour prendre une photo.

L'appareil photo effectue la mise au point sur la zone de mise au point lorsque le déclencheur est enfoncé à mi-course. L'indicateur de zone de mise au point s'affiche en vert et la mise au point est mémorisée.

Si l'appareil photo ne parvient pas à effectuer la mise au point, l'indicateur de zone de mise au point clignote. Appuyez à nouveau sur le déclencheur à mi-course pour effectuer la mise au point.

Si vous appuyez à mi-course sur le déclencheur alors que l'indicateur de zone de mise au point n'est pas affiché, l'appareil photo effectue la mise au point sur le sujet situé au centre de la vue. Appuyez à nouveau sur le déclencheur jusqu'en fin de course pour prendre la photo.

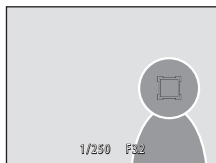

Remarques concernant le mode Suivi du sujet

- Le zoom numérique n'est pas disponible.
- Réglez la position de zoom, l'exposition, les réglages des menus et le mode de flash avant de sélectionner le sujet. Si vous modifiez des réglages de l'appareil photo une fois le sujet sélectionné, la sélection du sujet est annulée.
- Il peut être impossible de sélectionner le sujet souhaité ou l'appareil photo peut être incapable de suivre le sujet sélectionné ou peut suivre un autre sujet si le sujet souhaité se déplace rapidement, si le bougé d'appareil est important ou si l'appareil photo détecte un sujet similaire. La capacité de l'appareil photo à suivre précisément le sujet sélectionné dépend également de la taille et de la luminosité du sujet.
- Dans certains cas rares, il se peut que les sujets avec lesquels l'autofocus ne fonctionne pas de la manière escomptée (📖 27) ne soient pas net bien que l'indicateur de zone de mise au point soit vert. Le cas échéant, passez en mode  (auto) et réglez l'option **Mode de zones AF** (📖 44) sur **Manuel** ou **Zone centrale**. Effectuez la mise au point sur un autre sujet situé à la même distance de l'appareil photo que le sujet à photographier, puis utilisez la mémorisation de la mise au point (📖 45).

Fonctions disponibles en mode Suivi du sujet

- Vous pouvez modifier les réglages du Mode de flash (📖 30) et de la Correction d'exposition (📖 34).
- Il est impossible d'utiliser le Retardateur (📖 32) et le Mode macro (📖 33).
- Appuyez sur la commande **MENU** pour afficher le menu  (Suivi du sujet) et modifier les réglages de **Taille d'image** et **Mode autofocus** (📖 67).

Prise de vue avec le menu Suivi du sujet

Les options suivantes peuvent être appliquées dans le menu Suivi du sujet.

Appuyez sur la commande **MENU** (📖 10) en mode Suivi du sujet (📖 65) pour afficher le menu Suivi du sujet et utilisez le sélecteur multidirectionnel (📖 9) pour modifier et appliquer les réglages.

◀ Taille d'image

Permet de régler le **Taille d'image** (📖 37).

Les modifications apportées à ce réglage s'appliquent à tous les modes de prise de vue (sauf à l'enregistrement de clips vidéo).



🔊 Mode autofocus

Permet de sélectionner le **Mode autofocus** (📖 48) utilisé pour le mode Suivi du sujet (le réglage par défaut est **AF permanent**).

Si vous utilisez le mode Suivi du sujet avec l'option **AF permanent**, l'appareil photo effectue la mise au point en continu dès la sélection du sujet à suivre jusqu'à ce que vous enfonciez le déclencheur à mi-course pour mémoriser la mise au point. Il se peut que l'appareil vous entendiez le son du déplacement de l'objectif.







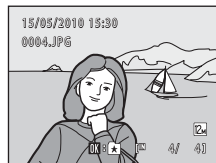













Les modifications apportées au réglage Mode autofocus dans ce mode ne sont pas appliquées au réglage Mode autofocus du mode 📷 (auto). Le réglage Mode autofocus appliqué en mode Suivi du sujet reste mémorisé dans l'appareil photo même après la mise hors tension de ce dernier.

Opérations disponibles en mode de visualisation plein écran



Appuyez sur la commande  en mode de prise de vue pour accéder au mode de visualisation et afficher les photos qui ont été prises ( 28).



Vous pouvez effectuer les opérations suivantes en mode de visualisation plein écran.

Pour	Utilisez	Description	
Sélectionner des photos		Appuyez sur la commande  ,  ,  ou  pour afficher les photos précédentes ou suivantes. Maintenez la commande  ,  ,  ou  enfoncée pour faire défiler rapidement les photos.	9
Visualiser par planche d'images/activer l'affichage du calendrier	W 	Pour afficher une planche de 4, 9 ou 16 images. Faites pivoter la commande de zoom vers la position W  dans la planche à 16 images pour appliquer l'affichage du calendrier.	69, 71
Sélectionner une autre date de prise de vue (mode Classement par date)	W 	Pour revenir à l'écran Classement par date.	83
Fonction Loupe	T 	Agrandit jusqu'à 10x la photo actuellement affichée sur le moniteur. Appuyez sur la commande OK pour revenir au mode de visualisation plein écran.	72
Ajoutez à un album/Supprimer d'un album	OK	Appuyez sur la commande OK pour ajouter la photo en cours à un album (en mode de visualisation, en mode Tri automatique ou en mode Classement par date). Appuyez sur la commande OK en mode Photos favorites pour supprimer la photo en cours d'un album.	74, 76
Visionner des clips vidéo	OK	Pour visionner le clip vidéo actuellement affiché.	110
Supprimer une photo		Pour supprimer de l'album la photo actuellement affichée.	28
Afficher des menus	MENU	Pour afficher le menu du mode sélectionné.	86
Passer au mode de visualisation		Appuyez sur la commande  pour afficher le menu de sélection du mode de visualisation et basculer en mode Photos favorites, Tri automatique ou Classement par date.	73
Passer au mode de prise de vue		Appuyez sur la commande  ou sur le déclencheur.	28
			

Visualisation des photos

Lorsque vous affichez en mode de visualisation plein écran des photos pour lesquelles un visage a été détecté au cours de la prise de vue ( 46), il est possible qu'elles subissent une rotation automatique, en fonction de l'orientation du visage détecté. Les photos prises avec **Rafale** ( 41) réglé sur **Rafale**, **BSS** ou **Planche 16 vues** subiront une rotation.

Affichage de plusieurs photos : visualisation par planche d'imagettes

Tournez la commande de zoom sur la position **W** (📷) en mode de visualisation plein écran (📖 28) pour afficher les photos sous forme de « planches-contacts » (imagettes) (sauf en mode Classement par date).

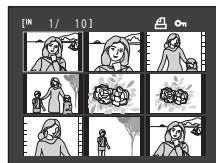

Vous pouvez effectuer les opérations suivantes lors de l'affichage des imagettes.

Pour	Utilisez	Description	
Sélectionner des photos		Appuyez sur la commande ▲, ▼, ◀ ou ▶ du sélecteur multidirectionnel.	9
Augmenter le nombre de photos affichées/ appliquer l'affichage du calendrier	W (📷)	Tournez la commande de zoom sur la position W (📷) pour augmenter le nombre d'imagettes affichées : 4 → 9 → 16. Tournez la commande de zoom sur la position W (📷) dans l'affichage par planche de 16 imagettes pour appliquer l'affichage du calendrier (📖 71) et rechercher des photos sur base de la date de prise de vue. Tournez la commande de zoom sur la position T (📷) pour revenir à l'affichage par planche d'imagettes.	-
Diminuer le nombre de photos affichées	T (📷)	Tournez la commande de zoom sur la position T (📷) pour réduire le nombre d'imagettes affichées : 16 → 9 → 4. Tournez la commande de zoom sur la position T (📷) dans l'affichage par planche de 4 imagettes pour revenir en mode de visualisation plein écran.	-
Annuler la visualisation par planche d'imagettes		Appuyez sur la commande .	28
Passer au mode de prise de vue		Appuyez sur ou sur le déclencheur pour revenir au dernier mode de prise de vue sélectionné.	28

Affichage de plusieurs photos : visualisation par planche d'images

Mode de visualisation par planche d'images

Si vous avez sélectionné des images marquées à l'aide de **Réglage d'impression** (📖 87) ou **Protéger** (📖 94), les icônes affichées ci-contre leur sont associées.

Les clips vidéo s'affichent sous forme de pellicules cinéma.

Icône Réglage
d'impression

Icône de
protection

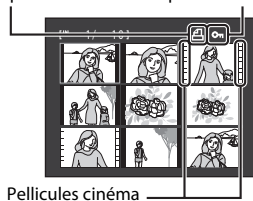

Affichage par planche d'images en modes Photos favorites et Tri automatique

- Quand des images sont affichées en mode Photos favorites (📖 74), l'icône Photos favorites apparaît dans le coin supérieur droit de l'écran des images.
- Quand des images sont affichées en mode Tri automatique (📖 80), l'icône de catégorie des photos apparaît dans le coin supérieur droit de l'écran des images.

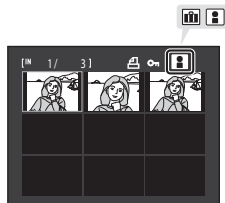

Affichage du calendrier

Pendant la visualisation par planche de 16 images (📖 69), faites pivoter la commande de zoom vers la position **W** (📅) pour afficher le calendrier.

Les images à afficher peuvent être sélectionnées en fonction de la date de prise de vue. Les dates auxquelles les photos ont été prises sont soulignées en jaune.

Les opérations suivantes sont disponibles dans l'affichage Calendrier.

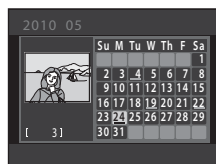

Pour	Utilisez	Description	📖
Sélectionner une date		Appuyez sur la commande ▲, ▼, ◀ ou ▶ du sélecteur multidirectionnel.	9
Revenir au mode de visualisation plein écran		La première photo prise à la date sélectionnée s'affiche en mode plein écran.	28
Revenir à l'affichage par planche d'images	T (📅)	Tournez la commande de zoom sur la position T (📅).	69

✓ Remarques concernant l'affichage du calendrier

- Les photos prises alors que la date de l'appareil n'est pas définie sont considérées comme des photos prises le 1er janvier 2010.
- Les commandes 📄 et MENU ne sont pas disponibles dans l'affichage du calendrier.

🔍 Mode Classement par date

Seules les photos prises à la même date peuvent être visualisées en mode Classement par date (📖 83). Les options du mode Classement par date (📖 85) ne sont disponibles qu'avec les photos prises aux dates sélectionnées.

Regarder de plus près : fonction Loupe

Lorsque vous tournez la commande de zoom sur la position **T** (Q) en mode de visualisation plein écran (📖 28), la partie centrale de la photo en cours est agrandie.

- Le repère situé dans le coin inférieur droit du moniteur affiche la zone de l'image qui est actuellement affichée.

Vous pouvez effectuer les opérations suivantes lors de l'affichage des photos agrandies.



Pour	Utilisez	Description	📖
Effectuer un Zoom avant	T (Q)	Le zoom augmente chaque fois que vous tournez la commande de zoom sur la position T (Q), jusqu'à 10x au maximum.	-
Effectuer un Zoom arrière	W (⊞)	Le zoom diminue chaque fois que vous tournez la commande de zoom sur la position W (⊞). Lorsque le facteur d'agrandissement atteint 1x, l'affichage revient en mode de visualisation plein écran.	-
Visualiser d'autres zones de la photo		Appuyez sur la commande ▲, ▼, ◀ ou ▶ du sélecteur multidirectionnel pour déplacer la zone d'affichage vers d'autres parties de la photo.	9
Revenir au mode de visualisation plein écran	OK	Appuyez sur la commande OK .	28
Recadrer une photo	MENU	Appuyez sur la commande MENU pour recadrer la photo affichée afin de ne conserver que la partie visible sur le moniteur.	105
Passer au mode de prise de vue	 	Appuyez sur la commande ou sur le déclencheur.	28

En savoir plus sur la visualisation

Photos prises en mode Priorité visage

Lorsque vous agrandissez (fonction loupe) une photo prise en mode Priorité visage (📖 46) en tournant la commande de zoom sur la position **T** (Q) en mode de visualisation plein écran, l'image est agrandie de façon à ce que le visage reconnu lors de la prise de vue figure au centre du moniteur (à l'exception des photos prises en modes **Rafale**, **BSS** et **Planche 16 vues** ; 📖 41).

- Si plusieurs visages ont été reconnus sur cette photo, elle est agrandie de façon à ce que le visage sur lequel la mise au point a été mémorisée figure au centre du moniteur. Appuyez en bas, en haut, à gauche ou à droite du sélecteur multidirectionnel (▲, ▼, ◀ ou ▶) pour afficher les autres visages reconnus.
- Si vous tournez la commande de zoom sur la position **T** (Q) ou **W** (⊞) pour régler le facteur de zoom, c'est le centre de l'image (mode de visualisation normal) et non pas le visage qui est affiché au centre du moniteur.



Sélection d'un mode de visualisation

Sélectionnez le mode de visualisation  (visualisation),  (Photos favorites),  (Tri automatique) ou  (Classement par date).

1 Appuyez sur la commande en mode de visualisation.

Le menu de sélection du mode de visualisation s'affiche.

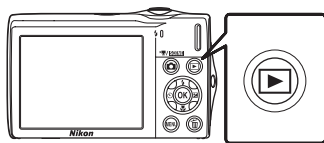







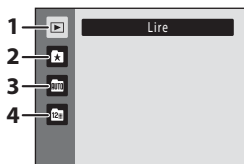

2 Sélectionnez un mode de visualisation à l'aide de la commande ▲ ou ▼ du sélecteur multidirectionnel et appuyez sur .

L'appareil photo passe au mode de visualisation sélectionné.

Pour revenir au mode de visualisation actuel sans basculer entre les différents modes, appuyez sur la commande .



- | | | |
|---|---|--|
| 1 |  Mode de visualisation |  28 |
| | Pour visualiser toutes les photos. | |
| 2 |  Mode Photos favorites |  74 |
| | Pour visualiser les photos ajoutées à un album. | |
| 3 |  Mode Tri automatique |  80 |
| | Pour visualiser les photos et clips vidéo automatiquement triés dans la catégorie sélectionnée lors de la prise de vue. | |
| 4 |  Mode Classement par date |  83 |
| | Pour visualiser les photos prises à la date sélectionnée. | |

Tri des photos favorites (mode Photos favorites)

Vous pouvez trier les photos dans des albums. Lorsque vous avez ajouté des photos à des albums, vous pouvez utiliser le mode Photos favorites pour visualiser uniquement les photos enregistrées dans un album particulier. L'ajout de photos à des albums simplifie et accélère la recherche de photos spécifiques.

Les photos peuvent être triées dans des albums classés par thèmes, tels que les voyages ou les mariages.

Une même photo peut être ajoutée à plusieurs albums.

Ajout de photos à des albums

Vous pouvez trier les photos en les ajoutant à des albums.

1 Affichez les photos en mode de visualisation (📖 28), en mode Tri automatique (📖 80) ou en mode Classement par date (📖 83).

2 Choisissez votre photo favorite, puis appuyez sur la commande **OK**.

Sélectionnez le mode de visualisation plein écran et appuyez sur la commande **OK**.

L'écran de sélection des albums s'affiche.

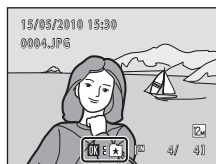

3 Sélectionnez l'album souhaité à l'aide du sélecteur multidirectionnel, puis appuyez sur la commande **OK**.

Une fois les photos ajoutées, l'affichage du moniteur revient au mode de visualisation plein écran.

Pour ajouter une même photo à plusieurs albums, répétez la procédure à partir de l'étape 1 ou 2.

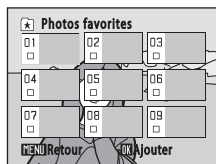

Remarques concernant l'ajout de photos favorites

- Un album peut contenir jusqu'à 200 photos.
- Vous ne pouvez pas ajouter des clips vidéo à des albums.
- Si la photo sélectionnée a déjà été ajoutée à un album, la case à cocher du dossier auquel elle a été ajoutée est cochée (✔).
- Lorsque les photos sont ajoutées à des albums, elles ne sont pas physiquement copiées dans des albums ou déplacées du dossier (📖 151) dans lequel elles étaient enregistrées à l'origine (📖 79).





Pour en savoir plus

Reportez-vous à « Suppression de photos des albums » (📖 76) pour plus d'informations.

Visualisation des photos dans un album





Pour afficher les photos, sélectionnez l'album dans lequel elles ont été ajoutées en « mode Photos favorites  ».

- En mode de visualisation plein écran, comme en mode de visualisation normal, l'affichage des photos peut être agrandi et les photos peuvent être visualisées sous forme d'imassettes ou en mode calendrier. Les images fixes peuvent être retouchées et les clips vidéo peuvent être lus.
- Lorsque vous appuyez sur la commande **MENU** en mode de visualisation plein écran ou par planche d'imassettes afin d'afficher le menu Photos favorites ( 77), toutes les photos triées dans l'album spécifié peuvent être sélectionnées pour suppression, affichage sous forme de diaporama, impression ou protection.

- 1** Appuyez sur la commande  en mode de visualisation pour afficher le menu de sélection du mode de visualisation, appuyez sur la commande  ou  du sélecteur multidirectionnel pour sélectionner , puis appuyez sur la commande .

La liste des albums s'affiche.



- 2** Appuyez sur la commande , ,  ou  du sélecteur multidirectionnel pour sélectionner l'album souhaité.

Appuyez sur la commande  pour afficher une photo de l'album sélectionné en mode de visualisation plein écran.

L'icône correspondant à l'album en cours apparaît dans le coin supérieur droit de l'écran.

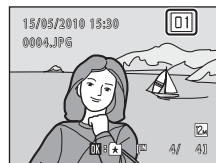
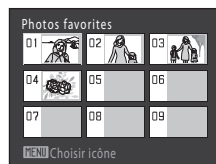

Suppression de photos des albums

Pour supprimer une photo d'un album sans l'effacer définitivement, procédez comme suit.

- Sélectionnez l'image souhaitée en mode de visualisation plein écran en mode Photos favorites à l'étape 2 (📖 75), puis appuyez sur la commande **OK** pour afficher la boîte de dialogue de confirmation.
- Pour supprimer la photo de l'album, choisissez **Oui**, puis appuyez sur la commande **OK**. Pour poursuivre sans supprimer la photo, sélectionnez **Non**, puis appuyez sur **OK**.















✓ Remarque concernant la suppression d'images en mode Photos favorites

Notez que la suppression d'une photo en mode Photos favorites entraîne non seulement la suppression de la photo dans l'album, mais également la suppression définitive de la photo d'origine dans la mémoire interne ou la carte mémoire (📖 79).











Utilisation du mode Photos favorites

Les opérations suivantes sont disponibles lors de l'affichage de la liste des albums.

Pour	Utilisez	Description	
Sélectionner un album		Appuyez sur la commande ▲, ▼, ◀ ou ▶ du sélecteur multidirectionnel.	9
Revenir au mode de visualisation plein écran		Appuyez sur la commande  pour afficher la première photo de l'album.	68
Supprimer une photo		Appuyez sur la commande  après avoir sélectionné un album. Une boîte de dialogue de confirmation s'affiche. Sélectionnez Oui et appuyez sur la commande  pour supprimer toutes les photos triées dans cet album.	28
Changer l'icône de l'album	MENU	Modifiez l'icône affectée à un album.	78
Passer à un autre mode de visualisation		Appuyez sur la commande  pour afficher le menu de sélection du mode de visualisation.	73
Passer au mode de prise de vue		Appuyez sur la commande  ou sur le déclencheur.	28
			





Menu Photos favorites

Appuyez sur la commande **MENU** en mode de visualisation plein écran ou en mode de visualisation par planche d'imagettes en mode Photos favorites pour appliquer les options de menu suivantes.

Retouche rapide	→  100
D-Lighting	→  101
Maquillage	→  102
Réglage d'impression	→  87
Diaporama	→  91
Effacer	→  92
Protéger	→  94
Rotation image	→  94
Mini-photo	→  104
Annotation vocale	→  95





Modification des icônes affectées aux albums

L'icône affectée à l'album peut être modifiée pour refléter le thème des images qu'il contient.

- 1 Appuyez sur la commande  en mode de visualisation pour afficher le menu de sélection du mode de visualisation, appuyez sur la commande  ou  du sélecteur multidirectionnel pour sélectionner , puis appuyez sur la commande .



La liste des albums s'affiche.





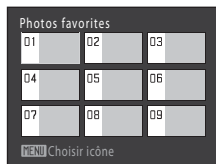

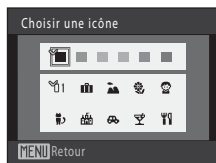

- 2 Appuyez sur la commande , ,  ou  du sélecteur multidirectionnel pour sélectionner l'album souhaité, puis appuyez sur la commande MENU.

L'écran de sélection d'icône s'affiche.



- 3 Sélectionnez une couleur d'icône à l'aide de la commande  ou  du sélecteur multidirectionnel, puis appuyez sur la commande .



- 4 Appuyez sur la commande , ,  ou  du sélecteur multidirectionnel pour choisir une icône, puis appuyez sur la commande .

L'icône est modifiée et le moniteur revient à la liste des albums.

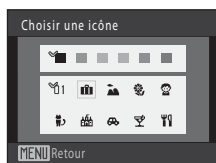

Remarques concernant les icônes d'album

Choisissez des icônes différentes pour les albums de la mémoire interne et pour chaque carte mémoire utilisée.

- Pour modifier l'icône d'un album contenant des photos stockées dans la mémoire interne, retirez la carte mémoire de l'appareil photo.
- Par défaut, les icônes représentent des chiffres noirs.

Ajout/visualisation des photos favorites

Lorsque les photos sont ajoutées à des albums, elles ne sont pas physiquement copiées dans des albums ou déplacées du dossier dans lequel elles étaient enregistrées à l'origine (📖 151). Seuls les noms de fichier des photos sont ajoutés aux albums. En mode Photos favorites, les photos dont les noms de fichier ont été ajoutés à l'album spécifié sont visualisées. Notez que la suppression d'une photo (📖 28, 77, 92) visualisée en mode Photos favorites entraîne non seulement la suppression de la photo dans l'album, mais également la suppression définitive de la photo d'origine dans la mémoire interne ou la carte mémoire.

Ajout de photos à des albums

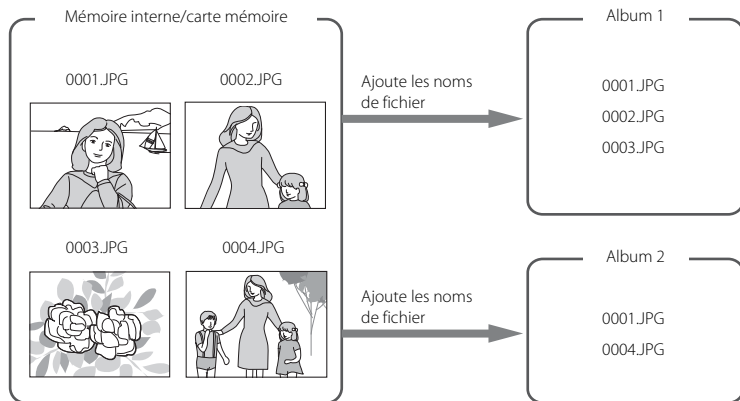



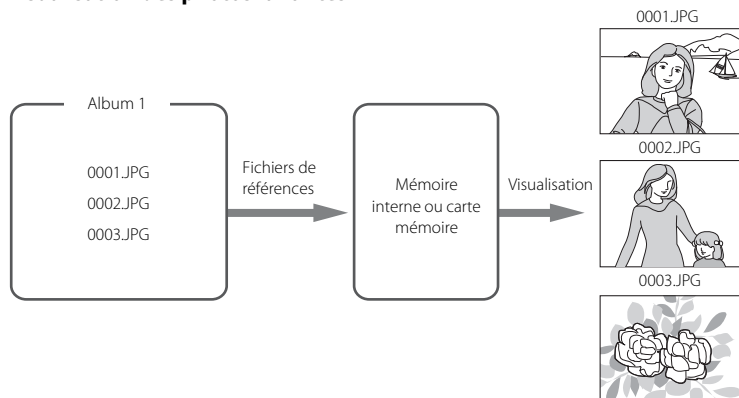





Visualisation des photos favorites







Recherche de photos en mode Tri automatique

Les photos et les clips vidéo sont automatiquement triés dans l'une des catégories suivantes lors de la prise de vue. Si le « mode Tri automatique  » est sélectionné, les photos et les clips vidéo peuvent être visualisés en sélectionnant la catégorie dans laquelle ils ont été triés.

 Sourire	 Portraits	 Aliments
 Paysage	 Crépuscule, nuit, aurore	 Gros plans
 Clip vidéo	 Copies retouchées	 Autres scènes





- En mode de visualisation plein écran, comme en mode de visualisation normal, l'affichage des photos peut être agrandi et les photos peuvent être visualisées sous forme d'imagettes ou en mode calendrier.
- Les images fixes peuvent être retouchées et ajoutées à des albums, et les clips vidéo peuvent être lus.
- Lorsque vous appuyez sur la commande **MENU**, le menu Tri automatique ( 82) s'affiche et toutes les photos triées dans la catégorie spécifiée peuvent être sélectionnées pour être supprimées, affichées sous la forme d'un diaporama, imprimées ou protégées.

Visualisation des photos en mode Tri automatique

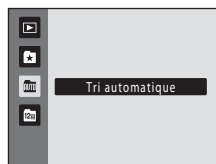
- 1 Appuyez sur la commande  en mode de visualisation pour afficher le menu de sélection du mode de visualisation, appuyez sur la commande  ou  du sélecteur multidirectionnel pour sélectionner , puis appuyez sur la commande .

La liste des catégories s'affiche.



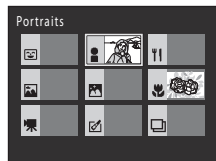

- 2 Appuyez sur la commande , ,  ou  du sélecteur multidirectionnel pour sélectionner la catégorie souhaitée.

Pour plus d'informations sur les catégories, reportez-vous à la section « Catégories et contenu » ( 81).







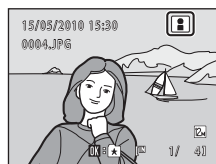





Appuyez sur la commande  pour afficher une photo de la catégorie sélectionnée en mode de visualisation plein écran. L'icône de la catégorie actuellement visualisée s'affiche dans le coin supérieur droit de l'écran.

Sélectionnez une image et appuyez sur la commande  pour la trier dans l'album ( 74).



Catégories et contenu

Nom de dossier	Description
 Sourire	Les photos prises en mode Portrait optimisé (📖 62) avec la fonction Détecteur de sourire réglée sur Activer s'affichent.
 Portraits	Les photos prises en mode  (auto) (📖 22) avec l'option Priorité visage, ainsi que les photos prises en modes Scène Portrait* , Portrait de nuit* , Fête/intérieur et Contre-jour* (📖 50) s'affichent. Les photos prises en mode Portrait optimisé (📖 62) avec la fonction Détecteur de sourire réglée sur Désactiver s'affichent.
 Aliments	Les photos prises en mode Scène Aliments (📖 50) s'affichent.
 Paysage	Les photos prises en mode Scène Paysage* (📖 50) s'affichent.
 Crépuscule, nuit, aurore	Les photos prises en mode Scène Paysage de nuit* , Coucher de soleil , Aurore/crépuscule et Feux d'artifice (📖 50) s'affichent.
 Gros plans	Les photos prises en mode Scène Gros plan* (📖 50) et celles prises en mode  (auto) avec le mode macro (📖 33) s'affichent.
 Clip vidéo	Les clips vidéo (📖 106) s'affichent.
 Copies retouchées	Les copies créées à l'aide de la fonction d'édition (📖 98) s'affichent.
 Autres scènes	Toutes les autres photos qui ne peuvent pas être définies par l'une des catégories décrites ci-dessus s'affichent.













* Les photos prises en mode Scène Sélecteur automatique (📖 51) sont également triées dans les catégories correspondantes.

Remarques concernant le mode Tri automatique

- Vous pouvez trier jusqu'à 999 fichiers photo et clips vidéo dans chaque catégorie en mode Tri automatique. Si 999 photos ou clips vidéo sont déjà triés dans une catégorie spécifique, il est impossible d'en ajouter de nouveaux dans cette catégorie ou de les afficher en mode Tri automatique. Affichez les photos et clips vidéo qui n'ont pas pu être triés dans une catégorie en mode de visualisation normal (📖 28) ou en mode Classement par date (📖 83).
- Les photos ou clips vidéo copiés depuis la mémoire interne sur une carte mémoire ou inversement (📖 97) ne peuvent pas être affichés en mode Tri automatique.
- Les photos ou clips vidéo enregistrés avec un appareil photo autre que le COOLPIX S3000 ne peuvent pas être affichés en mode Tri automatique.











Utilisation du mode Tri automatique

Les opérations suivantes sont disponibles dans l'écran de la liste des catégories.

Pour	Utilisez	Description	
Sélectionner le nom de dossier		Appuyez sur la commande ▲, ▼, ◀ ou ▶ du sélecteur multidirectionnel pour sélectionner le dossier.	9
Revenir au mode de visualisation plein écran		Appuyez sur la commande  pour afficher la première photo du dossier sélectionné.	68
Supprimer une photo		Appuyez sur la commande  après avoir sélectionné une catégorie. Une boîte de dialogue de confirmation s'affiche. Sélectionnez Oui et appuyez sur la commande  pour supprimer toutes les photos triées dans cette catégorie.	28
Passer à un autre mode de visualisation		Appuyez sur la commande  pour afficher le menu de sélection du mode de visualisation.	73
Passer au mode de prise de vue		Appuyez sur la commande  ou sur le déclencheur.	28
			

Menu Tri automatique

Appuyez sur la commande **MENU** en mode de visualisation plein écran ou en mode de visualisation par planche d'imagettes en mode Tri automatique pour appliquer les options de menu suivantes.

Retouche rapide	→  100
D-Lighting	→  101
Maquillage	→  102
Réglage d'impression	→  87
Diaporama	→  91
Effacer	→  92
Protéger	→  94
Rotation image	→  94
Mini-photo	→  104
Annotation vocale	→  95

Visualisation des photos par date (Classement par date)

Seules les photos prises à la même date peuvent être visualisées en « mode Classement par date [12] ».

- En mode de visualisation plein écran, comme en mode de visualisation normal, l'affichage des photos peut être agrandi, les photos peuvent être retouchées ou ajoutées à des albums et les clips vidéo peuvent être lus.
- Lorsque vous appuyez sur la commande **MENU**, le menu Classement par date (📖 85) s'affiche et toutes les photos prises à une certaine date peuvent être sélectionnées pour être supprimées, affichées sous la forme d'un diaporama, imprimées ou protégées.

Sélection d'une date en mode Classement par date

- 1 Appuyez sur la commande [▶] en mode de visualisation pour afficher le menu de sélection du mode de visualisation, appuyez sur la commande ▲ ou ▼ du sélecteur multidirectionnel pour sélectionner [12], puis appuyez sur la commande [OK].



Les dates pour lesquelles des photos sont disponibles sont répertoriées.

- 2 Sélectionnez la date souhaitée en appuyant sur la commande ▲ ou ▼ du sélecteur multidirectionnel.

L'appareil photo répertorie jusqu'à 29 dates. S'il existe des photos pour plus de 29 dates, toutes les photos enregistrées avant les 29 dates les plus récentes sont regroupées dans la rubrique **Autres**.

Appuyez sur la commande [OK] pour afficher la première photo prise à la date sélectionnée.

Sélectionnez une image et appuyez sur la commande [OK] pour la trier dans l'album (📖 74).

En mode de visualisation plein écran, tournez la commande de zoom sur la position **W** (📐) pour revenir à l'écran Classement par date.

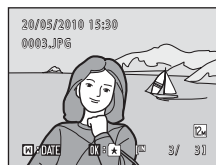













✓ Remarques concernant le mode Classement par date

- Jusqu'à 9 000 des dernières photos enregistrées peuvent être affichées en mode Classement par date. S'il existe davantage de photos, « * » s'affiche en regard du nombre de photos de la date contenant la 9 001^{ème} photo la plus récente.
- Les photos prises alors que la date de l'appareil n'est pas définie sont considérées comme des photos prises le 1er janvier 2010.











Utilisation du mode Classement par date

Les opérations suivantes sont disponibles dans l'écran Classement par date.

Pour	Utilisez	Description	
Sélectionner une date		Sélectionnez une date en appuyant sur la commande ▲ ou ▼ du sélecteur multidirectionnel.	9
Revenir au mode de visualisation plein écran		Appuyez sur la commande  pour afficher la première photo prise à la date sélectionnée. En mode de visualisation plein écran, tournez la commande de zoom sur la position W  pour revenir à l'écran Classement par date.	68
Supprimer une photo		Appuyez sur la commande  pour supprimer des photos après avoir sélectionné une date. Une boîte de dialogue de confirmation s'affiche. Sélectionnez Oui et appuyez sur la commande  pour supprimer toutes les photos prises à cette date.	28
Afficher le menu Classement par date	MENU	Appuyez sur la commande MENU pour afficher le menu Classement par date.	85
Passer à un autre mode de visualisation		Appuyez sur la commande  pour afficher le menu de sélection du mode de visualisation.	73
Passer au mode de prise de vue		Appuyez sur la commande  ou sur le déclencheur.	28
			

Menu Classement par date

Appuyez sur la commande **MENU** en mode Classement par date pour afficher les menus suivants pour les photos prises à la date spécifiée uniquement.

Retouche rapide*	→  100
D-Lighting*	→  101
Maquillage*	→  102
Réglage d'impression	→  87
Diaporama	→  91
Effacer	→  92
Protéger	→  94
Rotation image*	→  94
Mini-photo*	→  104
Annotation vocale*	→  95

* En mode de visualisation plein écran uniquement

Lorsque vous appuyez sur la commande **MENU** dans l'écran Classement par date ( 83), vous avez la possibilité d'appliquer des options à toutes les photos prises à la même date ou bien de supprimer toutes les photos prises à la même date. Pour appliquer les options à certaines photos uniquement ou supprimer des photos spécifiques, affichez une photo en mode plein écran, puis appuyez sur la commande **MENU**.

Options de visualisation : menu Visualisation

Vous pouvez effectuer les opérations suivantes dans le menu Visualisation.

	Retouche rapide 📖 100
Créer facilement des copies retouchées en améliorant le contraste et la saturation.	
	D-Lighting 📖 101
Augmenter la luminosité et le contraste dans les zones sombres des photos.	
	Maquillage 📖 102
L'appareil photo détecte les visages et crée une copie de la photo avec les tons chair adoucis dans les visages des sujets en portrait.	
	Réglage d'impression 📖 87
Sélectionner les photos à imprimer et le nombre de copies de chacune d'entre elles.	
	Diaporama 📖 91
Visualiser sous forme de diaporama les photos stockées dans la mémoire interne ou sur une carte mémoire.	
	Effacer 📖 92
Effacer toutes les photos ou les photos sélectionnées.	
	Protéger 📖 94
Protéger les photos sélectionnées contre toute suppression accidentelle.	
	Rotation image 📖 94
Changer l'orientation des photos.	
	Mini-photo 📖 104
Créer une copie de taille réduite de la photo en cours.	
	Annotation vocale 📖 95
Enregistrer des annotations vocales pour les photos.	
	Copier 📖 97
Copier des fichiers enregistrés entre la carte mémoire et la mémoire interne, ou inversement.	

En savoir plus sur la visualisation

Affichage du menu Visualisation

Appuyez sur la commande  pour accéder au mode de visualisation (📖 28).

Appuyez sur la commande **MENU** pour afficher le menu Visualisation.

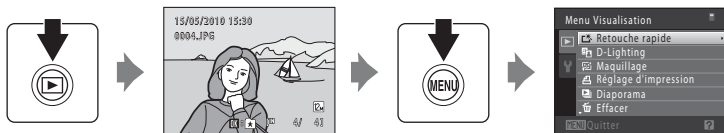

- Utilisez le sélecteur multidirectionnel pour choisir les réglages et les appliquer (📖 9).
- Appuyez sur la commande **MENU** pour quitter le menu Visualisation.

🏠 Réglage d'impression (Création d'une commande d'impression DPOF)

Commande  (mode de visualisation) → MENU (Menu Visualisation) → 🏠 Réglage d'impression

Lors de l'impression de photos stockées sur la carte mémoire à l'aide d'une des méthodes suivantes, l'option **Réglage d'impression** du menu Visualisation permet de créer des « commandes d'impression » numériques pour imprimer sur des périphériques compatibles DPOF.

- Insertion d'une carte mémoire dans le logement pour carte mémoire d'une imprimante compatible DPOF (📖 166)
- Remise de la carte mémoire à un service d'impression numérique
- Connexion de l'appareil photo à une imprimante compatible PictBridge (📖 166) (📖 119). Si vous retirez la carte mémoire de l'appareil photo, une commande d'impression peut également être créée pour les photos stockées dans la mémoire interne.

1 Appuyez sur la commande MENU en mode de visualisation.

Le menu Visualisation s'affiche.



2 Choisissez 🏠 Réglage d'impression à l'aide du sélecteur multidirectionnel et appuyez sur la commande OK.

Passez à l'étape 4 lors de la visualisation en mode Photos favorites, en mode Tri automatique ou en mode Classement par date.

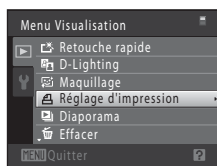

3 Choisissez Choisir les images, puis appuyez sur .



4 Sélectionnez les photos (99 maximum) et le nombre de copies voulu (jusqu'à neuf) pour chaque photo.

Appuyez sur la commande ◀ ou ▶, puis sur ▲ ou ▼ du sélecteur multidirectionnel pour définir le nombre de copies à imprimer.

La photo sélectionnée pour impression est indiquée par une coche (✓) suivie du nombre de copies à imprimer. Si aucune copie n'est définie pour les photos, la sélection est annulée.

Tournez la commande de zoom sur la position **T** (🔍) pour basculer en mode de visualisation plein écran.

Tournez la commande de zoom sur la position **W** (📄) pour revenir à la visualisation par planche de 12 images.

Une fois la sélection terminée, appuyez sur la commande **OK**.

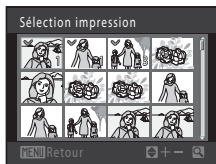

5 Choisissez d'imprimer ou non la date de prise de vue et les informations sur les photos.

Sélectionnez **Date**, puis appuyez sur la commande **OK** pour imprimer la date de prise de vue sur toutes les photos de la commande d'impression.

Choisissez **Infos** et appuyez sur **OK** pour imprimer les informations relatives à la vitesse d'obturation et à l'ouverture sur toutes les photos de la commande d'impression.

Sélectionnez **Terminé**, puis appuyez sur la commande **OK** pour terminer la commande d'impression et quitter ce menu.

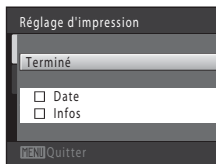

Les photos sélectionnées pour impression sont indiquées par l'icône 📄 en mode de visualisation.

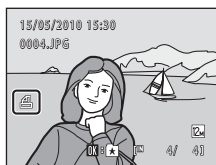

✓ Remarques concernant l'option Réglage d'impression

Lorsqu'une commande d'impression est créée en modes Photos favorites, Tri automatique ou Classement par date, l'écran ci-dessous s'affiche si des photos ont été marquées pour l'impression alors qu'elles n'appartiennent pas à la catégorie sélectionnée ou qu'elles ont été prises à une date différente de la date de prise de vue sélectionnée.

- Sélectionnez **Oui** pour ajouter des photos contenues dans l'album ou la catégorie sélectionnés, ou prises à la date de prise de vue sélectionnée, dans l'ordre d'impression existant.
- Sélectionnez **Non** pour supprimer le marquage d'impression des photos marquées antérieurement et limiter la commande d'impression aux photos contenues dans l'album ou la catégorie sélectionnés, ou prises à la date de prise de vue sélectionnée.

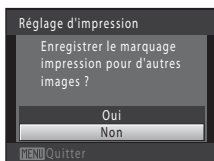

Mode Photos favorites/
Tri automatique

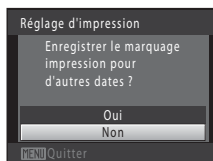

Mode Classement par date

Si le nombre total de photos dans une commande d'impression dépasse 99, l'écran ci-dessous s'affiche.

- Sélectionnez **Oui** pour supprimer de la commande d'impression les photos ajoutées antérieurement et limiter la commande d'impression aux images que vous venez de marquer.
- Sélectionnez **Annuler** pour supprimer de la commande d'impression les photos que vous venez d'ajouter et limiter la commande d'impression aux images marquées antérieurement.



Mode Photos favorites/
Tri automatique

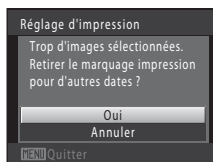

Mode Classement par date

✓ Remarques concernant l'impression de la date de prise de vue et les informations sur la photo

Lorsque les options **Date** et **Infos** sont activées dans le menu Réglage d'impression, la date de la prise de vue et les informations concernant la photo sont imprimées sur les photos si vous utilisez une imprimante compatible DPOF (📖 166) prenant en charge l'impression de ces données.

- Il n'est pas possible d'imprimer les informations relatives à la photo lorsque l'appareil est raccordé directement à une imprimante, via le câble USB fourni, pour l'impression DPOF (📖 124).
- Remarquez que les paramètres **Date** et **Infos** sont réinitialisés lors de l'affichage de l'option Réglage d'impression.
- La date imprimée est celle qui a été enregistrée lors de la prise de vue. La modification de la date de l'appareil photo à l'aide de l'option **Date** du menu Configuration après la prise de vue n'affecte pas la date imprimée sur la photo.



✍ Annulation d'une commande d'impression existante

Sélectionnez **Supprimer le réglage** à l'étape 3 de la section « Réglage d'impression (Création d'une commande d'impression DPOF) » (📖 87) et appuyez sur la commande **OK** pour supprimer le marquage d'impression de toutes les photos et annuler la commande d'impression.

🕒 Impression de la date

Lorsque la date et l'heure d'enregistrement sont imprimées sur les images à l'aide de l'option **Impression de la date** (📖 133) du menu Configuration, les images sont enregistrées avec la date et l'heure de la prise de vue imprimées sur celles-ci. Des images sur lesquelles la date est imprimée peuvent être reproduites, même à l'aide d'imprimantes qui ne prennent pas en charge cette fonction.

Seules les photos pour lesquelles l'option Impression de la date est activée sont reproduites avec la date et l'heure, même si l'option de date **Réglage d'impression** est activée.



Diaporama

Commande  (mode de visualisation) → MENU (Menu Visualisation) →  Diaporama

Visualisez une à une ou sous forme de « diaporama » automatique les photos stockées dans la mémoire interne ou sur une carte mémoire.

1 Choisissez **Démarrer** à l'aide du sélecteur multidirectionnel et appuyez sur .

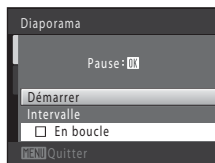

Pour modifier l'intervalle entre les photos, sélectionnez **Intervalle**, choisissez une durée, puis appuyez sur la commande  avant de choisir **Démarrer**.

Pour que le diaporama se répète automatiquement, choisissez l'option **En boucle**, puis appuyez sur la commande  avant de sélectionner **Démarrer**. Le symbole () sera ajouté à l'option En boucle une fois celle-ci activée.



2 Le diaporama démarre.

Vous pouvez effectuer les opérations ci-dessous au cours du diaporama :

Appuyez sur la commande  du sélecteur multidirectionnel pour afficher la photo suivante ou sur la commande  pour afficher la photo précédente. Maintenez l'une des deux commandes enfoncées pour faire défiler les photos en avance rapide ou en retour rapide.

Appuyez sur la commande  pour suspendre le diaporama.





3 Arrêtez ou reprenez le diaporama.

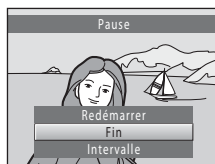

À la fin du diaporama ou lorsque celui-ci est suspendu, choisissez **Fin**, puis appuyez sur la commande  pour revenir au menu Visualisation, ou choisissez **Redémarrer** pour relancer le diaporama.



Remarques concernant Diaporama

- Seule la première vue des clips vidéo ( 110) d'un diaporama s'affiche.
- La durée maximale de visualisation est de 30 minutes, même si l'option **En boucle** est activée ( 137).

Effacer (Suppression de plusieurs photos)

Commande  (mode de visualisation) → MENU (Menu Visualisation) →  Effacer

Effacez les photos sélectionnées ou toutes les photos.



Effacer la sélection

Sélectionnez les photos dans l'écran de sélection des photos et supprimez-les. Reportez-vous à la section « Sélection des photos » ( 93) pour obtenir de plus amples informations.

Effacer tout

Efface toutes les photos. En modes Photos favorites, Tri automatique et Classement par date, toutes les photos contenues dans l'album ou dans la catégorie de tri automatique en cours, ou encore celles prises à la date sélectionnée sont supprimées. Les albums et catégories de tri automatique proprement dits ne sont pas supprimés.

Remarques concernant la suppression

- Une fois effacées, vous ne pouvez pas récupérer les photos. Transférez les photos que vous souhaitez conserver sur un ordinateur avant la suppression.
- Les photos identifiées par l'icône  sont protégées et ne peuvent pas être effacées ( 94).

Sélection des photos

L'écran de sélection des images, tel que celui illustré ci-contre, propose les options de menu suivantes :

- **Menu Visualisation : Réglage d'impression > Choisir les images** (📖 87), **Effacer > Effacer la sélection** (📖 92), **Protéger** (📖 94), **Rotation image** (📖 94) et **Copier > Images sélectionnées** (📖 97)
- **Menu Configuration : Écran d'accueil > Choisir une image** (📖 128)

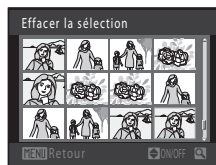

Pour sélectionner des photos, procédez comme suit.

- 1 Appuyez sur la commande ◀ ou ▶ du sélecteur multidirectionnel pour choisir la photo souhaitée.

Vous ne pouvez sélectionner qu'une photo à la fois pour les options **Rotation image** et **Écran d'accueil**. Passez à l'étape 3.

Tournez la commande de zoom sur la position **T** (📄) pour basculer vers le mode de visualisation plein écran ou sur la position **W** (📑) pour revenir à l'affichage par planche de 12 images.

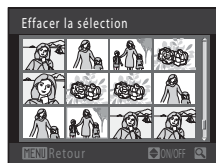

- 2 Appuyez sur ▲ ou ▼ pour sélectionner ou désélectionner des photos (ou pour spécifier le nombre de copies).

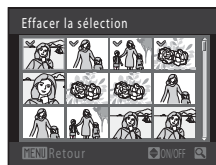

Si une photo est sélectionnée, une coche (☑) apparaît en regard de celle-ci. Répétez les étapes 1 et 2 pour sélectionner d'autres photos.



- 3 Appuyez sur la commande OK pour terminer la sélection.

Lorsque vous sélectionnez **Effacer la sélection**, une boîte de dialogue de confirmation s'affiche. Suivez les instructions affichées sur le moniteur.

Protéger

Commande  (mode de visualisation) → MENU (Menu Visualisation) →  Protéger

Protéger les photos sélectionnées contre toute suppression accidentelle.

Dans l'écran de sélection des photos, sélectionnez les photos à protéger ou annulez la protection de photos précédemment protégées. Reportez-vous à « Sélection des photos » (📖 93) pour plus d'informations.

Notez que le formatage de la mémoire interne ou de la carte mémoire de l'appareil photo supprime définitivement les fichiers protégés (📖 138).

Les photos protégées sont identifiées par l'icône  (📖 7, 70).

Rotation image

Commande  (mode de visualisation) → MENU (Menu Visualisation) →  Rotation image

Définissez l'orientation qui sera appliquée sur les photos enregistrées pendant la visualisation. Une rotation de 90 degrés dans le sens des aiguilles d'une montre ou le sens inverse peut être appliquée aux images fixes. Il est possible de faire pivoter de 180 degrés dans l'un ou l'autre sens les photos enregistrées en cadrage portrait (« vertical »).

Sélectionnez une photo dans l'écran de sélection des photos (📖 93). Quand l'écran **Rotation image** est affiché, appuyez sur la commande ◀ ou ▶ du sélecteur multidirectionnel pour faire pivoter la photo de 90 degrés.

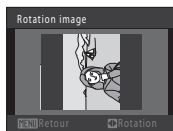

Rotation de 90 degrés dans le sens contraire des aiguilles d'une montre

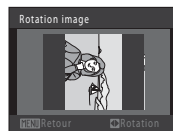
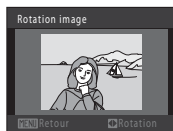

Rotation de 90 degrés dans le sens des aiguilles d'une montre



Appuyez sur la commande  pour finaliser l'orientation d'affichage, puis enregistrez les données d'orientation avec la photo.

Annotations vocales

Commande  (mode de visualisation) → MENU (Menu Visualisation) →  Annotation vocale



Utilisez le microphone intégré à l'appareil photo pour enregistrer des annotations vocales pour des photos.

Enregistrement d'annotations vocales

- 1 Affichez la photo souhaitée en mode de visualisation plein écran ( 28) ou en mode de visualisation par planche d'imagettes ( 69), puis appuyez sur la commande MENU.

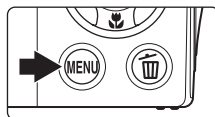
Le menu Visualisation s'affiche.



- 2 Choisissez  **Annotation vocale** à l'aide du sélecteur multidirectionnel et appuyez sur la commande .

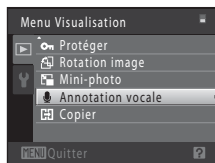

L'écran permettant d'enregistrer des annotations vocales s'affiche.



- 3 Maintenez la commande  enfoncée pour enregistrer une annotation vocale.

L'enregistrement s'interrompt après 20 secondes environ ou lorsque vous relâchez la commande .

Ne touchez pas le microphone intégré pendant l'enregistrement.

Lors de l'enregistrement, les icônes  et  clignotent sur le moniteur.

À la fin de l'enregistrement, le menu de lecture des annotations vocales s'affiche. Suivez les instructions de l'étape 3 de la section « Lecture des annotations vocales » ( 96) pour lire l'annotation vocale.

Appuyez sur la commande MENU avant ou après l'enregistrement d'une annotation vocale pour revenir au mode de visualisation plein écran.

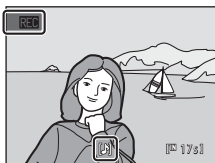



Pour en savoir plus

Reportez-vous à la section « Noms des fichiers images/sons et des dossiers » ( 151) pour obtenir de plus amples informations.

Lecture des annotations vocales

Les photos accompagnées d'annotations vocales sont marquées de l'icône  en mode de visualisation plein écran.

- 1 Sélectionnez la photo souhaitée en mode de visualisation plein écran ( 28) ou en mode de visualisation par planche d'imagettes ( 69), puis appuyez sur la commande **MENU**.

Le menu Visualisation s'affiche.

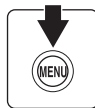
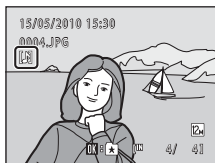

- 2 Choisissez  **Annotation vocale** à l'aide du sélecteur multidirectionnel et appuyez sur la commande **OK**.

L'écran de lecture d'annotation vocale s'affiche.

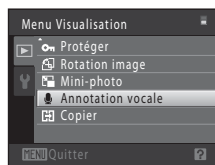

- 3 Appuyez sur la commande **OK** pour lire l'annotation vocale.



Appuyez à nouveau sur la commande **OK** pour arrêter la visualisation.

Tournez la commande de zoom sur la position **T** ou **W** lors de la visualisation pour régler le volume de lecture.

Appuyez sur la commande **MENU** avant ou après la lecture d'une annotation vocale pour revenir au mode de visualisation plein écran.



Suppression d'annotations vocales

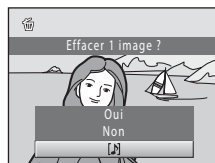

Sélectionnez une photo accompagnée d'une annotation vocale, puis appuyez sur la commande . Sélectionnez  à l'aide du sélecteur multidirectionnel, puis appuyez sur la commande **OK**. Seule l'annotation vocale est supprimée.



Remarques concernant les annotations vocales

- Lorsque vous supprimez une photo accompagnée d'une annotation vocale, la photo et l'annotation vocale sont supprimées.
- Si une annotation vocale existe déjà pour la photo en cours, elle doit être supprimée avant l'enregistrement d'une nouvelle annotation.
- Le COOLPIX S3000 ne peut pas enregistrer une annotation vocale pour les photos prises avec une autre marque ou un autre modèle d'appareil photo numérique.

Copier (Copie entre la mémoire interne et la carte mémoire)

Commande  (mode de visualisation) → MENU (Menu Visualisation) →  Copier

Copiez les photos enregistrées depuis la mémoire interne vers une carte mémoire, ou inversement.

1 Choisissez une option dans l'écran Copie à l'aide du sélecteur multidirectionnel et appuyez sur .

 : copier des photos de la mémoire interne vers la carte mémoire.

 : copier des photos de la carte mémoire vers la mémoire interne.

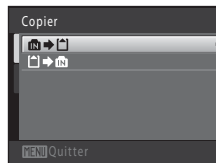



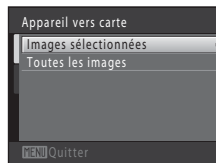

2 Choisissez l'option de copie désirée, puis appuyez sur la commande .

Images sélectionnées : copier les photos sélectionnées sur l'écran de sélection des photos ( 93).

Toutes les images : copier toutes les photos.



Remarques concernant la copie de photos

- Il est possible de copier des fichiers aux formats JPEG, AVI et WAV. Les fichiers enregistrés dans d'autres formats ne peuvent pas être copiés.
- Si les photos sélectionnées pour la copie sont accompagnées d'annotations vocales ( 95), ces dernières sont également copiées.
- Un fonctionnement optimal n'est pas garanti pour les photos prises avec une autre marque d'appareil photo ou modifiées sur un ordinateur.
- Lors de la copie de photos sélectionnées pour un **Réglage d'impression** ( 87), le marquage Réglage d'impression n'est pas copié. Cependant, les réglages **Protéger** ( 94) sont copiés avec les photos.
- Les photos ou clips vidéo copiés depuis la mémoire interne ou une carte mémoire ( 80) ne peuvent pas être affichés en mode Tri automatique.
- Lorsque vous copiez des photos ajoutées à des albums ( 74), les copies ne sont pas automatiquement ajoutées aux mêmes albums que les photos d'origine.

Message « La mémoire ne contient pas d'images. »

Si aucune photo n'est stockée sur la carte mémoire lors de l'application du mode de visualisation, le message **La mémoire ne contient pas d'images.** s'affiche. Appuyez sur la commande MENU pour afficher l'écran des options de copie, et copiez sur la carte mémoire les photos stockées dans la mémoire interne de l'appareil photo.

Pour en savoir plus

Reportez-vous à la section « Noms des fichiers images/sons et des dossiers » ( 151) pour obtenir de plus amples informations.

Fonctions d'édition

Utilisez le COOLPIX S3000 pour retoucher des photos directement sur l'appareil et les stocker dans des fichiers distincts (📖 151). Les fonctions d'édition décrites ci-après sont disponibles.

Fonction d'édition	Description
Retouche rapide (📖 100)	Permet de créer facilement des copies retouchées en améliorant le contraste et la saturation.
D-Lighting (📖 101)	Permet de créer une copie de la photo en cours avec une luminosité et un contraste optimisés en éclaircissant les zones sombres.
Maquillage (📖 102)	L'appareil photo détecte les visages et crée une copie de la photo avec les tons chair adoucis dans les visages des sujets en portrait.
Mini-photo (📖 104)	Permet de créer une copie de taille réduite des photos, parfaitement adaptée à une utilisation en tant que pièces jointes d'e-mails.
Recadrage (📖 105)	Permet d'agrandir l'image ou de peaufiner la composition et créer une copie contenant uniquement la partie visible sur le moniteur.

🚩 Remarques concernant l'édition de photos

- Les photos prises en réglant **Taille d'image** sur **📷 3968x2232** (📖 37) ne peuvent pas être modifiées.
- Les fonctions d'édition du COOLPIX S3000 ne sont pas disponibles avec des photos prises avec un autre modèle d'appareil photo.
- Si aucun visage n'est détecté dans une photo, aucune copie ne peut être créée à l'aide de l'option Maquillage (📖 102).
- Il se peut que les copies éditées créées avec cet appareil photo ne s'affichent pas correctement sur un autre modèle d'appareil photo numérique. Il peut également être impossible de les transférer vers un ordinateur à l'aide d'un autre modèle d'appareil photo numérique.
- Les fonctions d'édition ne sont pas disponibles lorsque la mémoire interne ou la carte mémoire ne disposent pas de suffisamment d'espace pour stocker les copies éditées.

📎 Restrictions relatives à l'édition de photos

Lorsqu'une copie éditée est à nouveau modifiée par une autre fonction d'édition, vérifiez les restrictions suivantes.

Fonction d'édition utilisée	Fonction d'édition à ajouter
Retouche rapide D-Lighting	Vous pouvez ajouter les fonctions Maquillage, Mini-photo et Recadrage. Les fonctions Retouche rapide et D-Lighting ne peuvent pas être utilisées simultanément.
Maquillage	Vous pouvez ajouter les fonctions Retouche rapide, D-Lighting, Mini-photo et Recadrage.
Mini-photo Recadrage	Aucune autre retouche ne peut être ajoutée.

- Les copies créées avec des fonctions d'édition ne peuvent pas être à nouveau modifiées à l'aide de la fonction utilisée lors de leur création.
- Lorsque vous combinez la fonction Mini-photo ou Recadrage à une autre fonction d'édition, utilisez la fonction Mini-photo ou Recadrage une fois cette autre fonction d'édition appliquée.
- Vous pouvez ajouter la fonction Maquillage à une photo prise avec la fonction de maquillage (📖 64).





Photos d'origine et éditées

- Les copies créées à l'aide des fonctions d'édition ne seront pas effacées si la photo d'origine est effacée. De même, les photos d'origine ne sont pas effacées si les copies créées à l'aide des fonctions d'édition sont effacées.
- Les copies modifiées sont enregistrées avec la même date et heure d'enregistrement que la photo d'origine.
- Le marquage pour l'impression (📖 87) et les paramètres de protection (🔒 94) ne sont pas conservés dans les copies éditées.

Édition de photos

Retouche rapide : Amélioration du contraste et de la saturation

La fonction Retouche rapide peut être utilisée pour créer facilement des copies retouchées en améliorant le contraste et la saturation. Les nouvelles copies sont stockées dans des fichiers distincts.

- 1** Sélectionnez la photo souhaitée en mode de visualisation plein écran ( 28) ou par planche d'imagerie ( 69), puis appuyez sur la commande **MENU**.

Le menu Visualisation s'affiche.



- 2** Choisissez  **Retouche rapide** à l'aide du sélecteur multidirectionnel et appuyez sur la commande **OK**.

La version d'origine est affichée à gauche et la version modifiée, à droite.

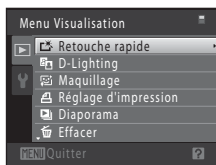

- 3** Appuyez sur la commande **▲** ou **▼** du sélecteur multidirectionnel pour sélectionner le niveau d'amélioration à appliquer, puis appuyez sur la commande **OK**.

Une nouvelle copie est créée.

Pour quitter sans enregistrer la copie, appuyez sur la commande **MENU**.

Les copies créées à l'aide de l'option de retouche rapide sont identifiées à l'aide de l'icône  pendant la visualisation.

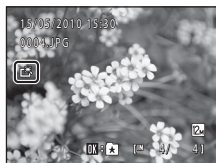



Pour en savoir plus

Reportez-vous à la section « Noms des fichiers images/sons et des dossiers » ( 151) pour obtenir de plus amples informations.

D-Lighting : Amélioration de la luminosité et du contraste

La fonction D-Lighting permet d'éclaircir les zones sombres d'une photo afin de créer des copies optimisées en luminosité et contraste. Les nouvelles copies sont stockées dans des fichiers distincts.

- 1** Sélectionnez la photo souhaitée en mode de visualisation plein écran ( 28) ou par planche d'imagerie ( 69), puis appuyez sur la commande **MENU**.

Le menu Visualisation s'affiche.



- 2** Choisissez  **D-Lighting** à l'aide du sélecteur multidirectionnel et appuyez sur la commande .

La version d'origine est affichée à gauche et la version modifiée, à droite.

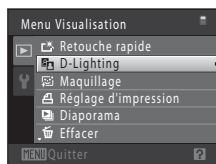

- 3** Choisissez **OK**, puis appuyez sur .

Une copie avec une luminosité et un contraste optimisés est créée.

Pour quitter sans enregistrer la copie, sélectionnez **Annuler**, puis appuyez sur .

Les copies D-Lighting sont identifiées par l'icône  lors de la visualisation.

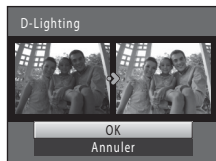



Pour en savoir plus

Reportez-vous à la section « Noms des fichiers images/sons et des dossiers » ( 151) pour obtenir de plus amples informations.

Maquillage : Adoucissement des tons chair

L'appareil photo détecte les visages dans les photos et crée une copie avec les tons chair des visages adoucis. Les copies créées avec la fonction Maquillage sont stockées dans des fichiers distincts.

- 1** Sélectionnez la photo souhaitée en mode de visualisation plein écran ( 28) ou par planche d'imagettes ( 69), puis appuyez sur la commande **MENU**.

Le menu Visualisation s'affiche.



- 2** Choisissez  **Maquillage** à l'aide du sélecteur multidirectionnel et appuyez sur la commande **OK**.

L'écran de sélection du niveau d'adoucissement s'affiche.

Si aucun visage n'est reconnu dans la photo, une alerte s'affiche et l'appareil photo revient au menu Visualisation.

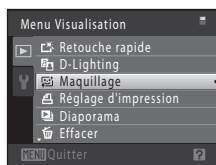

- 3** Appuyez sur la commande **▲** ou **▼** du sélecteur multidirectionnel pour sélectionner le niveau d'amélioration à appliquer, puis appuyez sur la commande **OK**.

L'écran de confirmation apparaît, avec le visage auquel la fonction Maquillage a été appliquée agrandi au centre du moniteur.

Pour quitter sans enregistrer la copie, appuyez sur la commande **MENU**.

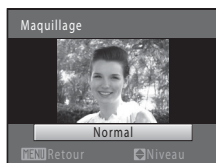

- 4** Vérifiez les performances de l'amélioration.

Les tons chair de 12 visages maximum, en commençant par le plus proche du centre de la vue, sont adoucis.

Si plusieurs visages ont été adoucis, appuyez sur la commande **◀** ou **▶** du sélecteur multidirectionnel pour afficher un autre visage.

Pour modifier le niveau d'effet, appuyez sur **MENU** afin de revenir à l'étape 3.

Appuyez sur la commande **OK** pour afficher la nouvelle copie créée.

Les copies créées à l'aide de la fonction de maquillage sont identifiées à l'aide de l'indicateur  pendant la visualisation.

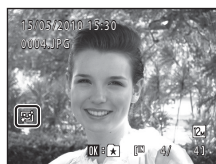



✓ Remarque concernant l'option Maquillage



Selon la direction des visages ou la luminosité des sujets, il se peut que l'appareil photo ne détecte pas précisément les visages ou que la fonction de maquillage ne s'exécute pas de la manière escomptée.

💡 Pour en savoir plus

Reportez-vous à « Noms des fichiers images/sons et des dossiers » (📖 151) pour plus d'informations.

Mini-photo : Redimensionnement des photos

Créer une copie de taille réduite de la photo en cours. Cette fonction peut être utile pour l'utilisation dans des pages Web ou en tant que pièces jointes à des e-mails. Les copies de taille réduite sont stockées en tant que fichiers JPEG avec un taux de compression de 1:16. Les tailles  640x480,  320x240 et  160x120 sont disponibles.

- 1 Sélectionnez la photo souhaitée en mode de visualisation plein écran ( 28) ou par planche d'imagettes ( 69), puis appuyez sur la commande **MENU**.

Le menu Visualisation s'affiche.



- 2 Choisissez  **Mini-photo** à l'aide du sélecteur multidirectionnel et appuyez sur la commande **OK**.

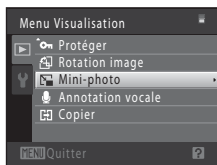

- 3 Sélectionnez la taille de copie souhaitée, puis appuyez sur la commande **OK**.



- 4 Choisissez **Oui**, puis appuyez sur **OK**.

Une nouvelle copie, de taille inférieure, est créée.

Pour quitter sans enregistrer la copie, sélectionnez **Non**, puis appuyez sur **OK**.

La copie s'affiche avec un cadre gris.



Pour en savoir plus

Reportez-vous à la section « Noms des fichiers images/sons et des dossiers » ( 151) pour obtenir de plus amples informations.

🔗 Recadrage : Création d'une copie recadrée

Servez-vous de cette fonction pour créer une copie contenant uniquement la partie visible sur le moniteur lorsque **MENU** 🗨️ s'affiche et que la fonction loupe (📖 72) est activée. Les copies recadrées sont stockées dans des fichiers distincts.

- 1 Tournez la commande de zoom sur la position **T** (🔍) en mode de visualisation plein écran pour effectuer un zoom sur l'image.

Pour recadrer une photo affichée en orientation « verticale » (Portrait), agrandissez la photo jusqu'à ce que les bandes noires affichées de part et d'autre du moniteur disparaissent. La photo recadrée sera présentée en mode Paysage.

Pour recadrer une photo affichée en orientation « verticale » (Portrait), utilisez l'option **Rotation image** (🔄 94) pour faire pivoter la photo et l'afficher en mode Paysage. Agrandissez ensuite la photo en vue de la recadrer, recadrez-la et faites-la à nouveau pivoter pour revenir à l'orientation « verticale » (Portrait).

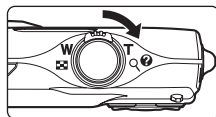

- 2 Peaufinez la composition de la copie.

Tournez la commande de zoom sur la position **T** (🔍) ou **W** (📐) pour régler le facteur de zoom.

Appuyez sur la commande ▲, ▼, ◀ ou ▶ du sélecteur multidirectionnel pour faire défiler l'image jusqu'à ce que seule la partie à copier soit visible sur le moniteur.



- 3 Appuyez sur la commande **MENU**.

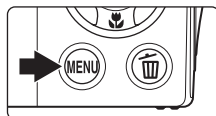

- 4 Choisissez **Oui** à l'aide du sélecteur multidirectionnel et appuyez sur **OK**.

Une copie recadrée est créée.

Pour quitter sans enregistrer la copie, sélectionnez **Non**, puis appuyez sur **OK**.



✂ Taille d'image

La taille d'image (en pixels) de la copie recadrée diminue à mesure que vous réduisez la portion de la photo que vous souhaitez conserver.



Lorsque la taille de la copie recadrée est de 320 × 240 ou 160 × 120, un cadre gris s'affiche autour de la photo pendant la visualisation et l'icône mini-photo 📖 ou 📖 s'affiche sur la gauche du moniteur en mode de visualisation plein écran.

🔍 Pour en savoir plus

Reportez-vous à la section « Noms des fichiers images/sons et des dossiers » (📖 151) pour obtenir de plus amples informations.

Enregistrement de clips vidéo

Pour réaliser des clips vidéo avec du son grâce au microphone intégré, passez en mode de prise de vue et suivez les étapes ci-après.

- 1 Appuyez sur la commande  en mode de prise de vue pour afficher le menu de sélection du mode de prise de vue, appuyez sur la commande ▲ ou ▼ du sélecteur multidirectionnel pour sélectionner , puis appuyez sur la commande .



La durée maximale du clip vidéo qui peut être enregistré s'affiche sur le moniteur ( 108). La durée d'enregistrement maximale d'un clip vidéo unique est de 29 minutes. La taille de fichier maximale d'un clip vidéo unique est de 2 Go, même si vous disposez de suffisamment d'espace libre sur la carte mémoire pour accueillir un fichier plus volumineux.

- 2 Appuyez sur le déclencheur jusqu'en fin de course pour commencer à enregistrer.

L'appareil photo fait la mise au point sur le sujet situé au centre de la vue.

Une barre de progression située dans la partie inférieure du moniteur indique la durée d'enregistrement restante.



Appuyez une seconde fois sur le déclencheur jusqu'en fin de course pour mettre fin à l'enregistrement.

L'enregistrement s'arrête automatiquement lorsque la durée d'enregistrement maximale d'un clip vidéo est atteinte.

✓ Enregistrement de clips vidéo

- Le zoom optique ne peut pas être réglé une fois l'enregistrement du clip vidéo entamé. Le zoom numérique ne peut pas être appliqué avant le début de l'enregistrement du clip vidéo. Toutefois, le zoom numérique (jusqu'à 2x) peut être utilisé pendant l'enregistrement de clips vidéo.
- L'utilisation du zoom numérique peut entraîner une certaine dégradation de la qualité de l'image.
- L'angle de vue (zone enregistrable) lors de l'enregistrement de clips vidéo est plus étroit que celui de la prise de vue d'images fixes.
- Le phénomène de marbrure (📖 148) visible sur le moniteur lors de l'enregistrement d'un clip vidéo est enregistré avec celui-ci. Il est recommandé d'éviter de filmer des objets lumineux, tels que le soleil, les reflets du soleil et des ampoules électriques, lors de l'enregistrement d'un clip vidéo.

✓ Remarque concernant l'enregistrement de clips vidéo

Une fois l'enregistrement du clip vidéo terminé, il n'est pas complètement enregistré dans la mémoire interne ou sur la carte mémoire aussi longtemps que le moniteur n'est pas revenu en mode de prise de vue.

N'ouvrez jamais le volet du logement pour accumulateur/carte mémoire avant l'enregistrement complet des clips vidéo. Le retrait de la carte mémoire pendant l'enregistrement de clips vidéo risquerait de provoquer la perte de données ou bien d'endommager l'appareil ou la carte.

✓ Remarque concernant l'autofocus

Lorsque **AF ponctuel** (réglage par défaut) est sélectionné comme **Mode autofocus** dans le menu Clip vidéo, vous devez appuyer sur le déclencheur pour mémoriser la mise au point (📖 109).

📎 Fonctions disponibles en mode d'enregistrement de clip vidéo

- Le Mode macro (📖 33) est disponible. Vérifiez les réglages avant de lancer l'enregistrement. Il est impossible d'utiliser le flash (📖 30), le Retardateur (📖 32) et la Correction d'exposition (📖 34).
- Appuyez sur la commande **MENU** pour afficher le menu **Clip vidéo** (📖 108) et modifier les réglages de **Options clips vidéo**, **Mode autofocus** et **VR électronique**.

Menu Clip vidéo

Le menu Clip vidéo permet de modifier les réglages de **Options clips vidéo** (📖 108), **Mode autofocus** (📖 109) et **VR électronique** (📖 109).

Sélectionnez 📺 (Clip vidéo) en mode Clip vidéo, puis appuyez sur la commande **MENU** (📖 10) pour afficher le menu Clip vidéo et utilisez le sélecteur multidirectionnel (📖 9) pour modifier et appliquer les réglages.

📺 Options clips vidéo

📺 (Clip vidéo) → MENU (Menu Clip vidéo) → 📺 (Options clips vidéo)

Le menu Clip vidéo contient les options présentées ci-dessous.

Option	Taille d'image et cadence de prise de vue
📺 Clip TV 640 (réglage par défaut)	Taille d'image : 640 × 480 pixels Vitesse : 30 vues par seconde
320 Clip vidéo 320	Taille d'image : 320 × 240 pixels Vitesse : 30 vues par seconde

📎 Options de clips vidéo et durée maximale du clip vidéo

Option	Mémoire interne (environ 47 Mo)	Carte mémoire (4 Go)
📺 Clip TV 640 (réglage par défaut)	32 s	46 min
320 Clip vidéo 320	1 min 55 s	2 h 45 min

* Toutes ces valeurs sont approximatives. La durée d'enregistrement maximale peut varier selon la marque de votre carte mémoire.

* La durée d'enregistrement maximale d'un clip vidéo unique est de 29 minutes. La taille de fichier maximale d'un clip vidéo unique est de 2 Go, même si vous disposez de suffisamment d'espace libre sur la carte mémoire pour accueillir un fichier plus volumineux. La durée maximale d'enregistrement d'un clip vidéo est indiquée pendant l'enregistrement.



💡 Pour en savoir plus

Reportez-vous à la section « Noms des fichiers images/sons et des dossiers » (📖 151) pour obtenir de plus amples informations.

Mode autofocus

 (Clip vidéo) → MENU (Menu Clip vidéo) →  Mode autofocus

Sélectionnez la manière dont l'appareil photo doit effectuer la mise au point en mode Clip vidéo.

Option	Description
 AF ponctuel (réglage par défaut)	La mise au point est mémorisée lorsque vous appuyez sur le déclencheur.
 AF permanent	L'appareil photo effectue la mise au point en continu lors de l'enregistrement d'un clip vidéo. Pour éviter que le bruit de la mise au point n'interfère avec l'enregistrement, il est recommandé d'utiliser l'option AF ponctuel .

VR électronique

 (Clip vidéo) → MENU (Menu Clip vidéo) →  VR électronique

Choisissez d'utiliser ou non la fonction VR (réduction de vibration) électronique lors de l'enregistrement de clips vidéo.

Option	Description
 Activé	Pour réduire les effets du bougé d'appareil dans tous les modes de clips vidéo.
Désactivé (réglage par défaut)	Pour désactiver la fonction VR électronique.

Si vous ne sélectionnez pas le réglage **Désactivé**, l'icône du réglage actuel s'affiche sur le moniteur ( 6).

Visualisation d'un clip vidéo

En mode de visualisation plein écran (📖 28), les clips vidéo sont signalés par l'icône **Options clips vidéo** (📖 108). Pour visionner un clip vidéo, affichez-le en mode de visualisation plein écran et appuyez sur la commande **OK**.

Tournez la commande de zoom sur la position **T** ou **W** pour régler le volume de lecture.

Les commandes de visualisation s'affichent dans la partie supérieure du moniteur. Appuyez sur la commande ◀ ou ▶ du sélecteur multidirectionnel pour sélectionner une commande, puis appuyez sur **OK** pour effectuer l'opération sélectionnée. Les opérations décrites ci-après sont disponibles.

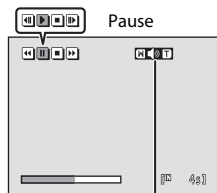
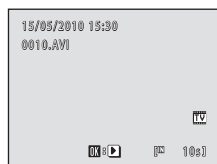

Pendant la visualisation Indicateur de volume

Pour	Utilisez	Description
Effectuer un retour rapide	◀	Maintenez la commande OK enfoncée pour rembobiner le clip vidéo.
Effectuer une avance rapide	▶	Maintenez la commande OK enfoncée pour faire avancer rapidement le clip vidéo.
Suspendre la visualisation	⏸	Appuyez sur la commande OK pour suspendre la visualisation. Les opérations suivantes peuvent être réalisées pendant la visualisation à l'aide des commandes affichées dans la partie supérieure du moniteur.
		◀ Appuyez sur la commande OK pour reculer d'une image. Maintenez la commande OK enfoncée pour rembobiner image par image en continu.
		▶ Appuyez sur la commande OK pour avancer d'une image. Maintenez la commande OK enfoncée pour avancer image par image en continu.
▶	Appuyez sur la commande OK pour reprendre la visualisation.	
Mettre fin à la visualisation	⏹	Appuyez sur la commande OK pour revenir au mode de visualisation plein écran.

Suppression d'un clip vidéo

Sélectionnez un clip vidéo et appuyez sur la commande **🗑** en mode de visualisation plein écran (📖 28) ou en mode de visualisation par planche d'imagettes (📖 69). Une boîte de dialogue de confirmation s'affiche. Sélectionnez **Oui** et appuyez sur **OK** pour supprimer le clip vidéo ou sélectionnez **Non** et appuyez sur **OK** pour revenir en mode de visualisation normal sans supprimer le clip vidéo.

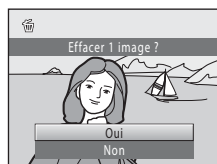

Visualisation d'un clip vidéo

L'appareil ne peut pas lire les clips vidéo enregistrés à l'aide d'un appareil photo autre que le COOLPIX S3000.

Connexion à un téléviseur

Connectez l'appareil photo à un téléviseur à l'aide du câble audio/vidéo fourni pour visualiser les photos sur un téléviseur.

- 1 Mettez l'appareil photo hors tension.

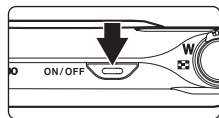

- 2 Connectez l'appareil photo au téléviseur à l'aide du câble audio/vidéo fourni.

Connectez la fiche jaune à la prise vidéo et la fiche blanche à la prise audio du téléviseur.

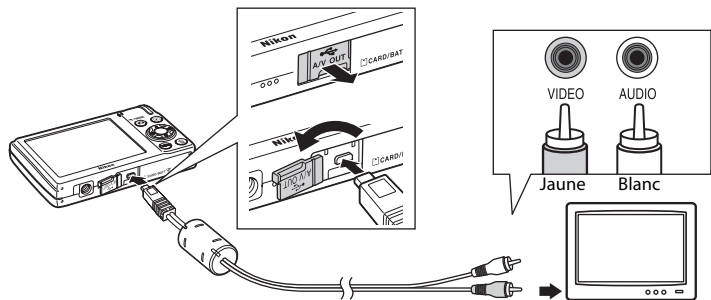

- 3 Réglez le téléviseur sur le canal vidéo.

Pour plus de détails, reportez-vous à la documentation fournie avec votre téléviseur.

- 4 Maintenez la commande  enfoncée pour mettre l'appareil photo sous tension.

L'appareil passe en mode de visualisation et les photos prises s'affichent sur le téléviseur.

Pendant la connexion avec le téléviseur, le moniteur de l'appareil photo reste éteint.



Raccordement du câble audio/vidéo

Lors du branchement du câble audio/vidéo, vérifiez que le connecteur de l'appareil est correctement orienté. Ne forcez pas lorsque vous branchez le câble audio/vidéo sur l'appareil photo. Lors du débranchement du câble audio/vidéo, veillez à le retirer tout droit.

Mode vidéo

Assurez-vous que les paramètres du mode vidéo de l'appareil photo sont conformes aux normes de votre téléviseur. Vous pouvez spécifier le mode vidéo à l'aide de l'option **Mode vidéo** (📖 139) du menu

Configuration (📖 125).

Connexion à un ordinateur

Utilisez le câble USB fourni pour connecter l'appareil photo à un ordinateur et copier (transférer) les photos sur l'ordinateur avec le logiciel Nikon Transfer fourni.

Avant de connecter l'appareil photo

Installation des logiciels

Avant de connecter l'appareil photo à l'ordinateur, les logiciels (dont Nikon Transfer, ViewNX pour l'affichage des photos transférées et Panorama Maker pour la création de photos panoramiques) doivent être installés à partir du CD Software Suite fourni.

Pour plus d'informations sur l'installation du logiciel, reportez-vous au *Guide de démarrage rapide*.

Systèmes d'exploitation compatibles

Windows

- Windows 7 (Éditions Familiale Basique/Éditions Familiale Premium/Professionnel/Entreprise/Intégrale)
- Windows Vista Service Pack 2 (Éditions Familiale Basique/Familiale Premium/Professionnel/Entreprise/Intégrale)
- Versions 32 bits de Windows XP Service Pack 3 (Édition Familiale/Professionnel)

Macintosh

Mac OS X (version 10.4.11, 10.5.8, 10.6)

Visitez le site Web Nikon pour obtenir les toutes dernières informations sur la compatibilité des systèmes d'exploitation.

Remarque concernant la connexion à l'ordinateur

Débranchez tout autre périphérique USB de l'ordinateur, notamment un chargeur USB disponible dans le commerce. La connexion simultanée de l'appareil et d'autres périphériques USB à l'ordinateur peut entraîner un dysfonctionnement ou une alimentation excessive de l'appareil photo susceptible d'endommager ce dernier ou la carte mémoire. Pour plus d'informations, reportez-vous à la documentation fournie avec les autres périphériques USB.

Remarques sur la source d'alimentation

- Lors de la connexion de l'appareil photo à un ordinateur en vue de transférer des photos, utilisez un accumulateur complètement chargé pour éviter que l'appareil photo ne s'éteigne de manière inattendue.
- Lorsque l'appareil est connecté à un ordinateur via le câble USB fourni alors que le réglage **Automatique** (par défaut) est sélectionné pour l'option **Charge par ordinateur** du menu Configuration, l'accumulateur inséré dans l'appareil se charge automatiquement sur l'alimentation de l'ordinateur (🔋 117, 140). Il est possible de transférer des photos lorsque l'accumulateur se recharge.
- Si vous utilisez l'adaptateur secteur EH-62D (📖 149) (disponible séparément), vous pouvez alimenter le COOLPIX S3000 directement sur secteur. N'utilisez aucun autre type ou modèle d'adaptateur secteur car il y a un risque de surchauffe ou de dysfonctionnement de l'appareil.

Transfert de photos de l'appareil vers un ordinateur

- 1 Démarrez l'ordinateur sur lequel Nikon Transfer a été installé.
- 2 Assurez-vous que l'appareil photo est éteint.
- 3 Connectez l'appareil photo à l'ordinateur à l'aide du câble USB fourni.

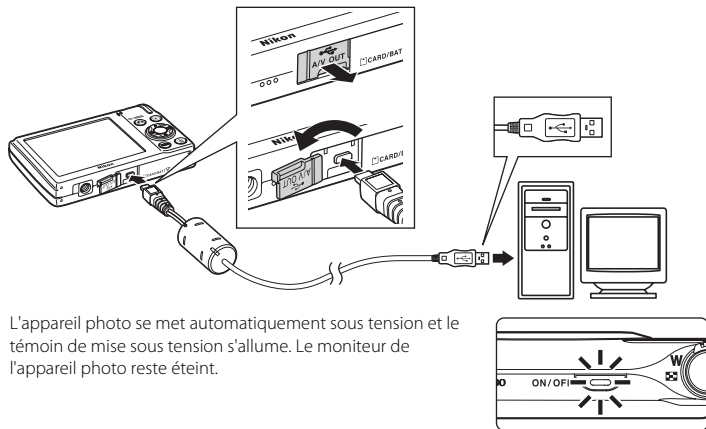

L'appareil photo se met automatiquement sous tension et le témoin de mise sous tension s'allume. Le moniteur de l'appareil photo reste éteint.

✓ Connexion du câble USB

- Assurez-vous que les connecteurs sont correctement orientés. Veillez à insérer les connecteurs tout droit, et évitez de forcer lorsque vous connectez ou déconnectez le câble USB.
- La connexion risque de ne pas être détectée si l'appareil est connecté à l'ordinateur via un concentrateur USB.

4 Démarrez le logiciel Nikon Transfer installé sur l'ordinateur.

• Windows 7

Lorsque l'écran **Périphériques et imprimantes ► S3000** s'affiche, cliquez sur **Modifier le programme** sous **Importer vos photos et vos vidéos**. Sélectionnez **Copier les photos sur mon ordinateur** dans la boîte de dialogue **Modifier le programme** et cliquez sur **OK**. Double-cliquez sur **Copier les photos sur mon ordinateur** dans l'écran **Périphériques et imprimantes ► S3000**.

• Windows Vista

Lorsque la boîte de dialogue **d'exécution automatique** s'affiche, cliquez sur **Copier les images sur mon ordinateur avec Nikon Transfer**.

• Windows XP

Lorsque la boîte de dialogue de sélection de l'action s'affiche, cliquez sur **Nikon Transfer Copier les images sur mon ordinateur**, puis sur **OK**.

• Mac OS X

Nikon Transfer démarre automatiquement lorsque l'appareil photo est connecté à l'ordinateur si vous avez sélectionné **Oui** dans la boîte de dialogue de lancement automatique lors de l'installation initiale de Nikon Transfer.

- Si la charge de l'accumulateur inséré dans l'appareil est faible, il se peut que l'ordinateur ne reconnaisse pas ce dernier. Si c'est le cas, les photos ne seront pas transférées. Si le chargement de l'accumulateur démarre automatiquement sur l'alimentation de l'ordinateur, attendez que la charge ait atteint un niveau suffisant pour lancer le transfert.
- Si un grand nombre d'images est enregistré sur la carte mémoire, le démarrage de Nikon Transfer peut demander un certain temps.

5 Confirmez que le périphérique source est affiché dans les options de transfert du panneau **Source**, puis cliquez sur **Démarrer le transfert**.

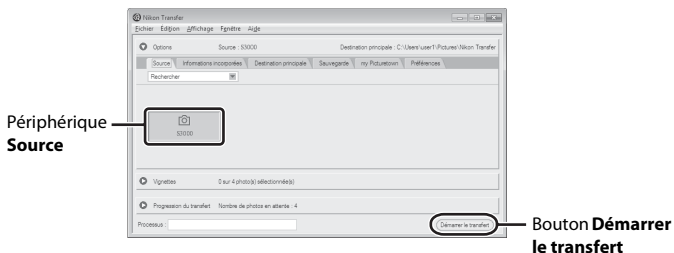

Dans le réglage par défaut de Nikon Transfer, toutes les photos sont transférées vers l'ordinateur.

Dans le réglage par défaut de Nikon Transfer, ViewNX démarre automatiquement une fois le transfert terminé et vous pouvez alors visualiser les photos transférées.

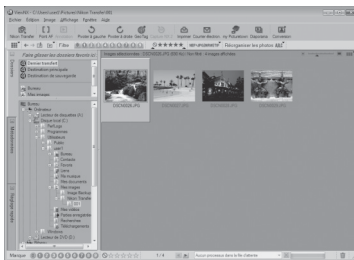

Pour plus d'informations sur Nikon Transfer ou ViewNX, reportez-vous aux rubriques d'aide de Nikon Transfer ou ViewNX (📖 116).

Déconnexion de l'appareil photo

Ne mettez pas l'appareil photo hors tension et ne le débranchez pas de l'ordinateur pendant le transfert.

Une fois le transfert terminé, éteignez l'appareil photo et débranchez le câble USB.

L'appareil photo se met automatiquement hors tension en l'absence de communication avec l'ordinateur pendant 30 minutes alors que l'appareil est connecté à l'aide du câble USB.

✔ Charge de l'accumulateur

Le témoin de charge clignote lentement en vert pendant que l'accumulateur inséré dans l'appareil photo se recharge (📖 117).

📄 Utilisation d'un lecteur de cartes

Vous pouvez également transférer les photos stockées sur la carte mémoire (insérée dans un lecteur de cartes ou un périphérique similaire) vers l'ordinateur à l'aide de Nikon Transfer.

- Si la capacité de votre carte mémoire est supérieure ou égale à 2 Go, ou est compatible SDHC, le lecteur de carte ou périphérique similaire doit prendre en charge ces spécifications.
- Insérez une carte mémoire dans le lecteur de cartes ou un appareil similaire, et répétez les étapes 4 et 5 (📖 114) pour transférer les photos.
- Pour transférer vers l'ordinateur les photos stockées dans la mémoire interne de l'appareil photo, vous devez commencer par les copier sur une carte mémoire en utilisant l'appareil photo (📖 97).

Démarrage manuel de Nikon Transfer ou ViewNX

Windows

Sélectionnez le menu **Démarrer>Tous les programmes>Nikon Transfer>Nikon Transfer** (ou **Tous les programmes>ViewNX>ViewNX**).

Vous pouvez également double-cliquer sur l'icône du raccourci Nikon Transfer ou ViewNX sur le Bureau pour démarrer Nikon Transfer ou ViewNX.

Macintosh

Ouvrez **Applications** et cliquez deux fois sur **Nikon Software>Nikon Transfer>Nikon Transfer** (ou **Nikon Software>ViewNX>ViewNX**).

Vous pouvez également double-cliquer sur l'icône Nikon Transfer ou ViewNX sur le dock pour démarrer Nikon Transfer ou ViewNX.

Affichage des informations d'aide de Nikon Transfer et ViewNX

Pour plus d'informations sur Nikon Transfer ou ViewNX, démarrez Nikon Transfer ou ViewNX et sélectionnez **Aide de Nikon Transfer** ou **Aide de ViewNX** dans le menu **Aide**.

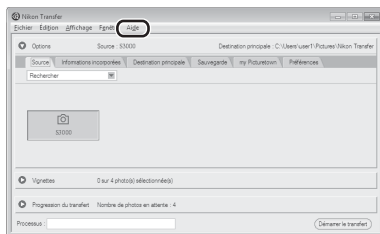

Création de panoramique à l'aide de Panorama Maker

- Utilisez une série de photos prises en mode Scène **Panoramique assisté** ( 59) pour créer un panoramique unique avec Panorama Maker.
- Panorama Maker peut être installé sur un ordinateur à partir du CD Software Suite fourni.
- Une fois l'installation terminée, suivez la procédure décrite ci-dessous pour démarrer Panorama Maker.

Windows

Choisissez le menu **Démarrer>Tous les programmes>ArcSoft Panorama Maker 5>Panorama Maker 5**.

Macintosh

Ouvrez **Applications** et cliquez sur l'icône **Panorama Maker 5**.

- Pour plus d'informations sur l'utilisation de Panorama Maker, reportez-vous aux instructions à l'écran et aux rubriques d'aide de Panorama Maker.

Noms des fichiers images et des dossiers

Reportez-vous à la section « Noms des fichiers images/sons et des dossiers » ( 151) pour plus d'informations.

Charge pendant la connexion à un ordinateur

Lorsque vous connectez l'appareil à un ordinateur via le câble USB fourni alors que le réglage **Automatique** (par défaut) est sélectionné pour l'option **Charge par ordinateur** (📖 140) du menu Configuration, l'accumulateur inséré dans l'appareil se charge automatiquement sur l'alimentation de l'ordinateur.

Pour plus d'informations sur la connexion de l'appareil photo à un ordinateur, reportez-vous aux sections « Avant de connecter l'appareil photo » (📖 112) et « Transfert de photos de l'appareil vers un ordinateur » (📖 113).

Témoin de charge

Le tableau suivant décrit les différents états du témoin de charge lorsque l'appareil photo est raccordé à un ordinateur.

Témoin de charge	Description
Clignotement lent (vert)	Accumulateur en cours de charge.
Éteint	L'accumulateur ne se charge pas. Si le témoin de charge clignote lentement (en vert), puis s'éteint alors que le témoin de mise sous tension est allumé, cela signifie que la charge est terminée.
Clignotement rapide (vert)	<ul style="list-style-type: none"> Dépassement de la plage de températures de fonctionnement. Chargez l'accumulateur à l'intérieur en veillant à ce que la température ambiante soit comprise entre 5 °C et 35 °C. Vous n'avez pas correctement connecté de câble USB ou l'accumulateur est défectueux. Reconnectez correctement le câble USB ou remplacez l'accumulateur. L'ordinateur est en mode veille et ne fournit aucune alimentation. Redémarrez l'ordinateur. Il est impossible de recharger l'accumulateur, car les caractéristiques techniques ou les paramètres de l'ordinateur ne prennent pas en charge l'alimentation de l'appareil photo.

Remarques concernant la charge pendant la connexion à un ordinateur

- Il est impossible de charger l'accumulateur ou de transférer des données si vous connectez l'appareil photo à un ordinateur avant de régler la date et l'heure de l'appareil photo (📖 18). Si l'accumulateur de l'horloge de l'appareil photo (📖 130) est épuisé, vous devez réinitialiser la date et l'heure pour pouvoir recharger l'accumulateur de l'appareil ou transférer des photos en le connectant à un ordinateur. Dans ce cas, utilisez l'adaptateur de charge EH-68P (📖 14) pour recharger l'accumulateur, puis définissez la date et l'heure de l'appareil.
- Si l'appareil photo est hors tension, la charge s'arrête également.
- Si un ordinateur passe en mode veille pendant la charge, celle-ci s'interrompt et vous pouvez mettre l'appareil photo hors tension.
- Lorsque vous déconnectez l'appareil de l'ordinateur, mettez l'appareil photo hors tension, puis débranchez le câble USB.
- La charge de l'accumulateur via la connexion à un ordinateur peut durer plus longtemps que la charge à l'aide de l'adaptateur de charge EH-68P. Le temps de charge augmente si vous transférez des photos pendant que l'accumulateur se recharge.
- Lorsque vous connectez l'appareil photo à un ordinateur, il se peut qu'une application installée sur l'ordinateur, telle que Nikon Transfer, démarre. Si vous avez connecté l'appareil à l'ordinateur dans le seul but de charger l'accumulateur, quittez l'application.
- L'appareil photo se met automatiquement hors tension en l'absence de communication avec l'ordinateur dans les 30 minutes qui suivent la fin de la charge de l'accumulateur.
- Selon les caractéristiques techniques de l'ordinateur, ses paramètres, son alimentation et son affectation, il peut être impossible de recharger l'accumulateur inséré dans l'appareil photo par le biais d'une connexion à un ordinateur.

Connexion à une imprimante

Les utilisateurs d'imprimantes compatibles PictBridge (📖 166) peuvent connecter l'appareil photo directement à l'imprimante et imprimer des photos sans utiliser d'ordinateur. Pour imprimer des photos, procédez comme suit.

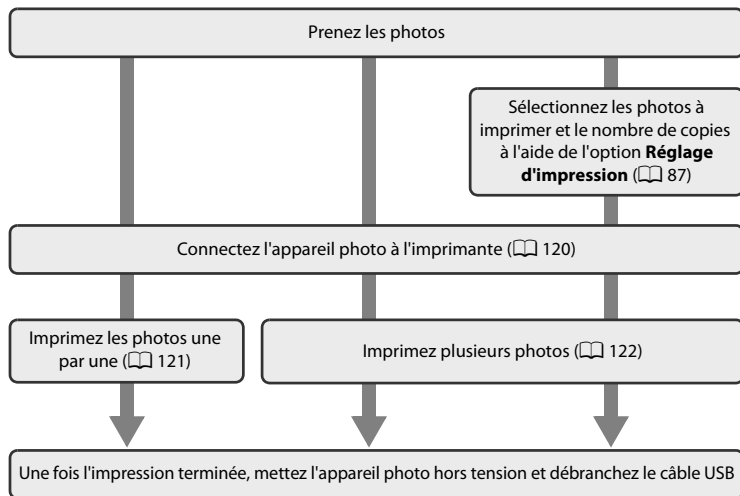

🔍 Remarques sur la source d'alimentation

- Lors de la connexion de l'appareil photo à une imprimante, utilisez un accumulateur complètement chargé pour éviter que l'appareil photo ne s'éteigne de manière inattendue.
- Si vous utilisez l'adaptateur secteur EH-62D (disponible séparément), vous pouvez alimenter le COOLPIX S3000 sur une prise secteur. N'utilisez aucun autre modèle ou marque d'adaptateur secteur, car cela risquerait d'entraîner une surchauffe ou un dysfonctionnement de l'appareil photo.

🔍 Impression de photos

Outre l'impression de photos transférées vers un ordinateur ou l'impression directe de votre appareil photo sur une imprimante, les options suivantes sont également disponibles :

- Insertion de la carte mémoire dans le logement pour carte mémoire d'une imprimante compatible DPOF
- Remise d'une carte mémoire à un service d'impression numérique

Dans ce cas, spécifiez les photos et le nombre de tirages sur la carte mémoire à l'aide de l'option **Réglage d'impression** du menu de visualisation (📖 87).

Connexion de l'appareil photo à une imprimante

- 1 Mettez l'appareil photo hors tension.

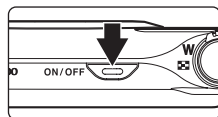

- 2 Mettez l'imprimante sous tension.

Vérifiez les paramètres de l'imprimante.

- 3 Connectez l'appareil photo à l'imprimante à l'aide du câble USB fourni.

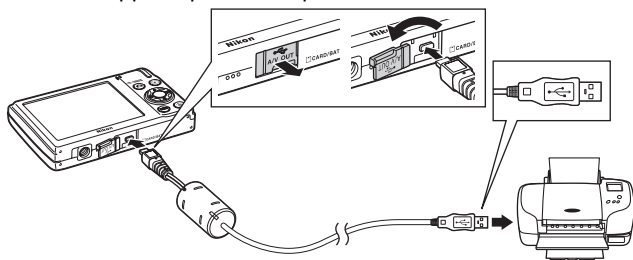

- 4 L'appareil photo se met automatiquement sous tension.

Si la connexion est correcte, l'écran de démarrage **PictBridge** (①) s'affiche sur le moniteur de l'appareil photo, suivi de l'écran **Sélection impression** (②).

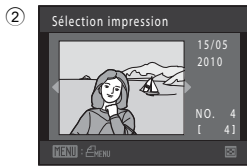
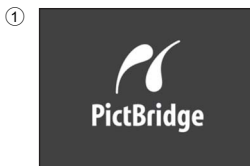
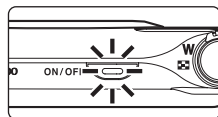

✓ Connexion du câble USB

Lors du branchement du câble USB, vérifiez que les connecteurs sont correctement orientés. Ne forcez pas lorsque vous branchez le câble USB sur l'appareil photo. Lors du débranchement du câble USB, veillez à le retirer tout droit.

✓ Si l'écran de démarrage PictBridge ne s'affiche pas

Éteignez l'appareil photo et débranchez le câble USB. Réglez l'option **Charge par ordinateur** (🗨 140) du menu Configuration de l'appareil photo sur **Désactivée**, puis reconnectez l'appareil photo.

Impression de photos une par une

Après avoir correctement connecté l'appareil photo à l'imprimante (📖 120), imprimez une photo en suivant la procédure décrite ci-dessous.

- 1 Sélectionnez la photo souhaitée à l'aide du sélecteur multidirectionnel, puis appuyez sur la commande **OK**.

Tournez la commande de zoom sur la position **W** (🗉) pour basculer vers l'affichage par planche de 12 imageries et sur la position **T** (🔍) pour revenir en mode de visualisation plein écran.

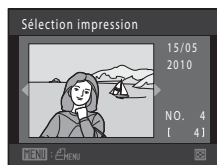

- 2 Choisissez **Copies**, puis appuyez sur **OK**.

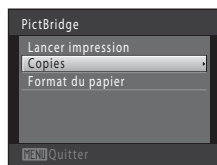

- 3 Choisissez le nombre de copies (jusqu'à neuf), puis appuyez sur la commande **OK**.

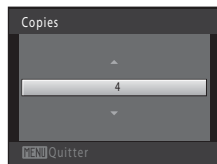

- 4 Choisissez **Format du papier**, puis appuyez sur **OK**.

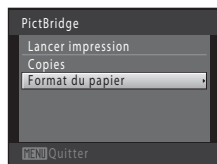

- 5 Sélectionnez le format de papier souhaité, puis appuyez sur la commande **OK**.

Pour spécifier le format du papier à l'aide des paramètres de l'imprimante, sélectionnez **Par défaut** dans le menu Format du papier.

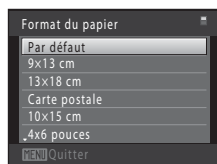

- 6** Choisissez **Lancer impression**, puis appuyez sur **OK**.

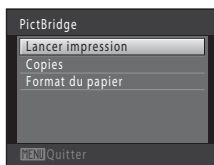

- 7** L'impression démarre.

Quand l'impression est terminée, le moniteur affiche à nouveau l'écran de sélection d'impression illustré à l'étape 1. Pour annuler l'impression avant que toutes les copies soient imprimées, appuyez sur la commande **OK**.

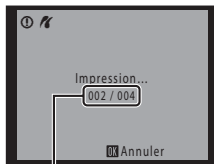

Nombre de copies en cours/
nombre total d'impressions

Impression de plusieurs photos

Après avoir correctement connecté l'appareil photo à l'imprimante (📖 120), imprimez plusieurs photos en suivant la procédure décrite ci-dessous.

- 1** Lorsque l'écran **Sélection impression** s'affiche, appuyez sur la commande **MENU**.

L'écran **Menu Impression** s'affiche.

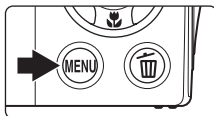

- 2** Choisissez **Format du papier** à l'aide du sélecteur multidirectionnel et appuyez sur **OK**.

Pour quitter le menu Impression, appuyez sur la commande **MENU**.

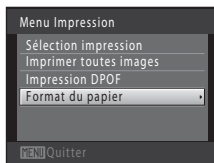

- 3** Sélectionnez le format de papier souhaité, puis appuyez sur la commande **OK**.

Pour spécifier le format du papier à l'aide des paramètres de l'imprimante, sélectionnez **Par défaut** dans le menu Format du papier.

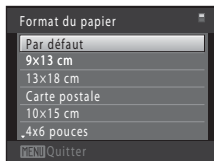

- 4** Choisissez **Sélection impression**, **Imprimer toutes images** ou **Impression DPOF**, puis appuyez sur **OK**.

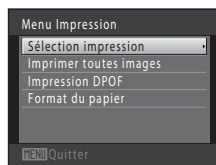

Sélection impression

Sélectionnez les photos (99 maximum) et le nombre de copies voulu (jusqu'à neuf) pour chaque photo.

- Appuyez sur la commande **◀** ou **▶**, puis sur **▲** ou **▼** du sélecteur multidirectionnel pour définir le nombre de copies pour chacune d'entre elles.
- Les photos sélectionnées pour impression sont indiquées par une coche (✓) suivie du nombre de copies à imprimer. Si aucune copie n'est définie pour les photos, la sélection est annulée.
- Tournez la commande de zoom sur la position **T** (🔍) pour basculer en mode de visualisation plein écran. Tournez la commande de zoom sur la position **W** (🖼️) pour revenir à la visualisation par planche de 12 imagerettes.
- Une fois la sélection terminée, appuyez sur la commande **OK**.
- Lorsque le menu ci-contre s'affiche, sélectionnez **Lancer impression**, puis appuyez sur la commande **OK** pour lancer l'impression. Choisissez **Annuler** et appuyez sur la commande **OK** pour revenir au menu Impression.

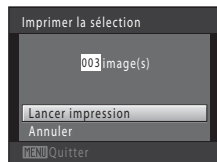
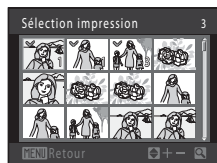

Imprimer toutes images

Une copie de chacune des photos stockées dans la mémoire interne ou sur la carte mémoire s'imprime.

- Lorsque le menu ci-contre s'affiche, sélectionnez **Lancer impression**, puis appuyez sur la commande **OK** pour lancer l'impression. Choisissez **Annuler** et appuyez sur la commande **OK** pour revenir au menu Impression.

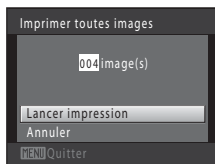

Impression DPOF

Imprimez les photos pour lesquelles une commande d'impression a été créée à l'aide de l'option **Réglage d'impression** (p. 87).

- Lorsque le menu ci-contre s'affiche, sélectionnez **Lancer impression**, puis appuyez sur la commande **OK** pour lancer l'impression. Choisissez **Annuler** et appuyez sur la commande **OK** pour revenir au menu Impression.
- Pour visualiser la commande d'impression en cours, sélectionnez **Voir images**, puis appuyez sur la commande **OK**. Pour imprimer les photos, appuyez à nouveau sur la commande **OK**.

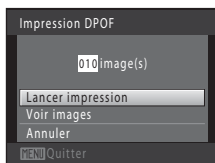

5 L'impression démarre.

Le moniteur affiche à nouveau le menu Impression (étape 2) une fois l'impression terminée.

Pour annuler l'impression avant que toutes les copies soient imprimées, appuyez sur la commande **OK**.

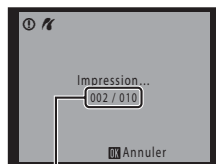



Impression en cours/
nombre total de tirages

Format du papier



Cet appareil photo prend en charge les formats de papier suivants : **Par défaut** (format de papier par défaut pour l'imprimante connectée à l'appareil), **9x13 cm**, **13x18 cm**, **10x15 cm**, **4x6 pouces**, **20x25 cm**, **Lettre**, **A3** et **A4**. Seuls les formats pris en charge par l'imprimante s'affichent. Pour spécifier le format du papier à l'aide des paramètres de l'imprimante, sélectionnez **Par défaut** dans le menu Format du papier.

Menu Configuration

Le menu Configuration contient les options suivantes.

	Menus	 127
	Choisir le mode d'affichage des menus.	
	Écran d'accueil	 128
	Choisir d'afficher ou non un Écran d'accueil lors de la mise sous tension de l'appareil photo.	
	Date	 129
	Régler l'horloge et choisir le fuseau horaire de votre domicile et de votre destination.	
	Réglages du moniteur	 132
	Régler l'affichage des informations relatives à la photo, les options de visualisation des photos après la prise de vue et la luminosité de l'écran.	
	Impression de la date	 133
	Imprimer sur les photos la date et l'heure de prise de vue.	
	VR électronique	 134
	Choisir d'utiliser ou non la fonction VR (réduction de vibration) électronique lorsque vous réalisez des images fixes.	
	Détection mouvement	 135
	Activer ou désactiver la fonction Détection de mouvement afin de limiter les effets de flou engendrés par le bougé d'appareil et le mouvement du sujet dans les images fixes.	
	Assistance AF	 136
	Activer ou désactiver l'illuminateur d'assistance AF.	
	Zoom numérique	 136
	Activer ou désactiver le zoom numérique.	
	Réglages du son	 137
	Régler les paramètres de son.	
	Extinction auto	 137
	Régler la durée avant que l'appareil photo ne passe en mode de veille pour économiser l'énergie.	
	Formater la mémoire/Formatage de la carte	 138
	Formater la mémoire interne ou la carte mémoire.	
	Langue/Language	 139
	Sélectionner la langue d'affichage du moniteur de l'appareil photo.	
	Mode vidéo	 139
	Régler les paramètres de connexion à un téléviseur.	

Menu Configuration

	Charge par ordinateur 📖 140
Choisir de charger ou non l'accumulateur de l'appareil photo lors de sa connexion à un ordinateur à l'aide du câble USB.	
	Délect. yeux fermés 📖 141
Spécifier si l'appareil photo détecte ou non les sujets ayant fermé les yeux lors de la prise de vue en mode Priorité visage.	
	Réinitialisation 📖 143
Restaurer les réglages par défaut de l'appareil photo.	
Ver	Version firmware 📖 145
Afficher la version du firmware de l'appareil photo.	

Affichage du menu Configuration

- 1 Appuyez sur la commande **MENU** pour afficher l'écran de menu.



Si vous appuyez sur la commande **MENU** en mode Scène, appuyez sur la commande ◀ du sélecteur multidirectionnel (📖 9) pour afficher les onglets.



- 2 Appuyez sur la commande ◀ du sélecteur multidirectionnel (📖 9).

La sélection de l'onglet est activée.



- 3** Appuyez sur la commande ▲ ou ▼ pour sélectionner l'onglet 𐀃.

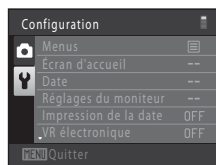

- 4** Appuyez sur la commande ► ou OK.

Les options du menu Configuration peuvent être sélectionnées.

Utilisez le sélecteur multidirectionnel pour choisir des options de menu et les modifier (📖 9).

Pour quitter le menu Configuration, appuyez sur la commande MENU ou sur ◀ pour sélectionner un autre onglet.

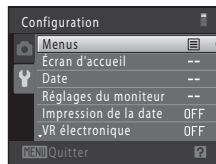

📖 Menus

Commande MENU → 𐀃 (menu Configuration) (📖 126) → 📖 Menus

Choisissez les menus initiaux à afficher.

📖 Texte (réglage par défaut)

Les Menus s'affichent sous la forme d'une liste.

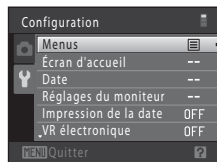



📖 Icônes

Toutes les options de menu peuvent être affichées sur un seul écran.

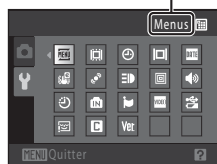
Noms de menu



Écran d'accueil

Commande MENU →  (menu Configuration) (📖 126) →  Écran d'accueil

Choisir d'afficher ou non un Écran d'accueil lors de la mise sous tension de l'appareil photo.

Aucun (réglage par défaut)

L'appareil photo passe en mode de prise de vue ou de visualisation sans afficher l'écran d'accueil.

COOLPIX

L'appareil affiche un écran d'accueil et passe en mode de prise de vue ou de visualisation.

Choisir une image

Permet d'afficher une photo sélectionnée pour l'écran d'accueil. Lorsque l'écran de sélection des photos s'affiche, sélectionnez une photo (📖 93) et appuyez sur la commande .

- Comme l'image sélectionnée est enregistrée dans l'appareil photo, elle apparaît lors de la mise sous tension de l'appareil même si la photo d'origine a été supprimée.
- Les photos prises en réglant **Taille d'image** (📖 37) sur  **3968x2232** et les copies créées à une taille de 320 x 240 ou moins à l'aide de la fonction Mini-photo (📖 104) ou Recadrage (📖 105) ne peuvent pas être utilisées.

Date



Commande MENU →  (menu Configuration)  126 →  Date

Réglez l'horloge de l'appareil photo.



Date

Réglez la date et l'heure de l'appareil photo.

Servez-vous du sélecteur multidirectionnel pour régler la date et l'heure dans l'écran de date.

- Mettre en surbrillance un élément différent (jour, mois, année, heure, minute et ordre dans lequel le jour, le mois et l'année sont affichés) : appuyez sur ◀ ou ▶.
- Modifier l'élément mis en surbrillance : appuyez sur ▲ ou ▼.
- Appliquer le réglage : choisissez l'ordre d'affichage du jour, du mois et de l'année, puis appuyez sur   19).

Fuseau horaire

 **Fuseau horaire dom.** peut être spécifié et l'heure d'été peut être activée ou désactivée à partir des options **Fuseau horaire**. Lorsque le fuseau horaire de la destination () est sélectionné, l'heure locale ( 131) est calculée automatiquement et la date et l'heure de la région sélectionnée sont enregistrées avec les photos. Utile pour voyager.

Sélection du fuseau horaire de destination

- 1 Choisissez **Fuseau horaire** à l'aide du sélecteur multidirectionnel et appuyez sur .

Le menu **Fuseau horaire** s'affiche.

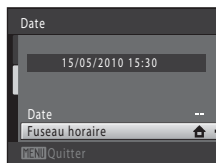

- 2 Choisissez  **Destination** ou appuyez sur la commande .

La date et l'heure affichées sur le moniteur ne sont pas les mêmes en fonction de la région sélectionnée.

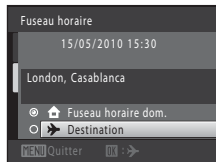

3 Appuyez sur ►.

L'écran de sélection du fuseau horaire s'affiche.

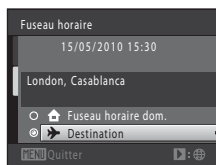

4 Appuyez à gauche ou à droite du sélecteur multidirectionnel (◀ ou ▶) pour sélectionner le fuseau horaire de destination.

Appuyez sur ▲ dans un fuseau horaire où l'heure d'été est appliquée pour activer la fonction d'heure d'été et avancer automatiquement l'horloge d'une heure. L'icône ☀ s'affiche dans la partie supérieure du moniteur. Pour désactiver la fonction d'heure d'été, appuyez sur ▼.

Appuyez sur la commande OK pour sélectionner le fuseau horaire de destination.

Une fois le fuseau horaire de destination défini, l'icône 🗺 apparaît sur le moniteur lorsque l'appareil photo est en mode de prise de vue.

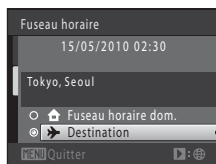
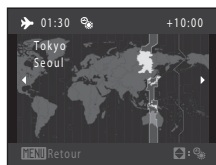

✓ Remarques concernant l'accumulateur de l'horloge

L'horloge de l'appareil est alimentée par l'accumulateur de l'horloge. Celui-ci se recharge lorsque l'accumulateur principal est inséré ou qu'un adaptateur secteur est connecté. Après une charge de dix heures environ, il peut servir d'alimentation de secours pendant plusieurs jours.

✎ 🏠 Fuseau horaire dom.

- Pour basculer sur le fuseau horaire du domicile, sélectionnez 🏠 **Fuseau horaire dom.** à l'étape 2 et appuyez sur la commande OK.
- Pour modifier le fuseau horaire du domicile, sélectionnez 🏠 **Fuseau horaire dom.** à l'étape 2 et conformez-vous aux étapes 3 et 4.

✎ 🕒 Heure d'été

Lors du passage à l'heure d'été ou à l'heure d'hiver, n'oubliez pas d'activer ou de désactiver l'heure d'été à partir de l'écran de sélection du fuseau horaire présenté à l'étape 4.

📅 Impression de la date sur les photos

Une fois la date et l'heure définies, activez l'impression de la date au moyen de l'option **Impression de la date** (📅 133) du menu Configuration. Lorsque l'option **Impression de la date** est activée, les photos sont enregistrées avec la date de prise de vue imprimée sur celles-ci.

**Fuseaux horaires**

L'appareil photo prend en charge les fuseaux horaires répertoriés ci-dessous. Pour les fuseaux horaires non répertoriés ci-dessous, réglez l'heure de l'appareil sur l'heure locale.

GMT +/-	Emplacement	GMT +/-	Emplacement
-11	Midway, Samoa	+1	Madrid, Paris, Berlin
-10	Hawaii, Tahiti	+2	Athens, Helsinki, Ankara
-9	Alaska, Anchorage	+3	Moscow, Nairobi, Riyadh, Kuwait, Manama
-8	PST (PDT) : Los Angeles, Seattle, Vancouver	+4	Abu Dhabi, Dubai
-7	MST (MDT) : Denver, Phoenix	+5	Islamabad, Karachi
-6	CST (CDT) : Chicago, Houston, Mexico City	+5.5	New Delhi
-5	EST (EDT) : New York, Toronto, Lima	+6	Colombo, Dhaka
-4.5	Caracas	+7	Bangkok, Jakarta
-4	Manaus	+8	Beijing, Hong Kong, Singapore
-3	Buenos Aires, Sao Paulo	+9	Tokyo, Seoul
-2	Fernando de Noronha	+10	Sydney, Guam
-1	Azores	+11	New Caledonia
±0	London, Casablanca	+12	Auckland, Fiji

☐ Réglages du moniteur

Commande MENU → Y (menu Configuration) (📖 126) → ☐ Réglages du moniteur

Définissez les options ci-dessous.

Infos photos

Indiquez les informations que vous souhaitez afficher sur le moniteur en mode de prise de vue et de visualisation.

Affichage des images

Activé (réglage par défaut) : la photo s'affiche automatiquement sur le moniteur dès qu'elle a été prise, puis le moniteur revient en mode de prise de vue.

Désactivé : la photo n'est pas affichée après avoir été prise.





Luminosité

Choisissez parmi cinq réglages de luminosité du moniteur. Le réglage par défaut est **3**.

Infos photos

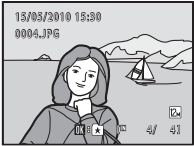
Choisissez d'afficher ou non sur le moniteur les informations relatives aux photos.

Reportez-vous à « Moniteur » (📖 6) pour plus d'informations sur les indicateurs affichés sur le moniteur.

	Mode de prise de vue	Mode de visualisation
Afficher les infos		
Infos auto (réglage par défaut)	Les réglages en cours ou le guide opérationnel s'affichent comme dans Afficher les infos ci-dessus. Si vous n'exécutez aucune opération pendant plusieurs secondes, l'affichage est identique à celui de Masquer les infos . Les informations s'affichent à nouveau lors de la prochaine exécution d'une opération.	
Masquer les infos		
Quadrillage		
	En mode  (auto), un quadrillage s'affiche pour aider au cadrage des photos en plus des informations de l'affichage Infos auto décrites ci-dessus. Dans les autres modes de prise de vue, seules les informations de l'affichage Infos auto apparaissent.	Les réglages en cours ou le guide opérationnel s'affichent comme dans Infos auto ci-dessus.

DATE Impression de la date (Impression de Date et heure)

Commande MENU →  (menu Configuration) (📖 126) → DATE Impression de la date

La date et l'heure de prise de vue peuvent apparaître directement sur les photos pendant la prise de vue, permettant l'impression de ces informations même sur des imprimantes ne prenant pas en charge l'impression de la date (📖 90).



Désactivée (réglage par défaut)

La date et l'heure ne sont pas imprimées sur les photos.

DATE Date

La date est imprimée sur les photos.

DATE & H Impression de la date et de l'heure

La date et l'heure sont imprimées sur les photos.

Pour les réglages autres que **Désactivée**, l'icône du réglage actuel s'affiche sur le moniteur (📖 6).

✓ Remarques concernant l'option Impression de la date

- Les dates imprimées font partie intégrante des données image et ne peuvent pas être effacées. Il est impossible d'imprimer la date et l'heure sur des photos après qu'elles aient été prises.
- La date n'est pas imprimée dans les cas suivants :
 - Photos prises en mode Scène **Panoramique assisté**
 - Enregistrement de clips vidéo
- Les dates imprimées en réglant **Taille d'image** (📖 37) sur **640x480** peuvent être difficiles à lire. Choisissez le paramètre **1024x768** ou plus lorsque vous utilisez l'option Impression de la date.
- La date est enregistrée au format sélectionné dans l'élément **Date** du menu Configuration (📖 18, 129).

📝 Impression de la date et Réglage d'impression

Lorsque vous utilisez des imprimantes compatibles DPOF qui prennent en charge l'impression de la date de prise de vue et des informations relatives à la photo, il est possible d'imprimer la date et ces informations sans les enregistrer sur la photo en utilisant les options du menu **Réglage d'impression** (📖 87).

VR électronique

Commande MENU →  (menu Configuration) (📖 126) →  VR électronique

Choisissez d'utiliser ou non la fonction VR (réduction de vibration) électronique lorsque vous réalisez des images fixes.

Automatique

La fonction VR électronique est activée et les effets du bougé d'appareil sont réduits lors de la prise de vue quand l'ensemble des conditions suivantes sont remplies.

- Le flash est désactivé ou réglé en mode de synchronisation lente.
- Une vitesse d'obturation lente est appliquée.
- Le réglage **Rafale** est réglé sur **Vue par vue**.
- Le sujet est sombre.

Désactivé (réglage par défaut)

La fonction VR électronique est désactivée.

Si vous sélectionnez **Automatique**,  s'affiche sur le moniteur (📖 6) et la fonction VR électronique est appliquée selon les conditions de prise de vue.

Remarques concernant la réduction de vibration électronique

- La fonction VR électronique n'est pas disponible si vous utilisez le flash, sauf en mode de synchronisation lente. La fonction VR électronique n'est pas opérationnelle en mode de synchronisation lente avec atténuation des yeux rouges (📖 54, 55).
- La fonction VR électronique n'est pas disponible avec des expositions supérieures à une certaine durée.
- La fonction VR électronique ne s'active s'active que si **Sensibilité** (📖 42) est réglé sur **Automatique**.
- L'option VR électronique ne fonctionne pas si Sélect. yeux ouverts (📖 64) est réglé sur Activée en mode Portrait optimisé.
- La fonction VR électronique n'est pas opérationnelle si les modes Scène suivants sont sélectionnés :
 - **Sport** (📖 54)
 - **Portrait de nuit** (📖 54)
 - **Aurore/crépuscule** (📖 55)
 - **Paysage de nuit** (📖 56)
 - **Musée** (📖 57)
 - **Feux d'artifice** (📖 58)
 - **Contre-jour** (📖 58)
- L'efficacité de la fonction VR électronique diminue au fur et à mesure que le bougé d'appareil augmente.
- La photo prise à l'aide de la fonction VR électronique peut présenter un léger « grain ».

VR électronique pour les clips vidéo

Pour compenser le bougé d'appareil lors de l'enregistrement d'un clip vidéo, activez **VR électronique** (📖 109) dans le menu Clip vidéo (📖 108).

Détection mouvement



Commande **MENU** →  (menu Configuration) (📖 126) →  Détection mouvement

Activez la fonction Détection de mouvement afin de limiter les effets de flou engendrés par le bougé d'appareil et le mouvement du sujet lors de la prise de vue d'images fixes.

Automatique (réglage par défaut)

Dès que l'appareil photo détecte un mouvement du sujet ou une vibration de l'appareil, la Sensibilité et la vitesse d'obturation augmentent automatiquement afin de réduire l'effet de flou.

La fonction Détection de mouvement n'est pas disponible dans les cas suivants.

- Lorsque le flash se déclenche
- Lorsque l'option **Sensibilité** (📖 42) est réglée sur **Plage fixe auto** ou que la Sensibilité est fixée sur une valeur particulière en mode  (auto)
- En mode  (auto), si l'option **Planche 16 vues** (📖 41) est activée
- Lorsque le mode Scène **Sport**, **Portrait de nuit**, **Aurore/crépuscule**, **Feux d'artifice** ou **Contre-jour** est activé
- Lorsque le mode Suivi du sujet est activé
- Lors de l'enregistrement de clips vidéo

Désactivée

La détection de mouvement est désactivée.

Vous pouvez vérifier le réglage actuel de détection de mouvement sur le moniteur lors de la prise de vue (📖 6, 23). L'icône de détection de mouvement vire au vert lorsque l'appareil photo détecte un bougé d'appareil et que la vitesse d'obturation augmente. Si vous sélectionnez **Désactivée**, aucune icône ne s'affiche.

Remarques concernant l'option Détection mouvement

- Il est possible que la détection de mouvement ne puisse pas totalement éliminer les effets de bougé d'appareil et de mouvement du sujet dans certaines situations.
- La détection de mouvement risque de ne pas fonctionner si le sujet bouge de manière excessive ou s'il est trop sombre.
- Les photos prises à l'aide de la détection de mouvement peuvent présenter un léger « grain ».

Assistance AF

Commande **MENU** → **Y** (menu Configuration) (📖 126) →  Assistance AF

Permet d'activer ou de désactiver l'illuminateur d'assistance AF qui vous aide à effectuer la mise au point lorsque le sujet est faiblement éclairé.

Automatique (réglage par défaut)

L'illuminateur d'assistance AF facilite la mise au point lorsque le sujet est faiblement éclairé. L'illuminateur a une portée d'environ 1,9 m en position grand-angle maximale et d'environ 1,1 m en position téléobjectif maximale.

Notez que pour certains modes Scène ou certaines zones de mise au point, il se peut que l'illuminateur d'assistance AF ne s'allume pas.

Désactivée

L'illuminateur d'assistance AF ne s'active pas. Il est possible que l'appareil ne parvienne pas à effectuer la mise au point sous un faible éclairage.

Zoom numérique

Commande **MENU** → **Y** (menu Configuration) (📖 126) →  Zoom numérique

Activer ou désactiver le zoom numérique.

Activé (réglage par défaut)

Lorsque l'appareil photo est en position de zoom optique maximale, activez le zoom numérique en tournant la commande de zoom sur la position **T** (📖 25).

Désactivé

Le zoom numérique ne sera pas activé (sauf lors de l'enregistrement de clips vidéo).

Remarques concernant l'option Zoom numérique

- Si le zoom numérique est utilisé, **Mode de zones AF** est réglé sur **Zone centrale** (📖 44).
- Vous ne pouvez pas utiliser le zoom numérique dans les situations suivantes.
 - Si **Sélecteur automatique, Portrait** ou **Portrait de nuit** est sélectionné en mode Scène
 - Lorsque le mode Portrait optimisé est sélectionné
 - Lorsque le mode Suivi du sujet est sélectionné
 - Lorsque **Rafale** est réglé sur **Planche 16 vues** (📖 41)
 - Juste avant d'enregistrer un clip vidéo (un zoom de 2x maximum peut être défini lors de l'enregistrement de clips vidéo)

🔊 Réglages du son

Commande MENU → 🧑 (Menu Configuration) (📖 126) → 🔊 Réglages du son

Réglez les paramètres de son suivants.

Son des commandes

Sélectionnez **Activé** (réglage par défaut) ou **Désactivé**.

Lorsque vous sélectionnez **Activé** (réglage par défaut), un signal sonore est émis une fois lorsque les opérations se sont déroulées correctement, deux fois lorsque l'appareil photo effectue la mise au point sur le sujet et trois fois lorsqu'une erreur est détectée. Le son de démarrage est également reproduit lorsque l'appareil photo est mis sous tension.

Son du déclencheur

Sélectionnez **Activé** (réglage par défaut) ou **Désactivé**.

Aucun son n'est émis lors du déclenchement si certaines fonctions, telles que la prise de vue en rafale ou BSS (sélecteur de meilleure image) sont activées, ou encore lors de l'enregistrement de clips vidéo, même si **Activé** est sélectionné.

🕒 Extinction auto

Commande MENU → 🧑 (menu Configuration) (📖 126) → 🕒 Extinction auto

Lorsque l'appareil photo est sous tension et qu'un délai spécifié s'écoule sans que la moindre opération soit réalisée, le moniteur se met hors tension et l'appareil photo passe en mode veille (📖 17) afin d'économiser de l'énergie. Une fois que l'appareil est en mode veille, le témoin de mise sous tension clignote. Si aucune opération n'est effectuée dans les trois minutes, l'appareil photo se met hors tension.

Il est possible de changer le délai de mise en veille de l'appareil photo en cas d'inactivité pendant **30 s**, **1 min** (réglage par défaut), **5 min** ou **30 min**.

✏️ Annulation du mode veille

Pour sortir du mode veille et réactiver le moniteur, appuyez sur une des commandes suivantes.



- commutateur marche-arrêt
- déclencheur
- commande 📷
- commande ▶️

✏️ Remarque concernant l'option Extinction auto

La durée qui peut s'écouler avant la mise en veille de l'appareil photo est fixée dans les cas suivants :

- Pendant l'affichage d'un menu : trois minutes
- Pendant la visualisation des diaporamas : 30 minutes maximum
- Lorsque l'adaptateur secteur EH-62D est connecté : 30 minutes

Formater la mémoire/ **Formatage de la carte**

Commande **MENU** →  (menu Configuration) (📖 126) →  **Formater la mémoire/**
 **Formatage de la carte**

Cette option vous permet de formater la mémoire interne ou une carte mémoire.

Formatage de la mémoire interne

Pour formater la mémoire interne, retirez la carte mémoire de l'appareil photo.

L'option **Formater la mémoire** s'affiche dans le menu Configuration.

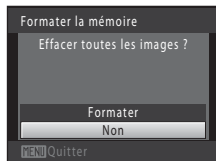

Formatage d'une carte mémoire

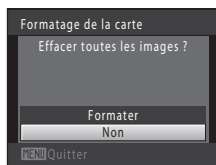

Lorsque la carte mémoire est insérée dans l'appareil photo, l'option **Formatage de la carte** apparaît dans le menu Configuration.



Formatage de la mémoire interne et des cartes mémoire

- Le **formatage de la mémoire interne et des cartes mémoire supprime définitivement toutes les données**. Assurez-vous de transférer les photos que vous souhaitez conserver sur un ordinateur avant le formatage.
- Le formatage de la mémoire interne ou de la carte mémoire restaure les paramètres par défaut des réglages d'icône des albums (📖 78) (affichés sous forme de chiffre).
- Ne mettez pas l'appareil photo hors tension ou n'ouvrez pas le volet du logement pour accumulateur/ carte mémoire pendant le formatage.
- Veillez à utiliser cet appareil photo pour formater des cartes mémoire précédemment utilisées dans d'autres appareils, avant de les insérer pour la première fois dans le COOLPIX S3000.

Langue/Language

Commande **MENU** →  (menu Configuration) (📖 126) →  Langue/Language

Choisissez l'une des 24 langues d'affichage des menus et messages.

Čeština	Tchèque
Dansk	Danois
Deutsch	Allemand
English	(réglage par défaut)
Español	Espagnol
Ελληνικά	Grec
Français	Français
Indonesia	Indonésien
Italiano	Italien
Magyar	Hongrois
Nederlands	Néerlandais
Norsk	Norvégien



Polski	Polonais
Português	Portugais
Русский	Russe
Suomi	Finois
Svenska	Suédois
Türkçe	Turc
简体中文	Chinois simplifié
繁體中文	Chinois traditionnel
日本語	Japonais
한글	Coréen
ภาษาไทย	Thaï
عربي	Arabe

VIDEO Mode vidéo

Commande **MENU** →  (Menu Configuration) (📖 126) → **VIDEO** Mode vidéo

Réglez les paramètres de connexion à un téléviseur. Sélectionnez **NTSC** ou **PAL**.

Charge par ordinateur

Commande MENU →  (Menu Configuration) →  Charge par ordinateur

Choisir de charger ou non l'accumulateur inséré dans l'appareil photo lors de sa connexion à un ordinateur à l'aide du câble USB ( 117).

Automatique (réglage par défaut)

Lorsque l'appareil photo est connecté à un ordinateur en cours d'exécution, l'accumulateur inséré dans l'appareil se recharge automatiquement à partir de l'alimentation de l'ordinateur.

Désactivée

L'accumulateur inséré dans l'appareil photo ne se recharge pas lorsque ce dernier est connecté à un ordinateur.

Remarques concernant la connexion de l'appareil photo à une imprimante

- L'accumulateur ne peut pas se recharger lors d'une connexion à une imprimante, même si celle-ci est conforme à la norme PictBridge.
- Si **Automatique** est sélectionné pour **Charge par ordinateur**, il peut être impossible d'imprimer des photos via une connexion directe de l'appareil photo à certaines imprimantes. Si l'écran de démarrage **PictBridge** ne s'affiche pas sur le moniteur lorsque vous raccordez l'appareil photo à une imprimante et que vous le mettez sous tension, mettez-le hors tension et débranchez le câble USB. Réglez **Charge par ordinateur** sur **Désactivée** et connectez à nouveau l'appareil photo à l'imprimante.

Détect. yeux fermés

Commande MENU →  (menu Configuration) (📖 126) →  Détect. yeux fermés

Spécifiez si l'appareil photo détecte ou non les sujets ayant fermé les yeux lors de la prise de vue avec la fonction Priorité visage dans les modes suivants.

- Mode  (auto) (si **Priorité visage** (📖 44) est sélectionné comme option du mode de zones AF).
- Le mode Scène **Sélecteur automatique** (📖 51), **Portrait** (📖 53) ou **Portrait de nuit** (📖 54) est sélectionné.

Activée

Lorsque l'appareil photo détecte qu'un ou plusieurs sujets ont peut-être fermé les yeux sur une photo prise en mode Priorité visage, l'écran Détect. yeux fermés s'affiche sur le moniteur.

Le visage du sujet dont les yeux se sont peut-être fermés lors du relâchement du déclencheur est encadré d'une bordure jaune. Dans ce cas, vérifiez la photo et déterminez s'il convient de prendre ou non une autre vue.

Reportez-vous à « Utilisation de l'écran Détect. yeux fermés » (📖 142) pour plus d'informations.

Désactivée (réglage par défaut)

DéTECT. YEUX FERMÉS n'est pas activé.

Remarque concernant l'option DéTECT. YEUX FERMÉS







L'option DéTECT. YEUX FERMÉS ne fonctionne pas en mode **Rafale**, **BSS** ou **Planche 16 vues**.

Utilisation de l'écran Délect. yeux fermés

Lorsque l'écran Délect. yeux fermés ci-contre est affiché sur le moniteur, les opérations décrites ci-après sont disponibles.

Si aucune opération n'est effectuée pendant quelques secondes, l'appareil revient automatiquement en mode de prise de vue.



Option	Utilisez	Description
Agrandir le visage détecté qui a fermé les yeux	T (Q)	Tournez la commande de zoom sur la position T (Q).
Revenir au mode de visualisation plein écran	W (Q)	Tournez la commande de zoom sur la position W (Q).
Sélectionner le visage à afficher		Si l'appareil photo détecte que plusieurs personnes ont fermé les yeux, appuyez sur ▲, ▼, ◀ ou ▶ pendant l'affichage agrandi pour passer à un autre visage.
Supprimer la photo		Appuyez sur la commande  .
Passer au mode de prise de vue		Appuyez sur la commande  ou sur le déclencheur.
		

📄 Réinitialisation

Commande MENU → 📄 (menu Configuration) (📖 126) → 📄 Réinitialisation

L'option **Oui** permet de restaurer les paramètres de l'appareil photo à leurs valeurs par défaut.

Fonctions de prise de vue de base

Option	Valeur par défaut
Mode de flash (📖 30)	Automatique
Retardateur (📖 32)	Désactivé
Mode macro (📖 33)	Désactivé
Correction d'exposition (📖 34)	0,0

Menu Prise de vue

Option	Valeur par défaut
Taille d'image (📖 37)	📷 4000x3000
Balance des blancs (📖 39)	Automatique
Rafale (📖 41)	Vue par vue
Sensibilité (📖 42)	Automatique
Options couleur (📖 43)	Couleur standard
Mode de zones AF (📖 44)	Priorité visage
Mode autofocus (📖 48)	AF ponctuel

Mode Scène

Option	Valeur par défaut
Réglage du mode Scène dans le menu de sélection du mode de prise de vue (📖 50)	Sélecteur automatique
Réglage de la teinte en mode Aliments (📖 57)	Zone centrale

Menu Portrait optimisé

Option	Valeur par défaut
Maquillage (📖 64)	Normal
Détecteur de sourire (📖 64)	Activer
Sélect. yeux ouverts (📖 64)	Désactivée

Menu Suivi du sujet

Option	Valeur par défaut
Mode autofocus (📖 67)	AF permanent

Menu Clip vidéo

Option	Valeur par défaut
Options clips vidéo (📖 108)	📺 Clip TV 640
Mode autofocus (📖 109)	AF ponctuel
VR électronique (📖 109)	Désactivé

Menu Configuration

Option	Valeur par défaut
Menus (📖 127)	Texte
Écran d'accueil (📖 128)	Aucun
Infos photos (📖 132)	Infos auto
Affichage des images (📖 132)	Activé
Luminosité (📖 132)	3
Impression de la date (📖 133)	Désactivée
VR électronique (📖 134)	Désactivé
Détection mouvement (📖 135)	Automatique
Assistance AF (📖 136)	Automatique
Zoom numérique (📖 136)	Activé
Son des commandes (📖 137)	Activé
Son du déclencheur (📖 137)	Activé
Extinction auto (📖 137)	1 min
Charge par ordinateur (📖 140)	Automatique
Délect. yeux fermés (📖 141)	Désactivée

Autres

Option	Valeur par défaut
Format du papier (📖 121, 122)	Par défaut
Intervalle pour Diaporama (📖 91)	3 s

- Si vous sélectionnez **Réinitialisation**, le numéro de fichier actuel (📖 151) est également effacé de la mémoire. La numérotation se poursuit à partir du plus petit numéro disponible. Pour réinitialiser la numérotation des fichiers à « 0001 », supprimez toutes les photos (📖 92) avant de sélectionner **Réinitialisation**.
- Les paramètres du menu suivant ne sont pas affectés par la réinitialisation des menus à l'aide de l'option **Réinitialisation**.

Menu Prise de vue : Préréglage manuel (📖 40) mémorisé pour la fonction **Balance des blancs**

Menu Configuration : Photo sélectionnée pour **Écran d'accueil** (📖 128), **Date** (📖 129), **Langue/Language** (📖 139) et **Mode vidéo** (📖 139)

Ver Version firmware

Commande MENU → 📁 (menu Configuration) (📖 126) → Ver Version firmware

Affichez la version actuelle du firmware de l'appareil photo.



Optimisation de la durée de vie et des performances de l'appareil photo

Pour continuer à tirer parti des fonctions de votre appareil photo Nikon, observez les précautions ci-après pour le stockage ou l'utilisation de ce matériel.

Gardez l'appareil au sec

L'appareil ne fonctionnera plus après immersion dans l'eau ou exposition à une très forte humidité.

Ne le laissez pas tomber

L'appareil risque de subir des dysfonctionnements s'il est soumis à de violents chocs ou à de fortes vibrations.

Manipulez l'objectif et toutes les autres pièces mobiles avec précaution

Manipulez en douceur l'objectif, le volet de protection de l'objectif, le moniteur, le logement pour carte mémoire et le logement pour accumulateur. Ces pièces peuvent être endommagées facilement. Forcer le volet de protection de l'objectif peut entraîner le dysfonctionnement de l'appareil photo ou endommager l'objectif. Si le moniteur venait à se casser, faites très attention de ne pas vous couper avec le verre et évitez tout contact des cristaux liquides avec la peau, les yeux ou la bouche.

Ne dirigez pas l'objectif vers des sources lumineuses importantes pendant de longues périodes

Évitez de diriger l'objectif vers le soleil ou d'autres sources lumineuses puissantes pendant une période prolongée lors de l'utilisation ou du stockage de l'appareil photo. Une lumière intense peut détériorer le capteur d'image DTC, produisant ainsi un effet de flou blanc sur les photos.

Maintenez-le à distance des champs magnétiques puissants

N'utilisez pas et ne stockez pas cet appareil à proximité d'équipements émettant de fortes radiations électromagnétiques ou de forts champs magnétiques. Une forte charge statique ou les champs magnétiques générés par des équipements tels que des émetteurs radio peuvent interférer avec le moniteur, corrompre les données stockées sur la carte mémoire ou endommager les circuits internes de votre appareil.

Évitez des changements brusques de température

Les changements brusques de température, comme il peut s'en produire lorsque vous entrez ou sortez d'un local chauffé par temps froid, sont susceptibles de créer de la condensation à l'intérieur de l'appareil. Pour éviter ce problème, rangez votre équipement dans un étui ou dans un sac plastique avant de l'exposer à de brusques changements de température.

Mettez l'appareil photo hors tension avant de retirer ou de déconnecter la source d'alimentation

Ne retirez pas l'accumulateur lorsque l'appareil est sous tension ou que des images sont en cours d'enregistrement ou d'effacement. Forcer l'extinction de votre appareil photo dans de telles conditions entraînerait la perte de données ou risquerait d'endommager la mémoire ou les circuits internes.

Accumulateur

- Avant d'utiliser l'appareil photo, vérifiez le niveau de charge de l'accumulateur et rechargez-le le cas échéant. Arrêtez la charge lorsque l'accumulateur est entièrement chargé, pour ne pas risquer de réduire ses performances. Dans la mesure du possible, gardez toujours à disposition un accumulateur de rechange entièrement chargé au moment des grandes occasions photographiques.
- Lorsque vous utilisez l'accumulateur, la température ambiante doit se situer entre 0 °C et 40 °C.
- Chargez l'accumulateur à l'intérieur en veillant à ce que la température ambiante soit comprise entre 5 °C et 35 °C.
- Lors de la charge du COOLPIX S3000 à l'aide de l'adaptateur de charge EH-68P ou d'un ordinateur, l'accumulateur ne se recharge pas si la température ambiante est inférieure à 0 °C ou supérieure à 45 °C.
- À noter que l'accumulateur peut chauffer pendant son utilisation ; attendez qu'il refroidisse pour le recharger. Le non-respect de cette consigne de sécurité peut endommager l'accumulateur, affecter ses performances ou empêcher une charge normale.
- Par temps froid, la capacité de l'accumulateur a tendance à diminuer. Assurez-vous que l'accumulateur est complètement rechargé avant de photographier en extérieur par grand froid. Gardez un accumulateur de rechange au chaud et intervalez les deux dès que nécessaire. Une fois réchauffé, un accumulateur peut retrouver de sa capacité.
- Si les contacts de l'accumulateur sont sales, l'appareil photo peut ne pas fonctionner. Si les contacts de l'accumulateur se salissent, nettoyez-les à l'aide d'un chiffon propre et sec avant de les utiliser.
- Si vous ne comptez pas utiliser l'accumulateur pendant un certain temps, insérez-le dans l'appareil photo et déchargez-le complètement avant de le retirer pour le ranger. L'accumulateur doit être stocké dans un endroit frais où la température ambiante est comprise entre 15 et 25 °C. Ne stockez pas l'accumulateur dans des endroits à température très chaude ou extrêmement froide.
- Veillez à toujours retirer l'accumulateur de l'appareil photo ou du chargeur d'accumulateur en option lorsqu'il n'est pas utilisé. Une fois inséré, des quantités infimes de courant circulent même si l'appareil n'est pas utilisé, et l'accumulateur risque d'être excessivement déchargé et de cesser de fonctionner. Allumer et éteindre l'appareil photo alors que l'accumulateur est déchargé peut diminuer la durée de vie de ce dernier.
- Rechargez l'accumulateur au moins une fois tous les six mois et déchargez-le complètement avant de le ranger de nouveau.
- Après avoir retiré l'accumulateur de l'appareil photo ou du chargeur d'accumulateur en option, remettez l'accumulateur dans son logement et stockez-le dans un endroit frais.
- Une diminution marquée de la durée pendant laquelle un accumulateur entièrement chargé conserve sa charge lorsqu'il est utilisé à température ambiante indique que l'accumulateur a besoin d'être remplacé. Achetez un nouvel accumulateur EN-EL10.
- Remplacez l'accumulateur lorsque vous n'arrivez plus à le recharger. Les accumulateurs usagés sont une ressource précieuse. Recyclez-les en suivant les réglementations locales.

Nettoyage

Objectif	Évitez de poser les doigts sur le verre. Pour retirer la poussière ou les peluches, utilisez une soufflette (en général, un petit accessoire qui possède un « ballon » en caoutchouc à l'une de ses extrémités, sur lequel on appuie pour produire de l'air). Pour retirer les empreintes et autres taches résistantes à la soufflette, nettoyez l'objectif avec un chiffon doux en effectuant un mouvement circulaire du centre vers la périphérie. Si cela ne suffit pas à le nettoyer, utilisez un chiffon humidifié avec un nettoyeur pour objectif que vous trouverez dans le commerce.
Moniteur	Pour retirer la poussière ou les peluches, utilisez une soufflette. Pour retirer les empreintes et autres taches, nettoyez le moniteur avec un chiffon doux et sec en veillant à ne pas exercer de pression.
Boîtier	Utilisez une soufflette pour retirer la poussière, les impuretés ou le sable, puis essuyez délicatement avec un chiffon doux et sec. Après avoir utilisé l'appareil photo à la plage ou dans un autre endroit sablonneux ou poussiéreux, retirez le sable, la poussière ou le sel avec un chiffon doux légèrement humidifié d'eau, puis essuyez avec soin. Notez que les corps étrangers introduits dans l'appareil photo peuvent provoquer des dommages qui ne sont pas couverts par la garantie.

N'utilisez pas d'alcool, de diluant ou d'autres produits chimiques volatiles.

Stockage

Mettez l'appareil hors tension lorsqu'il n'est pas utilisé. Vérifiez que le témoin de mise sous tension est éteint avant de ranger l'appareil photo. Retirez l'accumulateur si vous envisagez de ne pas utiliser l'appareil pendant une période prolongée. Ne rangez pas votre appareil avec de la naphthaline ou du camphre dans un endroit qui est :

- À proximité d'appareils générant de forts champs électromagnétiques comme des téléviseurs ou des radios
- Exposé à des températures inférieures à -10°C ou supérieures à 50°C
- Endroit mal aéré ou soumis à une humidité supérieure à 60%

Pour éviter la formation de moisissure, sortez l'appareil photo de l'endroit où il est stocké au moins une fois par mois. Allumez l'appareil photo et appuyez sur le déclencheur plusieurs fois avant de stocker de nouveau l'appareil photo.

Remarques concernant le moniteur

- Quelques pixels peuvent rester toujours allumés ou ne pas s'allumer sur le moniteur. Ce point commun à tous les moniteurs ACL TFT n'est en aucun cas le signe d'un dysfonctionnement. Les images enregistrées avec votre appareil photo n'en seront nullement affectées.
- Lorsque vous photographiez des sujets lumineux, des rayures blanches ou colorées peuvent être visibles sur le moniteur. Ce phénomène, que l'on appelle « marbrure », survient lorsqu'une lumière extrêmement vive atteint le capteur d'image ; cela est dû aux caractéristiques du capteur d'images et il ne s'agit pas d'une défaillance. Le phénomène de marbrure peut également se présenter sous la forme d'une décoloration partielle du moniteur lors de la prise de vue. Il n'apparaît pas sur les images enregistrées à l'aide de l'appareil photo, sauf s'il s'agit de clips vidéo ou d'images enregistrés lorsque l'option **Planche 16 vues** est sélectionnée pour **Rafale**. Lors de la prise de vue dans ces modes, il est recommandé d'éviter de photographier des sujets lumineux, tels que le soleil, les reflets du soleil et des lampes électriques.
- Les images du moniteur peuvent être difficiles à percevoir sous un éclairage lumineux.
- Le moniteur est éclairé grâce à un rétro-éclairage par DEL. Si la lumière émise par le moniteur devient faible ou si ce dernier clignote, contactez votre représentant Nikon agréé.

Accessoires optionnels

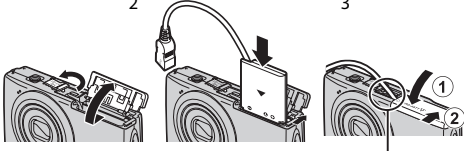
Accumulateur rechargeable	Accumulateur Li-ion rechargeable EN-EL10
Adaptateur de charge	Adaptateur de charge EH-68P*, EH-68P (AR)*
Chargeur d'accumulateur	Chargeur d'accumulateur MH-63
Adaptateur secteur	<p>Adaptateur secteur EH-62D <Connexion de l' EH-62D></p>  <p>Vérifiez que le cordon de l'adaptateur secteur est correctement inséré dans le logement pour accumulateur avant de fermer le volet du logement pour accumulateur/carte mémoire. Si une partie du cordon n'est pas insérée dans le logement, vous risquez d'endommager le volet en le fermant.</p>
Câble USB	USB Câble UC-E6
Câble audio/vidéo	Câble audio/vidéo EG-CP14

* Pour utiliser l'adaptateur de charge à l'étranger, veillez à utiliser un adaptateur secteur (disponible dans le commerce) le cas échéant. Pour plus d'informations sur les fiches des adaptateurs secteur, consultez au préalable votre agent de voyage.

Cartes mémoire approuvées

Les cartes mémoire Secure Digital (SD) suivantes ont été testées et certifiées conformes avec cet appareil photo.

Toutes les cartes de cette marque et de cette capacité peuvent être utilisées, quelle que soit leur vitesse.

SanDisk	2 Go ¹ , 4 Go ² , 8 Go ² , 16 Go ² , 32 Go ²
TOSHIBA	2 Go ¹ , 4 Go ² , 8 Go ² , 16 Go ² , 32 Go ²
Panasonic	2 Go ¹ , 4 Go ² , 8 Go ² , 12 Go ² , 16 Go ² , 32 Go ²
Lexar	2 Go ¹ , 4 Go ² , 8 Go ²

¹ Si la carte mémoire est utilisée avec un lecteur de cartes ou un périphérique similaire, assurez-vous que ce dernier prend en charge les cartes de 2 Go.

²  Compatible SDHC. Si la carte mémoire est utilisée avec un lecteur de cartes ou un périphérique similaire, assurez-vous que ce dernier prend en charge SDHC.

Pour plus de détails sur les cartes indiquées ci-dessus, contactez le fabricant.

Noms des fichiers images/sons et des dossiers



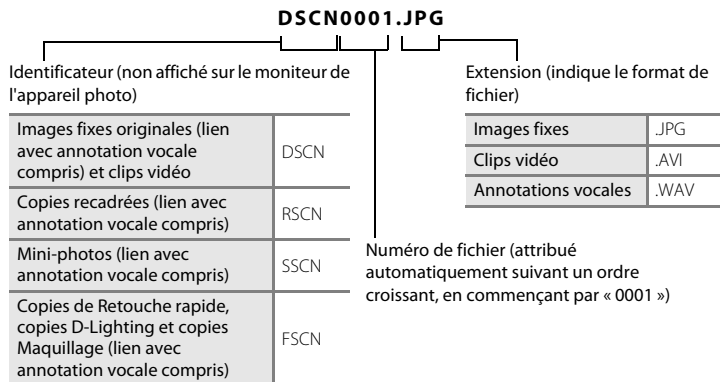







Les photos, les clips vidéo ou les annotations vocales se voient attribuer des noms de fichiers composés comme suit.





- Les fichiers sont stockés dans des dossiers dont le nom est formé d'un numéro de dossier suivi d'un identificateur à cinq caractères : « P_ » suivi d'un numéro de séquence à trois chiffres pour les photos prises en mode Scène **Panoramique assisté** (par exemple, « 101P_001 » ; 60) et « NIKON » pour toutes les autres photos (par exemple, « 100NIKON »). Lorsque le nombre de fichiers au sein du dossier atteint 9999, un nouveau dossier est créé. Les numéros de fichier sont attribués automatiquement en commençant par « 0001 ».
- Les noms des fichiers des annotations vocales possèdent le même identificateur et le même numéro de fichier que les photos auxquelles les annotations sont associées.
- Les fichiers copiés à l'aide de l'option **Copier>Images sélectionnées** sont copiés dans le dossier en cours, où un nouveau numéro de fichier leur est attribué par ordre croissant, en commençant par le plus grand numéro de fichier disponible dans la mémoire. L'option **Copier>Toutes les images** copie tous les dossiers situés sur le support source ; les noms de fichiers ne sont pas modifiés, mais de nouveaux numéros de dossiers sont affectés par ordre croissant, en commençant par le plus grand numéro de dossier sur le support de destination (97).
- Un seul dossier peut contenir jusqu'à 200 photos ; si le dossier actuel contient déjà 200 photos, un nouveau dossier sera créé lors de la prochaine prise de vue. Si le dossier actuel est numéroté 999 et contient 200 photos, ou si une photo est numérotée 9999, vous ne pouvez plus prendre de photos tant que la mémoire interne ou la carte mémoire n'est pas formatée (138) ou tant que vous n'insérez pas une nouvelle carte mémoire.

Messages d'erreur















Le tableau ci-dessous répertorie les messages d'erreur et autres avertissements qui peuvent s'afficher sur le moniteur et la procédure à suivre le cas échéant.

Moniteur	Problème	Solution	
 (clignote)	L'horloge n'est pas réglée.	Réglez la date et l'heure.	129
	L'accumulateur est faible.	Préparez-vous à charger ou à remplacer l'accumulateur.	12, 14
 L'accu/pile est déchargé(e).	L'accu/pile est déchargé(e).	Chargez ou remplacez l'accumulateur.	12, 14
 La température de l'accumulateur est élevée	La température de l'accumulateur est élevée.	Mettez l'appareil hors tension et laissez refroidir l'accumulateur avant toute réutilisation. Après cinq secondes, ce message disparaît, le moniteur s'éteint et le témoin de mise sous tension et le flash clignotent rapidement. Une fois que les témoins ont cligné pendant trois minutes, l'appareil photo s'éteint automatiquement. Vous pouvez aussi appuyer sur le commutateur marche-arrêt pour mettre l'appareil photo hors tension.	17
 ● (● clignote en rouge)	La mise au point est impossible.	<ul style="list-style-type: none"> Effectuez à nouveau la mise au point. Utilisez la mémorisation de la mise au point. 	26, 27 45
 Patiencez... image en cours d'enregistrement.	L'appareil photo ne peut pas effectuer d'autres opérations tant que l'enregistrement n'est pas terminé.	Le message disparaît automatiquement lorsque l'enregistrement est terminé.	–
 La carte mémoire est protégée en écriture.	Le commutateur de protection en écriture est en position de verrouillage.	Placez le commutateur en position d'écriture.	21
 Cette carte ne fonctionne pas.	Une erreur s'est produite lors de l'accès à la carte mémoire.	<ul style="list-style-type: none"> Utilisez une carte approuvée. Vérifiez que les contacts sont propres. Vérifiez que la carte mémoire est correctement insérée. 	150 20
 Cette carte est illisible.			20









Moniteur	Problème	Solution	
❶ Carte non formatée. Formater la carte ? Non Oui	La carte mémoire n'a pas été formatée pour être utilisée dans cet appareil photo.	Le formatage supprime toutes les données stockées sur la carte mémoire. Assurez-vous de sélectionner Non et de faire des copies des photos que vous souhaitez conserver avant de lancer le formatage. Sélectionnez Oui , puis appuyez sur  pour formater la carte mémoire.	21
❶ Mémoire insuffisante.	La carte mémoire est pleine.	<ul style="list-style-type: none"> • Choisissez une taille d'image inférieure. • Supprimez des photos. • Insérez une nouvelle carte mémoire. • Retirez la carte mémoire et utilisez la mémoire interne. 	37 28, 92, 110 20 20
❶ Enregistrement d'image impossible.	Une erreur s'est produite lors de l'enregistrement de l'image.	Formater la mémoire interne ou la carte mémoire.	138
	L'appareil photo n'a plus de numéros de fichier disponibles.	Insérez une carte mémoire neuve ou formatez la mémoire interne ou la carte mémoire.	151
	La photo ne peut pas être utilisée comme écran d'accueil.	Il est impossible de stocker les photos suivantes. <ul style="list-style-type: none"> • Photos prises en réglant Taille d'image sur  3968x2232 • Photos réduites au format 320 x 240 ou inférieur à l'aide des fonctions d'édition Recadrage ou Mini-photo 	128
	Espace insuffisant pour enregistrer une copie.	Supprimez des photos dans la mémoire de destination.	92
❶ Album complet. Plus aucune photo ne peut être ajoutée.	Plus de 200 photos ont déjà été ajoutées à l'album.	<ul style="list-style-type: none"> • Retirez plusieurs photos de l'album. • Ajoutez-les à d'autres albums. 	76 74

Messages d'erreur

Moniteur	Problème	Solution	
❶ Impossible de sauvegarder le fichier son.	Il est impossible de joindre une annotation vocale à ce fichier.	<ul style="list-style-type: none"> Il est impossible de joindre des annotations vocales à des clips vidéo. Sélectionnez une photo prise à l'aide de cet appareil photo. 	– 96
❶ Un sujet a fermé les yeux au moment de la prise de vue.	Un ou plusieurs sujets en portrait ont peut-être fermé les yeux lors de la prise de vue.	Vérifiez la photo en mode de visualisation.	64
❶ Impossible de modifier l'image.	Impossible de modifier la photo sélectionnée.	<ul style="list-style-type: none"> Vérifiez que la photo répond aux exigences de retouche. Les clips vidéo ne peuvent pas être retouchés. 	98 –
❶ L'enregistrement de clips est impossible.	Une erreur de temporisation s'est produite lors de l'enregistrement du clip vidéo.	Choisissez une carte mémoire offrant une vitesse d'écriture supérieure.	20
❶ La mémoire ne contient pas d'images.	Aucune photo dans la mémoire interne ou la carte mémoire.	<ul style="list-style-type: none"> Pour visualiser des photos stockées dans la mémoire interne, retirez la carte mémoire de l'appareil photo. Pour copier une photo de la mémoire interne vers la carte mémoire, appuyez sur la commande MENU. L'écran Copie s'affiche et les photos contenues dans la mémoire interne peuvent être copiées sur la carte mémoire. 	20 97
	La photo n'a pas été ajoutée à l'album.	<ul style="list-style-type: none"> Ajoutez la photo à l'album. Choisissez l'album auquel vous avez ajouté la photo. 	74 75
	La catégorie sélectionnée en mode Tri automatique ne contient aucune photo.	Sélectionnez la catégorie contenant les photos triées.	81

Moniteur	Problème	Solution	
<p> Ce fichier ne contient pas de données image.</p> <p> Impossible de lire ce fichier.</p>	Ce fichier n'a pas été créé à l'aide de cet appareil photo.	Le fichier ne peut pas être visualisé sur cet appareil photo. Visualisez-le à l'aide de l'ordinateur ou du périphérique utilisé pour créer ou modifier ce fichier.	-
<p> Toutes les images sont masquées.</p>	Aucune photo n'est disponible pour un diaporama.	-	91
<p> Impossible d'effacer cette image.</p>	La photo est protégée.	Désactivez la protection.	92
<p> La destination est dans le fuseau horaire actuel.</p>	Le fuseau horaire de la destination est identique à celui du domicile.	-	129
<p>Problème dans le bloc optique</p> <p></p>	Problème dans le bloc optique.	Mettez l'appareil hors tension, puis sous tension. Si le problème persiste, contactez votre revendeur ou votre représentant Nikon agréé.	22
<p> Erreur de communication</p>	Déconnexion du câble USB pendant le transfert des données vers l'imprimante.	Mettez l'appareil hors tension, puis reconnectez le câble.	120
<p>Erreur du système</p> <p></p>	Une erreur s'est produite dans les circuits internes de l'appareil photo.	Mettez l'appareil photo hors tension, retirez et réinsérez l'accumulateur, puis remettez l'appareil sous tension. Si le problème persiste, contactez votre revendeur ou votre représentant Nikon agréé.	13
<p> Erreur d'imprimante : vérifier l'état de l'imprimante.</p>	Erreur d'imprimante.	Contrôlez l'imprimante. Après avoir réglé le problème, sélectionnez Reprendre et appuyez sur la commande  pour reprendre l'impression.*	-
<p> Erreur d'imprimante : vérifier le papier</p>	L'imprimante ne contient pas le papier au format spécifié.	Chargez le papier spécifié, sélectionnez Reprendre et appuyez sur la commande  pour reprendre l'impression.*	-
<p> Erreur d'imprimante : bourrage papier</p>	Un bourrage papier s'est produit dans l'imprimante.	Retirez le papier coincé, sélectionnez Reprendre et appuyez sur la commande  pour reprendre l'impression.*	-

Messages d'erreur



Moniteur	Problème	Solution	
 Erreur d'imprimante : il n'y a plus de papier	L'imprimante ne contient pas de papier.	Chargez le papier spécifié, sélectionnez Reprendre et appuyez sur la commande  pour reprendre l'impression.*	-
 Erreur d'imprimante : vérifier l'encre	Une erreur liée à l'encre s'est produite.	Vérifiez l'encre, sélectionnez Reprendre et appuyez sur la commande  pour reprendre l'impression.*	-
 Erreur d'imprimante : il n'y a plus d'encre	Niveau d'encre insuffisant ou cartouche d'encre vide.	Remplacez la cartouche d'encre, sélectionnez Reprendre et appuyez sur la commande  pour reprendre l'impression.*	-
 Erreur d'imprimante : fichier corrompu	Une erreur provoquée par le fichier image s'est produite.	Sélectionnez Annuler et appuyez sur la commande  pour annuler l'impression.	-

* Pour plus de détails, reportez-vous à la documentation fournie avec votre imprimante.

Dépannage

Si l'appareil photo ne fonctionne pas correctement, consultez la liste des problèmes présentée ci-dessous avant de contacter votre revendeur ou votre représentant Nikon agréé.

Affichage, réglages et alimentation



Problème	Cause/Solution	
Le moniteur n'affiche rien.	• L'appareil photo est hors tension.	17
	• L'accumulateur est déchargé.	12
	• Mode veille activé pour économiser l'énergie : appuyez sur le commutateur marche-arrêt, sur le déclencheur, sur la commande  ou sur la commande  .	137
	• Le témoin du flash clignote en rouge : attendez que le flash soit chargé.	31
	• L'appareil photo est relié à l'ordinateur via un câble USB.	112
	• L'appareil photo est relié au téléviseur via un câble A/V.	111
	• Lorsque l'appareil photo est raccordé à une prise électrique à l'aide d'un adaptateur de charge, vous ne pouvez pas le mettre sous tension.	14
Le moniteur n'est pas très lisible.	• Réglez la luminosité du moniteur.	132
	• Le moniteur est sale. Nettoyez-le.	146
L'appareil photo s'éteint sans afficher de message.	• L'accumulateur est déchargé.	22
	• L'appareil photo s'est éteint automatiquement pour économiser de l'énergie.	137
	• L'accumulateur est froid.	147
	• Si vous raccordez l'adaptateur de charge alors que l'appareil photo est sous tension, celui-ci se met hors tension.	14
	• L'appareil photo se met hors tension si vous débranchez le câble USB qui le relie à un ordinateur ou une imprimante. Rebranchez le câble USB.	113, 115, 120
La date et l'heure d'enregistrement sont incorrectes.	• Si l'horloge de l'appareil photo n'a pas été réglée, l'indicateur « date non programmée » clignote lors de la prise de vue et de l'enregistrement de clips vidéo. Les photos et clips vidéo enregistrés avant le réglage de l'horloge présenteront respectivement la date « 00/00/0000 00:00 » ou « 01/01/2010 00:00 ». Réglez correctement l'heure et la date au moyen de l'option Date du menu Configuration.	18, 129
	• Vérifiez régulièrement l'horloge de l'appareil photo par rapport à d'autres sources horaires et réglez-la si nécessaire.	129
Aucun indicateur n'apparaît sur le moniteur.	Masquer les infos est sélectionné pour Infos photos . Sélectionnez Afficher les infos .	132
Impression de la date n'est pas disponible.	L'horloge de l'appareil photo n'a pas été réglée.	18, 129

Problème	Cause/Solution	
La date n'apparaît pas sur les photos, même lorsque Impression de la date est activé.	Le mode de prise de vue actuel ne prend pas en charge la fonction Impression de la date .	133
Les réglages de l'appareil photo sont réinitialisés.	L'accumulateur de l'horloge est déchargé ; tous les réglages ont été réinitialisés.	130
Le moniteur s'éteint et le témoin de mise sous tension clignote rapidement.	La température de l'accumulateur est élevée. Mettez l'appareil hors tension et laissez refroidir l'accumulateur avant toute réutilisation. Une fois que le témoin a cligné pendant trois minutes, l'appareil photo s'éteint automatiquement. Vous pouvez aussi appuyer sur le commutateur marche-arrêt pour mettre l'appareil photo hors tension.	17
L'accumulateur inséré dans l'appareil photo ne se recharge pas lorsque ce dernier est connecté à un ordinateur.	<ul style="list-style-type: none"> • L'accumulateur ne se recharge pas si l'appareil photo est hors tension. • La charge s'arrête si l'ordinateur passe en mode veille alors que l'accumulateur se recharge. Il se peut que l'appareil photo soit hors tension. • Selon les caractéristiques techniques de l'ordinateur, ses paramètres et son état, il peut être impossible de recharger l'accumulateur inséré dans l'appareil photo par le biais d'une connexion à un ordinateur. 	117





Appareils contrôlés électroniquement



Très rarement, des caractères inhabituels peuvent apparaître sur le moniteur et s'accompagner de l'arrêt de l'appareil photo. Dans la plupart des cas, ce phénomène est dû à une charge statique externe élevée. Mettez l'appareil photo hors tension, retirez et insérez de nouveau l'accumulateur, puis remettez l'appareil sous tension. En cas de dysfonctionnement continu, contactez votre revendeur ou votre représentant Nikon agréé. À noter que la déconnexion de la source d'alimentation comme décrit ci-dessus peut entraîner la perte des données non enregistrées dans la mémoire interne ou sur la carte mémoire au moment du problème. Les données déjà enregistrées ne sont pas concernées.

Prise de vue



Problème	Cause/Solution	
L'appareil photo ne prend pas de photo lorsque vous appuyez sur le déclencheur.	• Lorsque l'appareil est en mode de visualisation, appuyez sur la commande  ou sur le déclencheur.	8, 28
	• Lorsque les menus sont affichés, appuyez sur la commande MENU .	10
	• L'accumulateur est déchargé.	22
	• Le témoin du flash clignote : le flash est en cours de charge.	31

Problème	Cause/Solution	
La mise au point est impossible.	<ul style="list-style-type: none"> • L'autofocus ne parvient pas à faire la mise au point sur ce type de sujet. • Sélectionnez Automatique pour Assistance AF dans le menu Configuration. • Mettez l'appareil hors tension, puis sous tension. 	27 136 17
Les photos sont floues.	<ul style="list-style-type: none"> • Utilisez le flash. • Augmentez la valeur de Sensibilité. • Activez la fonction de réduction de vibration électronique ou de détection de mouvement. • Utilisez la fonction BSS. • Utilisez un pied et le retardateur. 	30 42 134, 135 41 32
Des taches lumineuses apparaissent sur les photos prises au flash.	Le flash se réfléchit dans les particules présentes dans l'air. Désactivez le flash.	31
Des rayures de lumière ou une décoloration partielle sont visibles sur le moniteur.	Le phénomène de marbrure survient lorsqu'une lumière extrêmement vive atteint le capteur d'image. Lors de la prise de vue avec Rafale réglé sur Planche 16 vues et lors de l'enregistrement de clips vidéo, il est recommandé d'éviter de photographier des objets lumineux, tels que le soleil, les reflets du soleil et des lampes électriques.	41, 148
Le flash ne se déclenche pas.	<ul style="list-style-type: none"> • Le flash est désactivé. • Vous avez sélectionné un mode Scène dans lequel le flash ne fonctionne pas. • Activé est sélectionné pour Sélect. yeux ouverts en mode Portrait optimisé. • Le mode  est sélectionné. • Une autre fonction qui limite l'utilisation du flash est activée. 	30 53 64 106 49
Il est impossible d'utiliser le zoom optique.	Le zoom optique ne peut pas être utilisé lors de l'enregistrement de clips vidéo.	107
Il est impossible d'utiliser le zoom numérique.	<ul style="list-style-type: none"> • Zoom numérique est réglé sur Désactivé dans le menu Configuration. Le zoom numérique n'est pas disponible dans les cas suivants. • Si le mode Scène Sélecteur automatique, Portrait ou Portrait de nuit est sélectionné. • Lors de la prise de vue en mode Portrait optimisé. • Lors de la prise de vue en mode Suivi du sujet. • Juste avant d'enregistrer un clip vidéo (un zoom de 2x maximum peut être défini lors de l'enregistrement de clips vidéo). • Lorsque Rafale est réglé sur Planche 16 vues. 	136 51, 53, 54 62 65 106 41
Taille d'image n'est pas disponible.	Une autre fonction qui limite l'utilisation de l'option Taille d'image est activée.	49

Problème	Cause/Solution	
Les tons chair ne sont pas adoucis.	<ul style="list-style-type: none"> • Dans certaines conditions de prise de vue, il peut être impossible d'adoucir les tons chair du visage. • Utilisez l'option Maquillage du menu Visualisation pour les photos contenant plus de trois visages. 	103 102
	<ul style="list-style-type: none"> • Désactivé est sélectionné pour Réglages du son > Son du déclencheur dans le menu Configuration. Aucun son n'est émis avec certains modes et réglages de prise de vue lorsque Activé est sélectionné. • Le haut-parleur est obstrué. Ne couvrez pas le haut-parleur. 	137 5, 24
Aucun son n'est émis lors du déclenchement.	<ul style="list-style-type: none"> • Désactivée est sélectionné pour Assistance AF dans le menu Configuration. Il se peut que l'illuminateur d'assistance AF ne s'allume pas selon la position de la zone de mise au point ou le mode Scène actuel, même si Automatique est sélectionné. 	53-59, 136
L'illuminateur d'assistance AF ne s'active pas.	L'objectif est sale. Nettoyez-le.	146
Les photos semblent sales.	La balance des blancs n'est pas adaptée à la source lumineuse.	39
Les couleurs ne sont pas naturelles.	La vitesse d'obturation est trop lente ou la sensibilité est élevée et le sujet est sombre. Pour réduire le bruit : <ul style="list-style-type: none"> • Utilisez le flash. • Utilisez une Sensibilité plus faible. 	30 42
Des pixels lumineux espacés de manière aléatoire (« bruit ») apparaissent sur l'image.	<ul style="list-style-type: none"> • Le flash est désactivé. • La fenêtre du flash est bloquée. • Le sujet est situé hors de portée du flash. • Réglez la correction de l'exposition. • Augmentez la sensibilité. • Le sujet est en contre-jour. Sélectionnez le mode Scène Contre-jour ou utilisez le dosage flash/ambiance. 	30 24 30 34 42 30, 58
Les photos sont trop sombres (sous-exposées).	Réglez la correction de l'exposition.	34
Les photos sont trop claires (surexposées).	Lors d'une prise de vue avec  (auto avec atténuation des yeux rouges) ou le dosage flash/ambiance avec synchronisation lente et atténuation des yeux rouges en mode Scène Portrait de nuit , l'atténuation des yeux rouges intégrée à l'appareil photo peut être appliquée à des zones non concernées par les yeux rouges. Le cas échéant, privilégiez un mode Scène autre que Portrait de nuit et paramétrez le flash sur un réglage autre que  (auto avec atténuation des yeux rouges), puis réessayez.	30, 54
Résultats inattendus lorsque le flash est réglé sur  (Automatique avec atténuation des yeux rouges).		

Problème	Cause/Solution	
L'enregistrement des photos est fastidieux.	<p>L'enregistrement des photos dure plus longtemps dans les situations suivantes.</p> <ul style="list-style-type: none"> • Lorsque la fonction de réduction du bruit est activée • Lorsque le mode de flash est réglé sur  (auto avec atténuation des yeux rouges) • Lorsque la fonction de maquillage est appliquée lors de la prise de vue 	<p>31 31 53, 54, 64</p>

Visualisation

Problème	Cause/Solution	
Impossible de lire le fichier.	<ul style="list-style-type: none"> • Le fichier ou le dossier a été écrasé ou renommé par un ordinateur ou un appareil photo d'une autre marque. • L'appareil ne peut pas lire les clips vidéo enregistrés à l'aide d'un appareil photo autre que le COOLPIX S3000. 	<p>– 110</p>
Impossible de zoomer sur l'image.	La fonction loupe n'est pas disponible avec les clips vidéo, les mini-photos ou les images recadrées à un format de 320 x 240 ou inférieur.	–
Impossible d'enregistrer ou de lire des annotations vocales.	<ul style="list-style-type: none"> • Il est impossible de joindre des annotations vocales à des clips vidéo. • Les annotations vocales ne peuvent pas être jointes aux images prises avec d'autres appareils photo. Les annotations vocales jointes à des images prises avec un autre appareil photo ne peuvent pas être lues sur cet appareil photo. 	<p>110 96</p>
Impossible d'utiliser la fonction Retouche rapide, D-Lighting, Maquillage, Mini-photo ou Recadrage.	<ul style="list-style-type: none"> • Ces options ne peuvent pas être utilisées avec les clips vidéo. • Ces options ne peuvent pas être utilisées avec des photos prises en réglant Taille d'image sur  3968x2232. • Sélectionnez des photos prenant en charge la fonction Retouche rapide, D-Lighting, Maquillage, Mini-photo ou Recadrage. • L'appareil photo ne permet pas d'éditer des photos prises avec un autre appareil. 	<p>110 37 98 98</p>
Les photos ne s'affichent pas sur le téléviseur.	<ul style="list-style-type: none"> • Sélectionnez le Mode vidéo correct. • La carte mémoire ne contient aucune photo. Remplacez la carte mémoire. Retirez la carte mémoire pour visualiser des photos depuis la mémoire interne. 	<p>139 20</p>
L'icône d'album par défaut a été rétablie ou les images ajoutées à l'album ne s'affichent pas lors de la visualisation des photos favorites.	Les données de la carte mémoire peuvent poser des problèmes de visualisation si elles sont écrasées à l'aide d'un ordinateur.	–

Problème	Cause/Solution	
Les photos enregistrées ne sont pas affichées en mode Tri automatique.	<ul style="list-style-type: none"> • La photo souhaitée a été triée dans une catégorie autre que celle actuellement affichée. • Les photos enregistrées par un appareil photo différent du COOLPIX S3000 ou les photos copiées à l'aide de l'option Copier ne peuvent pas être visualisées en mode Tri automatique. • Les photos enregistrées dans la mémoire interne ou sur la carte mémoire peuvent poser des problèmes de visualisation si elles sont écrasées à l'aide d'un ordinateur. • Vous pouvez ajouter jusqu'à 999 fichiers photo et clips vidéo à chaque catégorie. Si la catégorie souhaitée contient déjà 999 photos, vous ne pouvez pas lui ajouter d'autres photos ou clips vidéo. 	80 81, 97 – –
Nikon Transfer ne démarre pas lorsque l'appareil photo est connecté.	<ul style="list-style-type: none"> • L'appareil photo est hors tension. • L'accumulateur est déchargé. • Le câble USB n'est pas correctement raccordé. • L'appareil photo n'est pas reconnu par l'ordinateur. • L'ordinateur n'est pas configuré pour démarrer automatiquement Nikon Transfer. Pour en savoir plus sur Nikon Transfer, reportez-vous aux informations d'aide incluses dans Nikon Transfer. • Vérifiez que l'ordinateur possède la configuration requise pour Nikon Transfer. 	17 22 113 – 116 112
L'écran de démarrage PictBridge ne s'affiche pas lorsque l'appareil est connecté à une imprimante.	Avec certaines imprimantes compatibles PictBridge, il se peut que l'écran de démarrage PictBridge ne s'affiche pas et il peut être impossible d'imprimer des photos lorsque Automatique est sélectionné pour l'option Charge par ordinateur dans le menu Configuration. Réglez l'option Charge par ordinateur sur Désactivée et connectez à nouveau l'appareil photo à l'imprimante.	140
Les photos à imprimer ne sont pas affichées.	<ul style="list-style-type: none"> • La carte mémoire ne contient aucune photo. Remplacez la carte mémoire. • Retirez la carte mémoire pour imprimer des photos depuis la mémoire interne. 	20
Impossible de sélectionner un format de papier avec l'appareil photo.	Le format du papier ne peut pas être sélectionné à partir de l'appareil photo si l'imprimante ne prend pas en charge les formats utilisés par l'appareil photo ou si l'imprimante sélectionne automatiquement le format. Utilisez l'imprimante pour sélectionner le format du papier.	121, 122

Fiche technique

Nikon Appareil photo numérique COOLPIX S3000

Type	Appareil photo numérique compact
Pixels effectifs	12,0 millions
Capteur d'image	Capteur DTC de 1/2,3 pouce ; nombre total de pixels : environ 12,39 millions
Objectif	Objectif NIKKOR, zoom optique 4x
Focale	4,9-19,6mm (angle de vue équivalant à un objectif 27–108mm en format 35mm [135])
Ouverture	f/3,2–5,9
Construction	6 éléments en 5 groupes
Zoom numérique	Jusqu'à 4x (angle de vue équivalant environ à un objectif 432mm en format 35mm [135])
Réduction de vibration	VR électronique
AF (Autofocus)	AF par détection de contraste
Plage de mise au point (à partir de l'objectif)	<ul style="list-style-type: none">• Environ 50 cm à ∞• Mode macro : environ 8 cm à ∞ (position grand-angle maximale)
Sélection de la zone de mise au point	Automatique (sélection automatique parmi 9 zones), Zone centrale, Manuel avec 99 zones de mise au point, Priorité visage
Moniteur	ACL TFT 6,7 cm/2,7 pouces, environ 230k pixels et réglage de la luminosité sur 5 niveaux
Couverture de l'image (mode de prise de vue)	Environ 97% en horizontal et 97% en vertical (par rapport à la photo réelle)
Couverture de l'image (mode de visualisation)	Environ 100% en horizontal et 100% en vertical (par rapport à la photo réelle)
Stockage	
Média	<ul style="list-style-type: none">• Mémoire interne (environ 47 Mo)• Cartes mémoire SD (Secure Digital)
Système de fichiers	Compatible DCF, Exif 2.2 et DPOF
Formats de fichier	Images fixes : JPEG Fichiers son (Annotation vocale) : WAV Clips vidéo : AVI (compatible Motion-JPEG)
Taille d'image (pixels)	<ul style="list-style-type: none">• 12M (élevée) [4000 × 3000★]• 12M [4000 × 3000]• 8M [3264 × 2448]• 5M [2592 × 1944]• 3M [2048 × 1536]• PC [1024 × 768]• VGA [640 × 480]• 16:9 [3968 × 2232]
Sensibilité (sensibilité standard)	<ul style="list-style-type: none">• 80, 100, 200, 400, 800, 1600, 3200 ISO• Automatique (gain automatique de 80 à 1600 ISO)• Plage fixe auto (80-400 ISO, 80-800 ISO)

Fiche technique

Exposition	
Mesure	Matricielle sur 256 segments, pondérée centrale (zoom numérique inférieur à 2x), spot (zoom numérique supérieur ou égal à 2x)
Contrôle de l'exposition	Exposition automatique programmée avec détection de mouvement et correction de l'exposition (-2,0 à +2,0 IL par incréments de 1/3 IL)
Plage (mode  auto)	[Grand-angle] : -0,6 à +17,2 IL [Téléobjectif] : 1,2 à 19,0 IL (valeurs d'exposition atteintes avec un réglage automatique de la Sensibilité, converties en valeurs 100 ISO)
Obturbateur	
Vitesse	1/2000-1 s (lorsque Sensibilité est réglé sur Automatique) 1/2000-1 s (lorsque Sensibilité possède une valeur donnée) 4 s (lorsque le mode Scène est défini sur Feux d'artifice)
Ouverture	
Plage	Sélection du filtre DN contrôlée électroniquement (-2,6 AV) 2 ouvertures (f/3,2 et f/8 [Grand-angle])
Retardateur	
Peut être sélectionné pour une durée de 10 ou 2 secondes	
Flash intégré	
Portée (environ) (Sensibilité : Automatique)	[Grand-angle] : 0,5 à 4,5 m [Téléobjectif] : 0,5 à 2,4 m
Contrôle du flash	Flash automatique TTL avec pré-éclairs pilotes
Interface	
USB Hi-Speed	
Protocole de transfert des données	MTP, PTP
Sortie vidéo	
Au choix NTSC ou PAL	
Ports d'entrée/sortie	
Sortie audio-vidéo/entrée/sortie numérique (USB)	
Langues prises en charge	
Arabe, allemand, anglais, chinois (simplifié et traditionnel), coréen, danois, espagnol, finnois, français, grec, hongrois, indonésien, italien, japonais, néerlandais, norvégien, polonais, portugais, russe, suédois, tchèque, thaï, turc	
Sources d'alimentation	
Un accumulateur Li-ion rechargeable EN-EL10 (fourni) Adaptateur secteur EH-62D (disponible séparément)	
Temps de charge	
Environ 2 heures et 10 minutes (en cas d'utilisation de l'adaptateur de charge EH-68P/EH-68P (AR) et si l'accumulateur est complètement déchargé)	
Autonomie de l'accumulateur*	
Environ 220 photos (EN-EL10)	
Dimensions (L x H x P)	
Environ 94,3 x 55,9 x 19,0 mm (hors parties saillantes)	
Poids	
Environ 116 g (avec accumulateur et carte mémoire SD)	
Environnement	
Température	De 0 à 40 °C
Humidité	Inférieure à 85% (sans condensation)

- Sauf indication contraire, tous les chiffres s'appliquent à un appareil photo avec accumulateur Li-ion rechargeable EN-EL10 complètement chargé à une température ambiante de 25 °C.
- * Selon la norme CIPA (Camera and Imaging Products Association) de mesure de l'autonomie des accumulateurs pour appareil photo. Mesure effectuée à une température de 23 °C ; réglage du zoom pour chaque image, flash intégré activé pour une image sur deux, option Taille d'image réglée sur  **4000x3000**. L'autonomie peut varier selon l'intervalle entre les prises de vue et selon le temps d'affichage des menus et des images.

Accumulateur Li-ion rechargeable EN-EL10

Type	Accumulateur Li-ion rechargeable
Capacité nominale	3,7 V CC, 740 mAh
Température de fonctionnement	De 0 à 40 °C
Dimensions (L x H x P)	Environ 31,5 x 39,5 x 6 mm (hors parties saillantes)
Poids	Environ 15 g (sans logement pour accumulateur)

Adaptateur de charge EH-68P/EH-68P (AR)

Entrée nominale	100-240 V CA, 50/60 Hz, 0,065-0,04 A
Capacité nominale	6,5-9,6 VA
Sortie nominale	5,0 V CC, 0,5 A
Température de fonctionnement	De 0 à 40 °C
Dimensions (L x H x P)	EH-68P : environ 55 x 22 x 65 mm EH-68P (AR) : environ 55 x 51,6 x 66 mm
Poids	EH-68P : environ 60 g EH-68P (AR) : environ 65 g

Fiche technique

Nikon ne peut être tenu responsable des erreurs contenues dans ce manuel. Nikon se réserve le droit de modifier à tout moment les caractéristiques du matériel et du logiciel décrites dans ce manuel.

Normes prises en charge

- **DCF** : la norme Design Rule for Camera File System (Architecture pour système de fichier d'appareil photo) est largement utilisée dans le secteur des appareils photo numériques pour garantir la compatibilité entre différentes marques d'appareils photo.
- **DPOF** : Digital Print Order Format (format de commande d'impression numérique) est une norme industrielle qui permet d'imprimer des photos à partir de commandes d'impression stockées sur la carte mémoire.
- **Exif version 2.2** : cet appareil photo prend en charge Exif (Exchangeable Image File Format) version 2.2, une norme qui permet d'utiliser les données stockées avec des photos pour une reproduction optimale des couleurs lors de l'impression des images sur des imprimantes compatibles Exif.
- **PictBridge** : norme développée en collaboration avec les industries des appareils photo numériques et des imprimantes, qui permet d'imprimer directement des photos sur une imprimante sans connecter l'appareil photo à un ordinateur.

Symboles



Mode auto 22
 Mode Scène 50
 Mode Portrait optimisé 62
 Mode Suivi du sujet 65
 Mode Clip vidéo 106
 Menu Configuration 125
 Mode Photos favorites 74
 Mode Tri automatique 80
 Mode Classement par date 83
T (téléobjectif) 4, 25
W (grand-angle) 4, 25
 Fonction Loupe 4, 72
 Visualisation par planche d'imagettes 4, 69
 Aide 4, 11
 Commande (appliquer la sélection) 5, 9
 Commande (effacer) 5, 28, 29, 96, 110
 Mode de visualisation 5, 8, 28
 Retardateur 32
 Mode de flash 30
 Mode macro 33
MENU Commande menu 5
 Commande (mode de prise de vue) 5, 8
 Correction d'exposition 34
AE/AF-L 61
A
Accessoires optionnels 149
Accumulateur 12, 14, 130
Accumulateur de type Li-ion 14
Accumulateur Li-ion rechargeable 12
Accumulateur rechargeable 149
Adaptateur de charge 14, 149
Adaptateur secteur 149
AF permanent 48, 109
AF ponctuel 48, 109
Affichage des images 132
Affichage du calendrier 71

Aide 11
Alimentation 18, 22
Aliments 57
Annotation vocale 95
Assistance AF 136
Atténuation des yeux rouges 30, 31
Aurore/crépuscule 55
Autofocus 33
AVI 151
B
Balance des blancs 39
BSS 41
C
Câble A/V 111
Câble USB 112, 113, 120
Capacité de mémoire 22
Carte mémoire 20, 150
Charge par ordinateur 140
Chargeur d'accumulateur 149
Clip TV 108
Commande de zoom 4, 25, 110
Commutateur marche-arrêt 4, 22
Contre-jour 58
Copie de photos 97
Correction d'exposition 34
Coucher de soleil 55
Couleur standard 43
Couleurs froides 43
Couleurs vives 43
D
Date 18, 129
Déclencheur 4, 26
Délect. yeux fermés 141
Détection de sourire 64
Détection mouvement 135
Diaporama 91
D-Lighting 101
Dosage flash/ambiance 30
Dragonne 11
DSCN 151

E

- Écran d'accueil 128
- Effacer 92
- EH-68P 14, 149
- EN-EL10 12, 14
- Enregistrement de clips vidéo 106
- Ensoleillé 39
- Extension 151
- Extinction auto 137

F

- Fête/intérieur  55
- Feux d'artifice  58
- Filetage pour fixation sur pied 5
- Flash 30, 31
- Flash auto 30
- Flash désactivé 30
- Flash intégré 4, 30
- Fluorescent 39
- Fonction Loupe 72
- Format du papier 121, 122
- Formatage de la mémoire interne 138
- Formater 21, 138
- Formater la carte mémoire 21, 138
- FSCN 151
- Fuseau horaire 129, 131

G

- Gros plan  56

H

- Haut-parleur 5
- Heure d'été 18, 130

I

- Identificateur 151
- Impression 87, 121, 122
- Impression de la date 133
- Impression directe 119
- Impression DPOF 124
- Imprimante 119
- Incandescent 39
- Indicateur de mémoire interne 23
- Infos photos 132

J

- JPG 151

L

- Langue/Language 139
- Logement pour accumulateur 5
- Logement pour carte mémoire 5, 20
- Loquet de l'accumulateur 5
- Luminosité 132

M

- Maquillage 64, 102
- Mémoire interne 20
- Mémorisation de la mise au point 45
- Menu Classement par date 85
- Menu Clip vidéo 108
- Menu Configuration 125
- Menu Photos favorites 77
- Menu Portrait optimisé 64
- Menu Prise de vue 36
- Menu Suivi du sujet 67
- Menu Tri automatique 82
- Menu Visualisation 86
- Menus 127
- Mi-course 11
- Microphone intégré 4, 95
- Mini-photo 104
- Mise au point 26, 44
- Mode Auto 22
- Mode autofocus 48, 67, 109
- Mode Classement par date 83
- Mode de flash 30, 31
- Mode de zones AF 44
- Mode macro 33
- Mode Photos favorites 77
- Mode Scène 50, 53
- Mode Suivi du sujet 65
- Mode Tri automatique 80
- Mode vidéo 139
- Moniteur 5, 6, 148
- Musée  57

N







Nikon Transfer 112
 Niveau de charge de l'accumulateur 22
 Noir et blanc 43
 Nom de dossier 151
 Nombre de vues restantes 22, 38
 Noms de fichiers 151
 Nuageux 39

O

Objectif 4, 163
 Œillet pour dragonne 4
 Options clips vidéo 108
 Options couleur 43
 Ordinateur 112, 112–115
 copie d'images sur un ordinateur
 112–115

Ouverture 26



P

Panorama Maker 112, 116
 Panoramique assisté  59, 60
 Paysage  53
 Paysage de nuit  56
 PictBridge 119, 166
 Plage fixe auto 42
 Plage/neige  55
 Planche 16 vues 41
 Portrait  53
 Portrait de nuit  54
 Pré-réglage manuel 40
 Priorité visage 44, 46
 Prise audio/vidéo 111
 Prise de vue 22, 24, 26
 Protéger 94

R

Rafale 41
 Recadrage 105
 Réglage d'impression 87
 Réglage d'impression (Date) 88
 Réglages du moniteur 132
 Réglages du son 137
 Réinitialisation 143
 Reproduction  58
 Retardateur 32
 Retouche rapide 100
 Rotation image 94
 RSCN 151

S

Sélect. yeux ouverts 64
 Sélecteur automatique  51
 Sélecteur de meilleure image 41
 Sélecteur multidirectionnel 5, 9
 Sensibilité 31, 42
 Sépia 43
 Software Suite 112
 Son des commandes 137
 Son du déclencheur 137
 Sport  54
 SSCN 151
 Synchro lente 30

T

Taille d'image 23, 37, 50, 64, 66
 Taux de compression 37
 Téléviseur 111
 Témoin de mise sous tension 4, 22
 Témoin du flash 5, 31
 Témoin du retardateur 4, 32

Index

V

- Version firmware 145
- ViewNX 112, 115
- Visualisation 28, 29, 69, 72
- Visualisation d'un clip vidéo 110
- Visualisation par planche d'images 69
- Visualisation plein écran 28, 29
- Vitesse d'obturation 26
- Volet des connecteurs 5
- Volet du logement pour accumulateur/
carte mémoire 5, 12, 20
- Volume 110
- VR électronique (clip vidéo) 109
- VR électronique (images fixes) 134
- Vue par vue 41

W

- WAV 151

Z

- Zone AF 26
- Zoom numérique 25, 136

Nikon

Il est interdit de reproduire une partie ou l'intégralité de ce manuel sous quelque forme que ce soit (à l'exception d'une brève citation dans un article ou un essai), sans autorisation écrite de NIKON CORPORATION.

