

# Kodak

# PIXPRO AZ365

Digital Camera

Manuel  
d'utilisation



# AVANT DE COMMENCER

## Déclaration de conformité

Partie responsable:	JK Imaging Ltd.
Adresse:	JK Imaging Ltd., 17239 South Main Street, Gardena, CA 90248, USA JK Imaging Europe, 71 Clarendon road, Watford, WD17 1DS, UK
Site internet de l'entreprise:	<a href="http://www.kodakpixpro.com">www.kodakpixpro.com</a>

## Clients aux Etats-Unis

### Testé et déclaré conforme aux normes de la FCC POUR UTILISATION À DOMICILE OU AU BUREAU

Cet appareil est conforme aux dispositions de la partie 15 du règlement de la FCC. L'utilisation de cet appareil est soumise aux deux conditions suivantes: (1) Cet appareil ne doit pas causer d'interférences nuisibles. (2) cet appareil doit être capable d'accepter toutes les interférences éventuelles, y-compris les interférences pouvant provoquer un fonctionnement inattendu.

## Clients en Europe

 Le symbole "CE" indique que cet appareil est conforme aux normes Européennes sur la sécurité, la santé, l'environnement et la protection de l'utilisateur. Les appareils photos avec le symbole "CE" sont destinés pour la vente en Europe.

 Ce symbole [Poubelle avec roulettes avec une croix dessus, voir Annexe IV WEEE] indique que ces types d'appareils électriques et électroniques doivent être jetés séparément dans les pays Européen. Ne jetez pas cet appareil avec vos ordures ménagères. Veuillez utiliser les points de collecte et de recyclage disponibles dans votre pays lorsque vous n'avez plus besoin de cet appareil.

## À propos de ce manuel

Merci d'avoir acheté cet appareil photo numérique de KODAK PIXPRO. Lisez attentivement ce manuel et conservez-le dans un endroit sûr comme référence.

- JK Imaging Ltd. se réserve tous les droits de ce document. Aucune portion de ce document ne peut être reproduite, transmise, enregistrée ou stockée dans un système de restitution, ni traduite en aucune langue ou aucun autre langage informatique que ce soit, par quelque moyen, sans l'autorisation écrite préalable de JK Imaging Ltd..
- Toutes les marques qui sont mentionnées dans ce document sont à titre d'information uniquement, et peuvent être des marques déposées de leurs auteurs respectifs.
- Ce manuel contient des instructions pour vous aider à utiliser correctement votre nouvel appareil photo de KODAK PIXPRO. Tous les efforts ont été faits pour assurer que le contenu de ce manuel est correct et à jour. Cependant, JK Imaging Ltd. se réserve le droit de faire des changements sans préavis.
- Les symboles suivants sont utilisés dans ce manuel pour vous aider à identifier rapidement les points importants.



Indique des informations importantes.

- Dans les instructions ci-dessous, les symboles suivants peuvent être utilisés lorsque nous présentons l'utilisation de l'appareil photo. Ceci vise à faciliter notre compréhension.  
「 Propriétés de l'élément 」 : Les propriétés des options dans l'interface de l'appareil sont indiquées par le symbole 「 」 .

# CONSIGNES DE SÉCURITÉ

## Consignes de sécurité pour l'appareil photo

- Ne pas faire tomber l'appareil photo ni lui laisser cogner des objets solides.
- Ne pas tenter de démonter l'appareil photo.
- Pour éviter d'endommager l'appareil photo par l'humidité, ne pas utiliser ni ranger l'appareil dans un environnement très humide, comme sous la pluie ou à proximité d'un étang.
- Ne pas utiliser ni ranger l'appareil dans un endroit poussiéreux ou sur la plage, pour empêcher la poussière ou le sable de pénétrer dans l'appareil, lui causant des dommages.
- Ne pas utiliser ni ranger l'appareil dans un environnement chaud ou sous la lumière directe du soleil.
- Ne pas utiliser ou stocker l'appareil photo dans un puissant champ magnétique, par exemple près d'un aimant ou d'un transformateur.
- Ne pas toucher l'objectif de l'appareil photo.
- Ne pas exposer l'appareil photo à la lumière directe du soleil pendant une longue période.
- Éteindre l'appareil photo, retirer la batterie et la carte mémoire, et le sécher dans les 24 heures si de l'eau pénètre accidentellement dedans.
- Lorsque vous transportez l'appareil photo d'un endroit froid à un endroit chaud, de la condensation peut se produire à l'intérieur. Veuillez patienter pendant un certain temps avant de l'allumer.
- Lorsque vous utilisez l'appareil photo, retirez la batterie en cas de surchauffe. Attendez qu'il ait refroidi.
- Téléchargez vos photos et retirez la carte mémoire lorsque vous prévoyez de ranger l'appareil pendant une période prolongée.
- Rangez l'appareil dans un environnement sec et placez-le sur une surface plane lorsque vous prévoyez de ranger l'appareil pendant une période prolongée.
- Avant de retirer la batterie et la carte mémoire, l'appareil doit être éteint.
- Lorsque vous nettoyez le boîtier de l'appareil, n'utilisez pas de produit de nettoyage abrasif, à base d'alcool, ou organique.
- Utilisez le linge professionnel pour lentille et un nettoyant dédié pour essuyer la lentille.



## Consignes de sécurité pour la batterie

- Si le fluide de la batterie fuit à l'intérieur de l'appareil photo, veuillez contacter le détaillant.
- Si le fluide de la batterie fuit sur votre peau, rincez-la à l'eau claire et demandez un avis médical.
- L'élimination des batteries usagées doit être effectuée conformément à la réglementation locale (nationale ou régionale).
- Pour éviter de l'endommager, veillez à ne pas laisser tomber la batterie, ni lui laisser cogner des objets solides, ni la rayer avec des objets pointus.
- Ne pas laisser la batterie en contact avec des objets métalliques (y compris des pièces de monnaie) pour éviter tout court-circuit, décharge, surchauffe, ou fuite.
- Ne pas tenter de démonter la batterie.
- Ne pas exposer la batterie à de l'eau. Toujours garder les contacts de la batterie secs.
- Ne pas chauffer la batterie ni la jeter au feu pour éviter une explosion.
- Ne pas ranger la batterie dans un environnement chaud ou sous la lumière directe du soleil.
- Lorsque l'appareil est stocké pendant une période prolongée, retirez la batterie et gardez-la dans un endroit sec qui n'est pas accessible aux bébés ni aux enfants.
- Dans un environnement plus froid, les performances de la batterie sont sensiblement réduites.
- Lorsque vous installez la batterie, installez-la en respectant les indications de polarité positive et négative sur le logement de la batterie. Ne l'entrez pas en force dans son logement.

## Consignes de sécurité pour la carte mémoire

- Ne pas faire tomber la carte mémoire ni lui laisser cogner des objets solides, afin d'éviter de l'endommager.
- Ne pas tenter de démonter ni de réparer la carte mémoire.
- Ne pas exposer la carte mémoire à de l'eau. Toujours conserver au sec.
- Ne pas retirer la carte mémoire lorsque l'appareil est allumé. Sinon, la mémoire peut être endommagée.
- Ne pas modifier directement les données de la carte mémoire. Copier les données sur votre PC avant de les modifier.
- Lorsque l'appareil est stocké pendant une période prolongée, téléchargez vos photos, retirez la carte mémoire batterie et gardez-la dans un endroit sec.
- Formatez la carte mémoire en utilisant l'appareil photo avant de l'utiliser ou d'en insérer une nouvelle.
- Achetez une carte mémoire authentique et de marque renommée lorsque vous en choisissez une.
- Ne modifiez pas le nom des fichiers ni des dossiers de la carte mémoire à l'aide de votre PC car ceux modifiés peuvent ne pas être reconnus par l'appareil photo ou une erreur peut se produire.
- Les photos prises avec l'appareil photo sont stockées dans le dossier qui est généré automatiquement sur la carte SD. Ne stockez pas de photos qui n'ont pas été prises à l'aide de cet appareil photo dans ce dossier car les photos ne peuvent pas être reconnues au cours de la lecture.
- Lorsque vous insérez une carte mémoire, assurez-vous que l'encoche de la carte correspond aux marquages sur le dessus de la fente pour carte.

## Autres consignes de sécurité

- Ne débranchez pas l'alimentation et n'éteignez pas l'appareil photo pendant le processus de mise à jour car des données incorrectes peuvent alors s'écrire, et l'appareil peut ne plus s'allumer par la suite.
- Ne suspendez pas la courroie du cou de la caméra à proximité du cou d'un enfant.
- Lorsque vous utilisez votre appareil photo dans un avion, observez les règles correspondantes prévues par la compagnie aérienne.
- En raison de limites dans la technologie de fabrication, l'écran LCD peut comporter de quelques pixels morts ou brillants, mais ceux-ci n'affectent pas la qualité des photos.
- Ne pas exposer l'écran LCD à de l'eau. Dans un environnement humide, essuyez-le avec un chiffon doux et sec.
- Si l'écran LCD est endommagé, faites attention aux cristaux liquides dans l'écran. Si l'une des situations suivantes survient, appliquez immédiatement les instructions suivantes:
  1. Si les cristaux liquides entrent en contact avec votre peau, essuyez avec un vêtement sec, lavez bien avec du savon, et rincez abondamment avec de l'eau.
  2. Si les cristaux liquides entrent en contact avec vos yeux, rincez immédiatement et abondamment vos yeux avec de l'eau au moins pendant 15 min et recherchez une assistance médicale.
  3. Si vous avalez les cristaux liquides, rincez immédiatement votre bouche en profondeur avec de l'eau propre et provoquez un vomissement. Recherchez une assistance médicale.

# TABLE DES MATIÈRES

AVANT DE COMMENCER.....	1	APERÇU DES DIFFÉRENTS MODES.....	20
CONSIGNES DE SÉCURITÉ .....	3	Paramètre d'affichage .....	20
TABLE DES MATIÈRES .....	7	Affichage de l'écran LCD .....	21
PRISE EN MAIN .....	11	Aperçu des icônes de l'écran en mode de prise de vue photo.....	21
Déballage .....	11	Aperçu des icônes de l'écran en mode de capture vidéo.....	23
Installez la le capuchon de l'objectif et la sangle.....	12	Aperçu des icônes de l'écran en mode lecture.....	24
Nom de chaque partie.....	13	Utilisez la molette de mode. ....	25
Installez la batterie et la carte mémoire.....	15	Mode auto.....	26
Mettre en marche/éteindre l'appareil photo.....	17	Programme AE.....	27
Réglage de votre langue, Date/Heure.....	17	Priorité à la vitesse.....	27
Réglez votre langue, et Date/Heure dès la première mise sous tension.....	17	Priorité à l'ouverture .....	28
Réinitialiser votre langue .....	18	Mode manuel .....	28
Réinitialiser Date/Heure.....	19	Embellisseur de visage.....	29
		Mode Panorama .....	30

Mode scène .....	31	Menu de la fonction de bouton i .....	47
Mode (ASCN) .....	33	<b>LECTURE .....</b>	<b>48</b>
Réglages personnalisés.....	35	Regarder les photos et les clips vidéo.....	48
<b>OPÉRATIONS DE BASE.....</b>	<b>37</b>	Vue en réduction .....	49
Utilisation du zoom.....	37	Utilisation du zoom sur les images déjà prises (images fixes seulement) .....	50
Paramètres de focalisation.....	38	Suppression de photos et de vidéo.....	51
Mode macro .....	39	Diaporama .....	52
Paramètres du retardateur .....	40	<b>UTILISATION DES MENUS .....</b>	<b>53</b>
Mode Flash .....	41	Menu Photo .....	53
Paramètres de balance des blancs .....	42	Mesure (métrage de l'exposition) .....	53
Rafale .....	43	Taille de l'image .....	54
Paramètres EV.....	44	OIS .....	54
Compensation de l'exposition .....	44	AF Continu .....	55
ISO .....	45	HDR .....	55
Ajustement de l'obturateur .....	45	Beauté .....	56
Ajustement de l'ouverture.....	46		
Utilisation de l'enregistrement rapide .....	46		

Scène.....	56	Lecture.....	67
Menu de réglages de prise de vue photo.....	58	HDR.....	67
Qualité.....	58	Retouche.....	68
Rayon aide AF.....	59	Pivoter.....	69
Zoom numérique.....	59	Redimensionner.....	70
Impression de la date.....	59	Fonction de la touche i.....	71
Visualisation rapide.....	60	Menu de réglages Lecture.....	72
Réglages personnalisés.....	60	Protéger.....	73
Détection du visage.....	61	Supprimer.....	74
Menu Film.....	62	DPOF (Format d'impression numérique).....	75
Mesure (métrage de l'exposition).....	62	Découpez.....	75
Qualité vidéo.....	63	Menu Configuration.....	76
OIS.....	63	Réglage Son.....	76
Menu de réglages Film.....	64	Economie d'énergie.....	77
Zoom numérique.....	65	Langue.....	77
Réglages personnalisés.....	65	Fuseau horaire.....	77
Menu Lecture.....	66		

Date/Heure .....	78	Prise en charge des connexions HDMI.....	86
Luminosité LCD.....	78	Connecter un téléviseur équipé HDMI .....	86
TYPE DE PILE.....	78	Connexion à une imprimante compatible PictBridge .....	87
Réglages de fichiers .....	79	Configuration du mode USB.....	87
Formater .....	79	Connectez votre imprimante .....	88
Copier vers carte .....	80	Utilisation du menu PictBridge.....	89
Nom Fichier.....	80	Imprimez la date.....	89
Réinitialiser .....	81	Imprimez sans date.....	90
Version FW (Version du micrologiciel).....	81	Imprimez tous les index .....	91
<b>TRANSMISSION.....</b>	<b>82</b>	Imprimez les images DPOF .....	92
Connexion à un PC .....	82	Quittez .....	92
Configuration du mode USB.....	82	<b>APPENDICES.....</b>	<b>93</b>
Transférer des fichiers sur votre ordinateur .....	83	Caractéristiques techniques .....	93
Système vidéo .....	84	Invites et messages d'alerte.....	97
Régler le mode de connexion de la carte Eye-Fi .....	85	Guide de dépannage.....	101

# PRISE EN MAIN

## Déballage

La boîte de l'appareil photo que vous venez d'acheter devrait aussi contenir les éléments suivants. Si l'un des éléments est manquant ou abîmé, contactez votre revendeur.

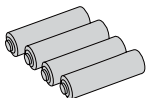

4 piles alcalines AA

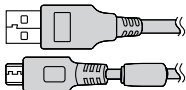

Câble micro USB



Sangle

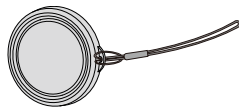

Capsule d'objectif  
avec sangle



Guide de démarrage  
rapide



Carte de garantie



Carte de services



Installez la le capuchon de l'objectif et la sangle

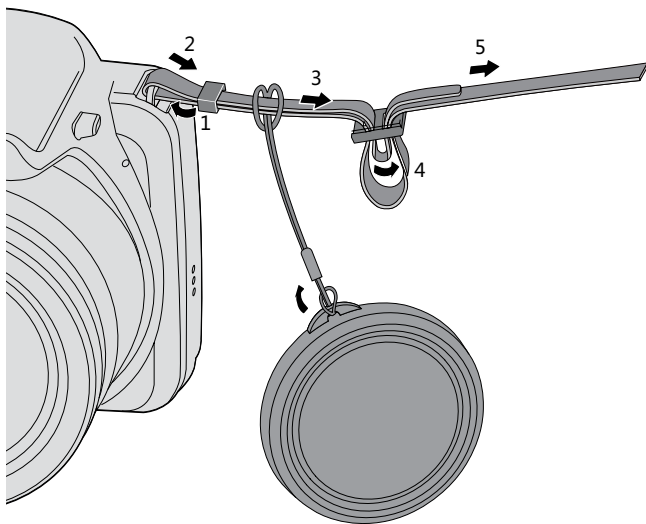

## Nom de chaque partie

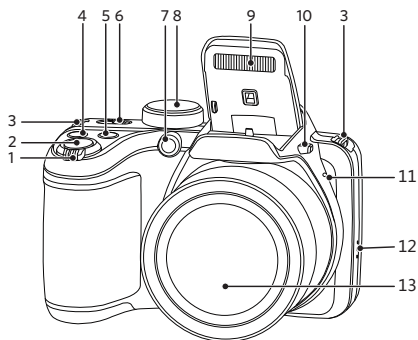

1. Molette du zoom
2. Déclencheur
3. OEillet de courroie
4. Bouton de correction d'exposition
5. Bouton de capture en rafale
6. Curseur d'alimentation
7. Voyant Rayon aide AF /  
Voyant du retardateur
8. Molette de mode.
9. Flash
10. Bouton Flash
11. Micro
12. Haut-parleur
13. Objectif

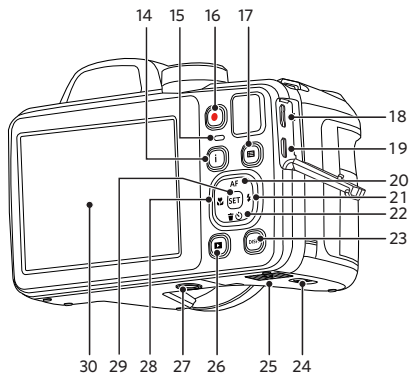

- 14. Bouton I
- 15. LED Voyant
- 16. Bouton d'enregistrement vidéo rapide
- 17. Bouton Menu
- 18. Port micro USB
- 19. Port micro HDMI
- 20. Bouton AF / Bouton Haut
- 21. Bouton Flash / Bouton Droite
- 22. Bouton Supprimer / Bouton Retardateur / Bouton Bas
- 23. Bouton Disp
- 24. Languette du couvercle de la batterie
- 25. Couvercle de la batterie
- 26. Bouton Lecture
- 27. Embase filetée de trépied
- 28. Bouton Macro / Bouton Gauche
- 29. Bouton SET
- 30. LCD

## Installez la batterie et la carte mémoire

1. Ouvrez le couvercle de la batterie selon ①,②,③.

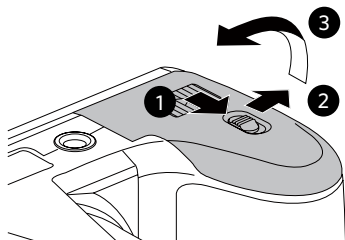

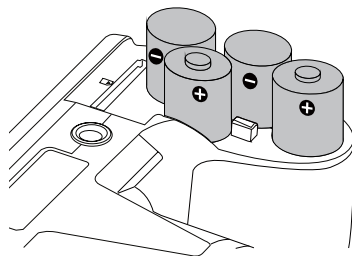

2. Placez la batterie dans la fente en respectant l'orientation indiquée sur le schéma.

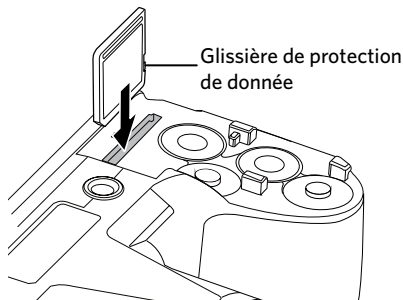

3. Insérez la carte mémoire dans la fente pour carte mémoire comme indiqué sur la figure.



 La carte mémoire (SD/SDHC) est en option et non incluse dans l'emballage de l'appareil. Vous devez en acheter une séparément. Achetez une carte mémoire authentique avec une capacité comprise entre 4Go et 32Go pour assurer un stockage correct des données.

 Pour retirer votre carte mémoire, ouvrez le couvercle de la batterie, appuyez doucement sur la carte mémoire pour l'éjecter, et retirez-la lentement.

4. Refermez le couvercle de la batterie selon ①,②.

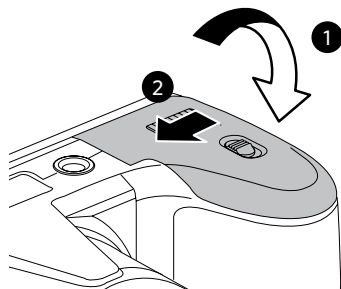

## Mettre en marche/éteindre l'appareil photo

Tirez sur le curseur d'alimentation pour allumer / éteindre l'appareil.

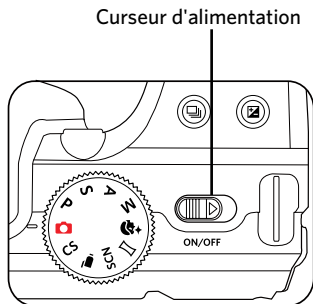

Lorsque l'appareil photo est éteint, l'appui sur le bouton lecture peut mettre en marche l'appareil photo et entrer directement au mode de lecture.









## Régler votre langue, Date/Heure

### Réglez votre langue, et Date/Heure dès la première mise sous tension

1. Lorsque vous allumez l'appareil photo pour la première fois, l'écran de sélection de la langue apparaît.
2. Appuyez sur les boutons Haut/Bas/ Gauche/Droit pour sélectionner la langue souhaitée.
3. Une fois que vous avez appuyé sur le bouton **SET** pour confirmer la sélection, l'écran de réglage de la date et de l'heure apparaît.
4. Appuyez sur le bouton gauche/droite pour sélectionner le bloc à régler: L'heure et la date s'affichent sous la forme `aaaa:MM:jj HH:mm`.
5. Appuyez le bouton haut/bas pour ajuster la valeur du bloc sélectionné.
6. Appuyez sur le bouton **SET** pour confirmer le réglage de l'heure et l'écran de prise de vue s'affiche.

## Réinitialiser votre langue









Après avoir choisi votre langue la première fois, suivez les instructions ci-dessous pour réinitialiser votre langue.

1. Tirez sur le curseur d'alimentation pour allumer l'appareil photo.
2. Appuyez sur le bouton , appuyez sur le bouton haut/bas pour sélectionner , et appuyez sur le bouton  pour accéder au menu.
3. Appuyez sur le bouton haut/bas pour sélectionner , et appuyez sur le bouton  ou sur le bouton de direction pour accéder au menu.
4. Appuyez sur le bouton haut/bas pour sélectionner 「Langage/Langue」, et appuyez sur le bouton  ou sur le bouton droite pour accéder au menu.
5. Appuyez sur les boutons Haut/Bas/ Gauche/Droit pour sélectionner la langue souhaitée et appuyez sur le bouton  pour confirmer.
6. Appuyez sur le bouton  et l'écran de prise de vue apparaît.



## Réinitialiser Date/Heure

Après avoir défini votre langue la première fois, suivez les instructions ci-dessous pour réinitialiser la date et l'heure.

1. Tirez sur le curseur d'alimentation pour allumer l'appareil photo.
2. Appuyez sur le bouton , appuyez sur le bouton haut/bas pour sélectionner , et appuyez sur le bouton  pour accéder au menu.
3. Appuyez sur le bouton haut/bas pour sélectionner , et appuyez sur le bouton  ou sur la flèche de direction pour accéder au menu.
4. Appuyez sur le bouton haut/bas pour sélectionner « Date et heure », et appuyez sur le bouton  ou sur la le bouton droit pour accéder au menu.
5. Appuyez sur le bouton gauche/droite pour sélectionner le bloc à régler: L'heure et la date s'affichent sous la forme aaaa:MM:jj HH:mm.
6. Appuyez sur la le bouton haut/bas pour choisir la valeur du bloc sélectionné. Après avoir terminé vos réglages, appuyez sur le bouton  pour confirmer.
7. appuyez sur le bouton  et l'écran de prise de vue apparaît.





# APERÇU DES DIFFÉRENTS MODES

## Paramètre d'affichage

Appuyez sur le bouton **DISP** pour afficher les réglages: L'écran par défaut, L'écran avec grille de cadre, L'écran vide.

L'écran par défaut: affiche les paramètres actuels.

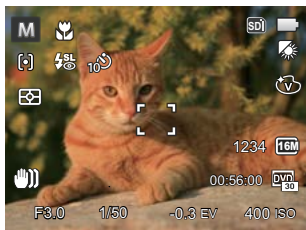

L'écran vide: n'affiche aucune information.

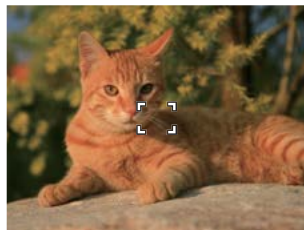

L'écran avec grille de cadre: affiche les paramètres actuels et l'histogramme.

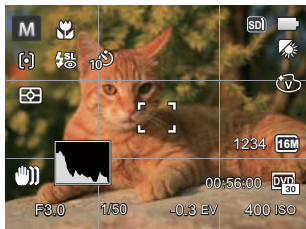

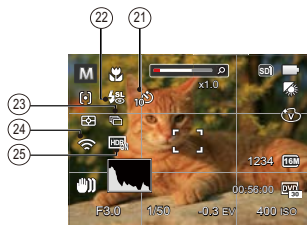
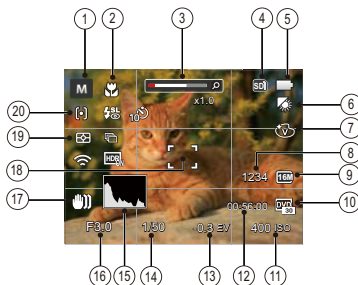

## Affichage de l'écran LCD

### Aperçu des icônes de l'écran en mode de prise de vue photo



### 1 Icônes du Mode de capture

- |   |                        |   |                        |
|---|------------------------|---|------------------------|
|  | Mode auto              |  | Embellisseur de visage |
| <b>P</b>  | Programme AE           |  | Mode panoramique       |
| <b>S</b>  | Priorité à la vitesse  | <b>SCN</b>  | Mode scène             |
| <b>A</b>  | Priorité à l'ouverture | <b>CS</b>   | Réglages personnalisés |
| <b>M</b>  | Mode manuel            |   |                        |

### 2 Mode Macro

3 Indicateur de niveau de zoom  
(Affiché seulement lorsque le zoom est activé)

4 Carte mémoire / mémoire interne









5 Etat de la batterie

6 Balance des blancs  
(Réglable en mode **PSAM**)





7 Effet de couleur (Réglable en mode **PSAM**)

8 Nombre d'images restantes







9 Taille de l'image

- 10 Qualité vidéo
- 11 Valeur d'ISO  
(Réglable en mode **PSAM** +)
- 12 Temps d'enregistrement restant
- 13 Compensation de l'exposition  
(Réglable en mode **PSA** +)
- 14 Vitesse de l'obturateur  
(Réglable en mode **SM**)
- 15 Histogramme
- 16 Valeur d'ouverture  
(Réglable en mode **AM**)
- 17 Stabilisation des images
- 18 Cadre de mise au point
- 19 Mesure
-  AiAE
  -  Spot
  -  Cent. Pond.
- 20 Mode AF
-  AF unique
  -  AF multiple
  -  Suivi d'objets





## 21 Retardateur

-  Retardateur désactive
-  Retardateur 2sec
-  Retardateur 10sec
-  Retardateur sourire

## 22 Mode Flash

-  Arrêt forcé
-  Flash auto
-  Flash forcé
-  Synchro. lente
-  Synchro. lente+Yeux rouges
-  Réduction des yeux rouges

## 23 Rafale



-  Simple
-  Rafale
-  3 Vues
-  Intervalle (30sec/ 1min/ 5min/ 10min)

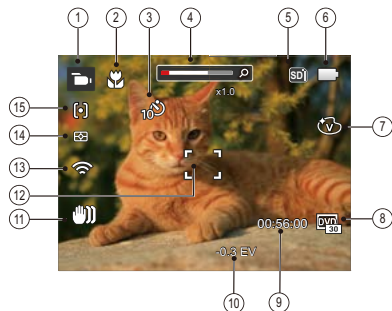

## 24 Eye-Fi ALLUMER (avec signal)

## 25 HDR (Réglable en mode **PSAM**)

## Aperçu des icônes de l'écran en mode de capture vidéo



- 1 Icônes du mode film
- 2 Mode Macro
- 3 Retardateur
  -  Retardateur désactivé
  -  Retardateur 10sec
- 4 Indicateur de niveau de zoom (affiché seulement lorsque le zoom est activé)
- 5 Carte mémoire / mémoire interne
- 6 Effet de couleur

- 7 Couleur d'image
- 8 Qualité vidéo
- 9 Temps d'enregistrement restant
- 10 Compensation de l'exposition
- 11 Stabilisation des images
- 12 Cadre de mise au point
- 13 Eye-Fi ALLUMER (avec signal)
- 14 Mesure
  -  AiAE
  -  Spot
  -  Cent. Pond.
- 15 Mode AF

 Utilisez une carte mémoire SD de classe 4 ou supérieure pour l'enregistrement vidéo.

 Le zoom optique et le zoom numérique peut être ajustée (144X au total). Le zoom numérique peut être ajusté à 4X.



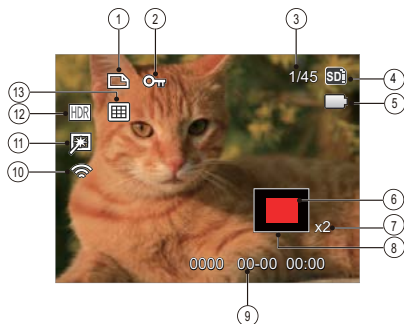

## Aperçu des icônes de l'écran en mode lecture



1	Icône du fichier DPOF	8	Champ total de l'image
2	Icône Protection de fichier	9	Date de prise de vue
3	Espace mémoire (indiquant le nombre actuel de photos et le nombre total de photos)	10	Eye-Fi ALLUMER (avec signal)
4	Carte mémoire / mémoire interne	11	Réduction des yeux rouges
5	Etat de la batterie	12	HDR
6	Zone de concentration du Zoom	13	Dossier date
7	Valeur du Zoom		

## Utilisez la molette de mode.

L'appareil photo est doté d'un sélecteur de commande pratique permettant de commuter entre les différents modes avec facilité. Toutes les commandes disponibles sont listées ci-dessous:

Nom du mode	Icône	Description
Mode auto		Dans ce mode, les conditions optimales pour prendre des photos sont fixées en fonction du sujet et de l'environnement. C'est le mode le plus couramment utilisé pour prendre des photos.
Programme AE	<b>P</b>	Sous différentes scènes, l'utilisateur peut changer la valeur ISO et EV selon les préférences personnelles, la caméra peut régler automatiquement la vitesse d'obturation et la valeur de l'ouverture.
Priorité à la vitesse	<b>S</b>	Ce réglage permet de choisir une vitesse spécifique d'obturation alors que l'appareil règle automatiquement l'ouverture pour assurer un éclairage convenable.
Priorité à l'ouverture	<b>A</b>	Ce réglage permet le choix d'une ouverture spécifique, l'appareil se charge alors de régler automatiquement la vitesse d'obturation adéquate.
Mode manuel	<b>M</b>	Utilisez ce mode pour prendre des photos en mode Manuel ; vous pouvez changer les réglages des paramètres de l'appareil photo.
Embellisseur de visage		Augmente et adouci les trait du visage et blanchit les yeux.
Mode panorama		Dans ce mode, vous pouvez prendre une photo panoramique.
Mode scène	<b>SCN</b>	Utilisez ce mode pour prendre des photos en mode Scène prédéfinie. Il y a 12 scènes disponibles.
Mode film		Utilisez ce mode pour faire des enregistrements vidéo.
Réglages personnalisés	<b>CS</b>	L'utilisateur peut mémoriser les modes de prise de vue et les paramètres fréquemment utilisés et passer à ce mode pour un réglage rapide.

## Mode auto

Le mode Auto est le mode le plus facile à utiliser pour prendre des photos. Dans ce mode, l'appareil optimise automatiquement les paramètres pour des photos de meilleure qualité.

Suivez les étapes suivantes:

1. Tirez sur le curseur d'alimentation pour allumer l'appareil photo.
2. Mettez la molette de mode sur .
3. Cadrez la photo à l'aide de l'écran LCD et enfoncez le déclencheur à mi-chemin pour faire la mise au point sur le sujet.
4. L'écran LCD montrera le cadre au point vert après que le sujet est fixé.
5. Appuyez à fond sur le déclencheur pour prendre des photos.

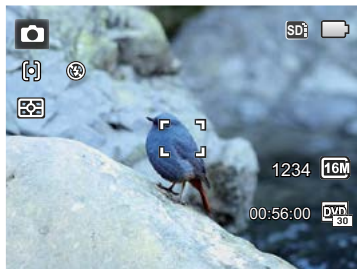

## Programme AE P

Lorsque **P** (Programme AE) est sélectionné, vous pouvez ajuster la valeur d' EV et la valeur ISO.

1. Mettez la molette de mode sur **P**, puis appuyez sur le bouton  pour configurer les réglages.

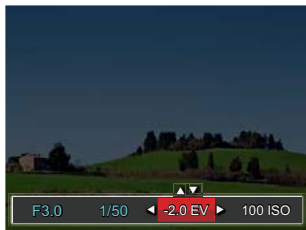



2. Appuyez sur les boutons gauche/droite pour sélectionner un élément à régler.
3. Appuyez sur les boutons haut/bas pour ajuster les réglages.
4. Appuyez sur le bouton  pour finir le réglage et accéder à l'écran de prise de vue.

## Priorité à la vitesse S

Lorsque **S** (Priorité à la vitesse) est sélectionné, vous pouvez ajuster la vitesse d'obturation / d' EV et la valeur ISO. L'appareil photo détermine automatiquement la valeur d'ouverture basée sur la vitesse d'obturation et la valeur ISO pour obtenir la valeur d'exposition la plus appropriée.

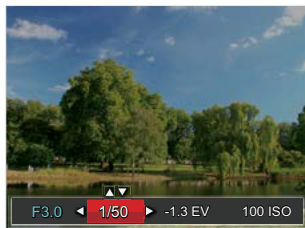
1. Mettez la molette de mode sur **S**, puis appuyez sur le bouton  pour configurer les réglages.



2. Appuyez sur les boutons gauche/droite pour sélectionner un élément à régler.
3. Appuyez sur les boutons haut/bas pour ajuster les réglages.
4. Appuyez sur le bouton  pour finir le réglage et accéder à l'écran de prise de vue.



## Priorité à l'ouverture **A**

En sélectionnant le mode **A** (priorité à l'ouverture), vous pouvez régler l'ampleur de l'ouverture / l'indice de lumination et la valeur ISO. Si vous agrandissez l'ouverture, la mise au point se concentre sur le sujet principal avec du flou tout autour. Lorsque l'ouverture est rétrécie, l'arrière plan et le sujet principal sont nets.

1. Mettez la molette de mode sur **A**, puis appuyez sur le bouton  pour configurer les réglages.

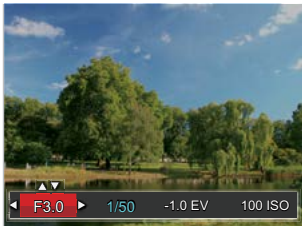



2. Appuyez sur la les boutons gauche/droite pour sélectionner un élément à régler.
3. Appuyez sur la les boutons haut/bas pour ajuster les réglages.
4. Appuyez sur le bouton  pour finir le réglage et accéder à l'écran de prise de vue.

## Mode manuel **M**

En mode **M** (exposition manuelle), vous pouvez régler l'ouverture / la vitesse d'obturation manuellement et la valeur ISO.

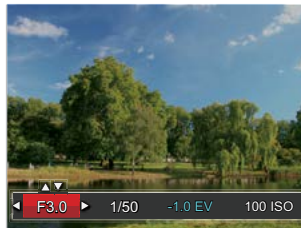
1. Mettez la molette de mode sur **M**, puis appuyez sur le bouton  pour configurer les réglages.



2. Appuyez sur la les boutons gauche/droite pour sélectionner un élément à régler.
3. Appuyez sur la les boutons haut/bas pour ajuster les réglages.
4. Appuyez sur le bouton  pour finir le réglage et accéder à l'écran de prise de vue.

## Embellisseur de visage ✨👤

En mode portrait, l'appareil règle automatiquement l'exposition pour une reproduction fidèle des nuances de la peau.

1. Tournez la molette de mode pour sélectionner le mode Beauté (👤).
2. Appuyez sur le bouton (📄) et appuyez sur les boutons haut/bas pour sélectionner (👤).
3. Appuyez sur les boutons pour sélectionner Embellisseur de visage, et appuyez sur le bouton (SET) pour confirmer et retourner au mode de prise de vue.





Le mode Beauté a trois effets:

- 🌸<sub>1</sub> Effet 1: Peau douce
- 🌸<sub>2</sub> Effet 2: Peau douce+  
Éclaircissement des yeux
- 🌸<sub>3</sub> Effet 3: Peau douce+  
Éclaircissement des yeux+  
Agrandissement des yeux

## Mode Panorama



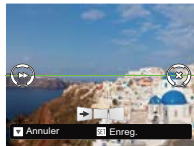

Avec le Mode Panorama, vous pouvez prendre une série de photos qui seront mises bout à bout par l'appareil dans une image ultra-large panoramique.

Suivez les étapes ci-dessous:

1. Tournez la molette de mode jusqu'à Mode Panorama ()
2. Appuyez sur les touches fléchées pour sélectionner un sens de prise de vue. (La droite est utilisée comme valeur par défaut si vous ne faites pas de choix) 2 quelques secondes plus tard, l'appareil est prêt à prendre des photos. Vous pouvez également appuyer sur la touche  ou appuyer à moitié sur le déclencheur pour être prêt à prendre des photos.
3. Composez la première vue de l'image panoramique sur l'écran LCD et appuyez sur le déclencheur pour prendre la photo.



4. Après avoir terminé de prendre la première photo, deux icônes cible s'affichera à gauche et à droite de l'écran LCD. Quand vous bougez l'appareil photo jusqu'à ce que l'icône de guider d'orientation ronds et la boîte carré de positionnement devient vert, ils vont se chevaucher, et l'appareil photo va automatiquement prendre une autre photo. La répétition des mêmes étapes peut permettre de prendre jusqu'à 4 photos.
5. Si les photos prises sont moins de 4 photos, appuyez sur le bouton , l'appareil va automatiquement coller les photos. Appuyez sur le bouton de lecture pour entrer dans le mode de lecture afin de voir l'effet.
6. Après avoir pris 4 photos, l'appareil photo va automatiquement coller les photos. Appuyez sur le bouton de lecture pour entrer dans le mode de lecture afin de voir l'effet.

- 
 En mode Panorama, le Flash, le retardateur, le mode Macro et la compensation d'exposition sont désactivés.
- 
 Dans le processus d'une prise de vue en mode panoramique, lorsque l'écran LCD affiche "Alignement incorrect. Veuillez essayer de nouveau.", cela signifie que dans le processus de déplacement de la caméra, l'angle de déplacement est hors de la ligne verte, la prise de vue ne peut être effectuée. La prise de vue doit être effectuée à nouveau.
- 
 Afin de garantir l'effet de la prise de vue en mode panoramique, s'il vous plaît continuez à déplacer horizontalement et réduisez les secousses dans le processus de déplacement de la caméra.
- 
 En mode Panorama, lorsque la taille de l'image est réglée sur 2M, jusqu'à 4 photos peuvent être assemblées.







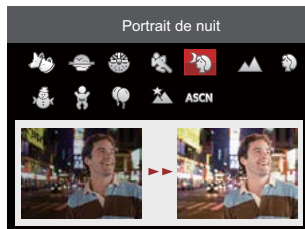





## Mode scène SCN

Vous pouvez sélectionner un mode approprié parmi les 12 modes de scène en fonction de l'environnement courant de capture. L'appareil configure ensuite automatiquement les paramètres les plus appropriés.







Tournez la molette de mode jusqu'à Mode scène pour entrer dans le menu du mode scène. Ce que l'écran LCD affiche est présenté dans la figure ci-dessous.



Appuyez sur les boutons pour sélectionner une scène, et appuyez sur le bouton **SET** pour confirmer.

Scène	Explication
 Mode animal de compagnie	Une reconnaissance rapide des animaux de compagnie (chien/chat) permet de les saisir en pleine action.
 Coucher de soleil	Pour les couchers de soleil. Prendre des photos avec une forte luminosité du soleil.
 Feux d'artifice	Pour feux d'artifice la nuit. (Utilisation d'un trépied conseillée)
 Sport	Pour les sujets en mouvement. Prise de vue rapide pour figer le déplacement.
 Portrait de nuit	Pour les portraits devant une scène nocturne.
 Paysage	Reproduction éclatante du vert et du bleu.
 Portrait	Le plus approprié pour capturer des gens avec la mise au point sur leur visage.
 Neige	Pour les scènes de neige. Reproduit les scènes claires, blanches et naturelles.
 Enfants	Flash éteint pour éviter de perturber les sujets. Il est approprié pour prendre des photos d'enfants.
 Fête	Convient pour prendre des photos de fêtes à l'intérieur, même dans des conditions d'éclairage complexes.
 Paysage de nuit	Scènes de nuit. Trépied recommandé.
 Auto SCN	Identifie la scène automatiquement; personne, rétroéclairage de la personne, Paysage, Macro, Scène de nuit, Scène de nuit Personne, Auto



Nom du mode	Explication
 Mode Paysage	Pour les paysages, règle automatiquement l'exposition pour s'adapter au fond.
 Mode Portrait	Le plus approprié pour capturer des gens avec la mise au point sur leur visage.
 Portrait de nuit	Lorsque vous faites des portraits de nuit, ou en faible conditions de lumière, ASCN règle automatiquement l'exposition pour les personnes et les scènes de nuit.
 Portrait en contre-jour	Lorsque le soleil ou toute autre source de lumière se situe derrière vous, règle automatiquement l'exposition pour produire de bonnes images.
 Mode Paysage de nuit	Pour les scènes de nuit, ASCN augmente automatiquement la valeur ISO pour compenser la faible lumière.
 Mode Macro	Pour des gros plans détaillés, engage automatiquement le mode Macro et règle automatiquement l'objectif.
 Mode Auto	L'appareil photo ajustera automatiquement l'exposition et le point pour assurer de bonnes photos.

## Réglages personnalisés CS

L'utilisateur peut mémoriser les modes de prise de vue et les paramètres fréquemment utilisés et passer à ce mode pour un réglage rapide.

### Paramètres en mode CS (statut désactivé ou statut après réinitialisation) :

1. Tournez la molette de mode pour choisir le mode **CS**, et entrer dans l'écran de configuration, comme indiqué sur la figure ci-dessous:

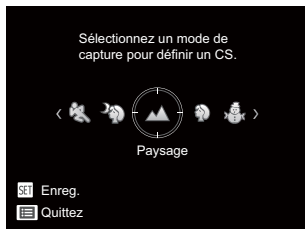

2. Comme indiqué sur la figure ci-dessus, appuyez sur les flèches gauche / droite pour choisir une scène et appuyez sur la touche **SET** pour accéder à l'écran de prise de vue.
3. Comme indiqué sur la figure ci-dessus, appuyez sur la touche **SET**, et choisissez de poursuivre le réglage du mode **CS**.

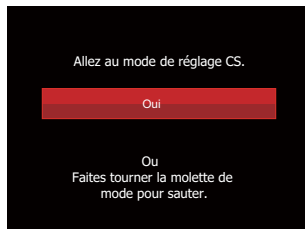

### Pour régler par d'autres modes (utilisez cette méthode pour sélectionner un réglage personnalisé différent):

1. Sélectionnez n'importe quel mode ou mode scène à mémoriser.
2. Définissez vos paramètres souhaités dans le mode actuel.
3. Appuyez sur le bouton **SET**, appuyez sur les boutons haut/bas pour sélectionner **SET**, et appuyez sur le bouton **SET** pour accéder au menu.
4. Appuyez sur les boutons pour sélectionner **CS**, et appuyez sur le bouton **SET** ou sur la flèche de direction pour accéder au menu.



5. Appuyez sur les boutons bas pour sélectionner « Réglages personnalisés », et appuyez sur le bouton **SET** ou sur le bouton droit pour accéder au menu.





6. Sélectionnez « Oui » pour enregistrer ou « Non » pour annuler.



7. Tournez la molette de mode pour passer dans les Réglages personnalisés (**CS**).
8. Les réglages des photos que vous avez stockés la dernière fois sont invoqués.

 Lorsque le mode **CS** est utilisé pour la première fois, il n'y a pas de paramètre prédéfini mémorisée dans le mode **CS**.

 Dans le mode non **CS**, si vous avez besoin de conserver ou de modifier les paramètres de réglage (sauf les paramètres dans ) au redémarrage ou tous les modes. Veuillez entrer dans le menu « Réglages personnalisés » et sélectionner « Oui » après la configuration. Sinon, les paramètres ne sont pas conservés en cas de mise sous / hors tension ou de changement de mode.

 Si vous souhaitez supprimer le réglage du paramètre « Réglages personnalisés », s'il vous plaît consultez la fonction de réinitialisation à la page 81 pour l'utiliser.

# OPÉRATIONS DE BASE

## Utilisation du zoom

Votre camera a deux types de fonctionnement du zoom: Zoom optique et zoom numérique.  
Quand vous prenez une photo, appuyez sur le Molette du zoom pour faire le zoom.

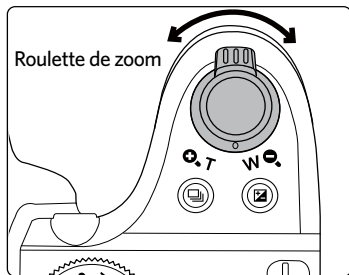

Indicateur de niveau de zoom

Quand le zoom optique arrive à sa valeur maximum, lâcher le bouton et appuyer encore pour aller au zoom numérique.

## Paramètres de focalisation

Dans les différents modes de prise de vue, vous pouvez sélectionner différentes méthodes de mise au point.

1. Appuyez sur le bouton haut ( **AF** ) pour afficher l'écran de réglages.

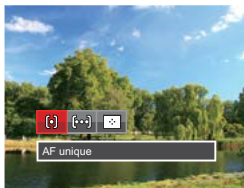

2. Appuyez sur les bouton gauche/droit pour sélectionner parmi les 3 modes suivants:
  - ([O]) AF unique  
Le cadre de mise au point apparaît au centre de l'écran LCD pour faire la mise au point sur le sujet.
  - ([Oo]) AF multiple  
L'appareil photo fait automatiquement le point sur une large zone pour trouver le point de mise au point.



**Suivi d'objets**  
Le suivi intelligent de l'objet en mouvement sous film de mise au point.

3. Appuyez sur le bouton (SET) pour valider les réglages et quitter le menu.





Lorsqu'elle est activée, la focalisation de suivi d'objets ne marchera que quand l'objectif vise ceux-ci.

## Mode macro

Le mode macro permet de prendre des photos de petits objets ou en étant très rapproché du sujet. Il est alors possible de prendre des photos en étant très près du sujet.



1. Appuyez sur le bouton (  ) pour entrer dans le menu de macro.



2. Appuyez sur les bouton gauche/droit pour sélectionner parmi les 2 modes suivants:
  -  Macro désactive  
Choisissez cette option pour désactiver le mode macro.
  -  Macro active  
Sélectionnez cette option pour se focaliser sur sur l'objet le plus proche de l'objectif (Sur le côté W, la distance de prise de vue doit être supérieure à 1.6cm).
3. Appuyez  sur le bouton pour valider les réglages et quitter le menu.



## Paramètres du retardateur

Cette fonction permet de prendre des photos après un délai. L'appareil peut être réglé pour photographier au bout de 2 ou 10 secondes après appui sur le déclencheur ou après la détection d'un sourire.

1. Appuyez sur le bouton bas (   ) pour entrer dans le menu du retardateur.





2. Appuyez sur les bouton gauche/droit pour sélectionner parmi les 4 modes suivants :



-  Retardateur désactive  
Désactiver le retardateur.
-  Retardateur 2sec  
Une seule photo est prise, 2 secondes après l'appui sur le déclencheur.

-  Retardateur 10sec  
Une seule photo est prise, 10 secondes après l'appui sur le déclencheur.

-  Retardateur sourire  
Appuyez sur le déclencheur pour prendre une photo immédiatement après qu'un visage souriant est détecté.

3. Appuyez sur le bouton (  ) pour valider les réglages et quitter le menu.

-  Lorsque vous activez le retardateur, appuyer sur l'obturateur ou le bouton de la flèche vers le bas peut désactiver le retardateur et revenir à l'écran de prise de vue, et garder le réglage du retardateur.

-  Lorsque vous activez la détection de sourire, appuyer sur l'obturateur ou la touche (  ) peut désactiver le retardateur sans garder le réglage du retardateur.

## Mode Flash

Le flash sert principalement à ajouter de la lumière à la scène. Le flash est généralement utilisé dans la prise contre la lumière pour accentuer l'objet tout en assombrissant le fond, il est également approprié pour la mesure et la prise de vue dans des scènes sombres grâce à l'exposition.

1. Appuyez sur le Bouton ouverture du flash



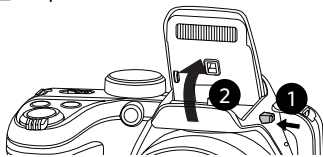



 pour sortir le flash.



2. Appuyez sur le bouton droit () pour entrer dans le menu de réglages du flash.



3. Appuyez sur les bouton gauche/droit pour sélectionner parmi les 6 modes suivants:

-  Arrêt forcé  
Le flash ne se déclenche jamais.
  -  Flash auto  
Le flash de l'appareil photo se déclenche automatiquement en fonction des conditions courantes d'éclairage.
  -  Flash forcé  
Le flash se déclenche à chaque prise de photos.
  -  Synchro. lente  
Cette fonction permet de prendre des photos de personnes la nuit en restituant à la fois un premier plan net et l'arrière-plan nocturne. Utilisation d'un trépied conseillée.
  -  Synchro. lente+Yeux rouges  
Vous pouvez utiliser ce mode pour combiner la synchronisation lente et la réduction des yeux rouges.
  -  Réduction des yeux rouges  
L'appareil photo émet une lumière brève avant de prendre la photo pour corriger l'effet «yeux rouges»
4. Appuyez sur le bouton  pour valider les réglages et quitter l'option.

## Paramètres de balance des blancs





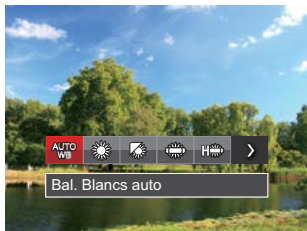

La fonction de balance des blancs permet de régler la température de couleur pour les différentes sources de lumière.

Suivez les étapes ci-dessous pour régler la balance des blancs de l'appareil :

1. Appuyez sur le bouton **SET** pour accéder au menu de balance des blancs.



2. Appuyez sur les bouton gauche/droit pour sélectionner parmi les 8 modes suivants :

- **AUTO WB** Bal. Blancs auto
  -  Lumière du jour
  -  Nuageux
  -  Fluorescent
  -  CWF fluorescent
  -  Incandescent
  -  Bal. blancs manuelle (Appuyez à fond sur le déclencheur pour détecter la valeur de balance des blancs)
  -  Temp. couleur (1900K ~ 10000K)  
Appuyez sur les boutons de directions Haut/ Bas pour "Réglage de la valeur K"; appuyez sur le bouton de direction gauche pour quitter la valeur K.
3. Appuyez sur le bouton **SET** pour valider les réglages et quitter le menu.

## Rafale

Suivez les étapes ci-dessous pour configurer les réglages du mode rafale:

1. Appuyez sur  pour entrer dans le menu du mode rafale.





2. Appuyez sur les bouton gauche/droit pour sélectionner parmi les 4 modes suivants :

-  Simple
-  Rafale

-  3 Vues

-  Intervalle  
Prendre des photos en fonction de l'intervalle prédéfini ( 30sec / 1min / 5min / 10min )

3. Appuyez sur le bouton  pour valider les réglages et quitter le menu.
4. Appuyez sur le bouton déclencheur pour commencer la prise de photo continue.

-  Le flash ne marche pas dans ce mode, pour permettre de prendre des photos aussi rapidement que possible.



## Paramètres EV

Le menu de la fonction EV de l'appareil est doté de nombreuses fonctions, telles que l'ajustement EV, ISO, Ajustement de l'obturateur, Ajustement de l'ouverture etc. Le réglage approprié de la fonction peut vous permettre d'obtenir de meilleures photos. Suivez les étapes suivantes pour effectuer le réglage:

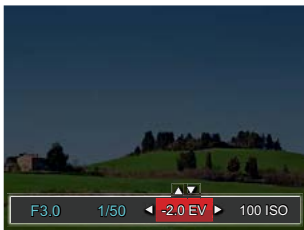

1. Appuyez sur le bouton  pour afficher l'écran de réglages.
2. Appuyez sur les bouton gauche/droit pour sélectionner les options de réglage.



3. Appuyez sur les bouton gauche/droit pour ajuster les valeurs des options.

4. Appuyez sur  pour terminer le réglage et accéder à l'écran de prise de vue.

### Compensation de l'exposition

Réglez la luminosité de l'image. Au cas où il existe un contraste très élevé entre l'objet photographié et l'arrière-plan, la luminosité de l'image peut être réglée correctement. (Réglable en mode **PSA**   )

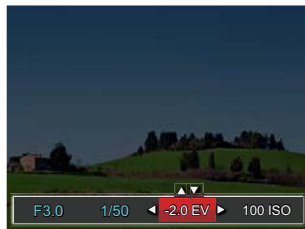

La gamme ajustable de la valeur de l'exposition est à partir de EV -2.0 à EV+2.0.

## ISO

La fonction ISO vous permet de régler la sensibilité du capteur de la caméra à partir de la luminosité de la scène. Pour améliorer le résultat dans des environnements sombres, la vitesse ISO doit être élevée. Par contre, dans des conditions de forte luminosité, la vitesse ISO doit être plus basse.

Les images avec un ISO plus élevé auront naturellement un bruit plus élevés que celles avec un ISO faible. (Réglable en mode **PSAM** +)

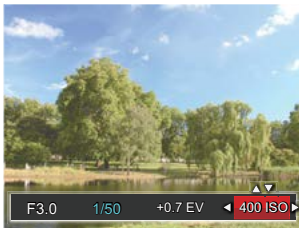

L'option de ISO comprend automatique, 80, 100, 200, 400, 800, 1600 et 3200.

## Ajustement de l'obturateur

Pour la vitesse d'obturation, la caméra peut régler automatiquement la valeur d'ouverture en fonction de la vitesse d'obturation manuelle pour obtenir la valeur d'exposition la plus appropriée. Le mouvement d'objet peut être représenté par le réglage de la vitesse d'obturation. Une valeur d'obturation élevée peut vous faire capturer clairement le mouvement de l'objet en mouvement rapide tandis qu'une valeur d'obturation faible peut vous permettre de prendre une photo où l'objet en mouvement affiche un fort sens de mouvement. (Réglable en mode **SM**)

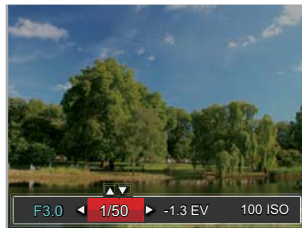

## Ajustement de l'ouverture

Vous pouvez régler l'ampleur de l'ouverture. Si vous agrandissez l'ouverture, la mise au point se concentre sur le sujet principal avec du flou tout autour. Lorsque l'ouverture est rétrécie, l'arrière plan et le sujet principal sont nets. (Réglable en mode **AM**)

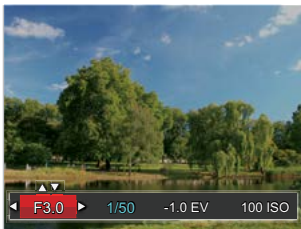

## Utilisation de l'enregistrement rapide

En mode de prise de vue, appuyez sur le bouton de raccourci Enregistrement  pour accéder directement au mode d'enregistrement et enregistrer.



Après l'enregistrement, appuyez sur le bouton de raccourci Enregistrement ou à nouveau sur le déclencheur, vous pouvez ainsi sauvegarder la vidéo et retourner à l'écran de prise de vue.

## Menu de la fonction de bouton i





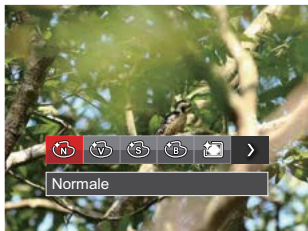

Mode : **PSAM** 

La fonction de paramètre de couleur de l'image permet à l'utilisateur de sélectionner différents effets de couleur.

1. L'appuie sur le bouton  peut permet de sélectionner le réglage de couleur de l'image.
2. Appuyez sur les bouton gauche/droit pour sélectionner les options de réglage de couleur d'image.







Il y a 7 choix de couleur d'image en mode de prise de vue photo **PSAM** :

-  Normale
-  Éclatante
-  Sépia
-  Noir et blanc
-  Vignettage
-  Salon
-  Rêve

Il y a 4 choix de couleur d'image en mode film



-  Normale
-  Éclatante
-  Sépia
-  Noir et blanc

# LECTURE

## Regarder les photos et les clips vidéo

Pour visionner les photos et les vidéos sur l'écran LCD :

1. En appuyant sur le bouton **[▶]**, la dernière prise photo ou vidéo s'affiche à l'écran LCD.
2. Utilisez les boutons de navigation Gauche/Droite pour naviguer dans les photos ou clips vidéo sur la mémoire interne ou la carte mémoire.
3. Pour jouer un clip vidéo, appuyez sur le bouton **[SET]** pour aller au mode de lecture vidéo. Un guide de fonctionnement apparaît sur l'écran lors de la lecture d'une vidéo. Appuyez sur les boutons pour exécuter les fonctions correspondantes.

Mode Lecture

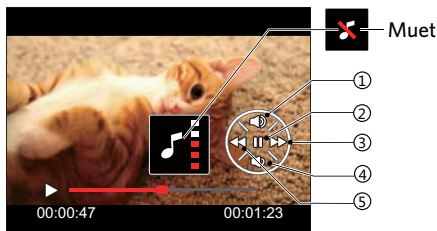

1	Augmentation du son
2	Pause
3	Avance rapide
4	Diminution du son
5	Retour rapide

Mode Pause

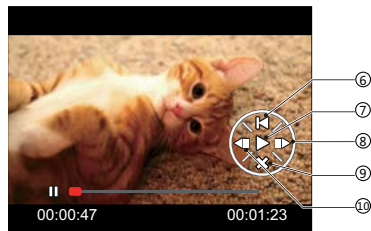

6	Retour au début de la vidéo
7	Lecture
8	Avance lecture vidéo
9	Annulation lecture
10	Retour lecture vidéo

## Vue en réduction

Quand le mode Lecture, presser le Molette du zoom **W** pour exposer les vignettes des photos et vidéos dans l'écran.  
(la photo est affichée horizontalement)

W Zoom arrière

T Zoom avant

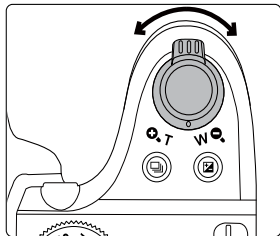

1. Utilisez la molette du zoom pour basculer entre les miniatures 3x3 et 4x4.

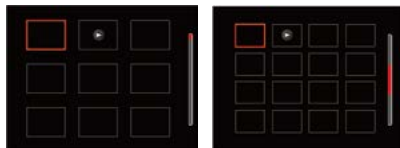



2. Appuyez sur les boutons de navigation pour sélectionner une image ou un clip vidéo à regarder et appuyez sur le bouton **SET** pour le restaurer à sa taille initiale.





Si l'indicateur  apparaît sur l'écran, c'est qu'un fichier vidéo est lu.

## Utilisation du zoom sur les images déjà prises (images fixes seulement)

Lors de la lecture de photos, vous pouvez aussi utiliser le curseur du zoom pour agrandir les photos de 2 à 8 fois.

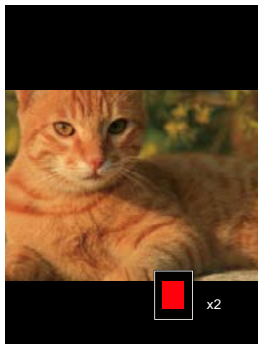
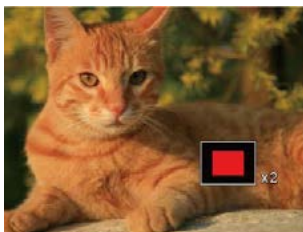
1. Appuyez sur le bouton  pour passer au mode de lecture.
2. Appuyez sur les boutons gauche/droit pour sélectionner une image à zoomer.
3. Presser le Molette du zoom pour zoomer (  ,  ).
4. Le coin droit inférieur de l'écran affichera le nombre de fois et la zone d'utilisation du zoom de photos.



5. Appuyez sur les boutons gauche/droit/haut/bas pour naviguer et sélectionner une partie de l'image à zoomer.
6. Appuyez sur le bouton  pour retourner la photo à sa taille d'origine.





Les vidéos ne peuvent pas être agrandir.

## Suppression de photos et de vidéo

En mode lecture, appuyez sur le bouton bas   pour sélectionner vos photos et vidéos.

Pour supprimer des images ou des vidéos :

1. Appuyez sur le bouton  pour passer au mode de lecture.
2. Appuyez sur les boutons gauche/droit pour sélectionner les photos et vidéos à supprimer.
3. Appuyez sur le bouton bas   et l'écran de suppression s'affiche.



4. Appuyez sur les boutons haut/bas pour sélectionner 「Supprimer une」 ou 「Quittez」, et appuyez sur le bouton  pour confirmer.



Les photos/clips vidéo effacés ne pourront pas être récupérés.





Veuillez consulter la page 74 pour les instructions concernant les options du menu supprimer.



## Diaporama

Vous pouvez utiliser ce paramètre pour voir les photos prises par la méthode de lecture en diaporama.

1. Appuyez sur le bouton  pour entrer dans l'écran de lecture.
2. Appuyez sur le bouton  pour entrer dans l'option diaporama (à l'exception de fichier vidéo).
3. Appuyez sur les boutons gauche/droit pour sélectionner la lecture de diaporama ou pour 「Annuler」 et revenir à l'écran de lecture.



4. Appuyez sur le bouton  pour confirmer votre sélection.



Les photos pivotent automatiquement lors d'un diaporama.





Fonction de lecture de diaporama supporte la lecture de film.

# UTILISATION DES MENUS

## Menu Photo

Mode :  **PSAM** +  **SCN**

1. En mode de prise de vue photo, appuyez sur le bouton  pour entrer dans le menu de prise de vue photo.
2. Appuyez sur les boutons haut/bas pour sélectionner le menu de prise de vue photo à régler.
3. Appuyez sur les boutons gauche/droit pour sélectionner le menu de prise de vue à régler, et appuyez sur le bouton  pour confirmer.

Référez vous aux pages suivantes pour plus de détails concernant chaque réglage.

### Mesure (métrage de l'exposition)

Utilisez ce paramètre pour choisir la taille de la "cible" dans le champ visuel de la caméra.



Trois tailles sont disponibles au choix:

- AiAE (Artificial Intelligence AE) / (Intelligence artificielle AE) embrasse entièrement le champ visuel de la caméra.
- Spot La taille Spot focalise sur une petite zone au centre du champ visuel de la caméra.
- Cent. Pond. La taille Intermédiaire couvre une zone légèrement plus grande au centre du champ visuel de la caméra.



AIAE (Intelligence artificielle IA (Artificial Intelligence AE)): Choisit automatiquement le compteur central et périphérique pour calculer la valeur correcte de la mesure par le poids.

## Taille de l'image

Le réglage de la taille est lié à la résolution des photos, en pixels. Une photo avec une plus haute résolution peut être imprimée en grand format sans subir de dégradation.

Pour régler la taille des photos, procédez de la manière suivante:



- La qualité de l'image augmente avec le nombre de pixels. En revanche, vous pourrez prendre plus de photos avec votre carte mémoire si le nombre de pixels est bas.

## OIS

Ce mode peut aider pour réduire le flou causé par le tremblement de la main.



- Utiliser le mode Anti-bougé dans un environnement sombre ou quand la vitesse d'obturation est lente.
- La prise de photo dans un environnement venté ou instable (comme dans un véhicule en mouvement) peut donner des images floues.

## AF Continu

Permet à l'AF de faire la mise au point continue automatiquement lors de la prise de photos.



Il ya deux options:

- Désactive
- Active

## HDR

Avec la fonction HDR, l'exposition homogénéisée peut être effectuée lors de la prise des photos. En optimisant les détails des parties éclairées ou sombres de la photo qui peuvent être surexposées ou avoir un grand contraste, la photo aura une meilleure définition.



Il ya deux options:

- Désactive
- Active



Dans une situation avec un contraste élevé (trop sombre ou trop éclairé), cette fonction peut être utilisée pour prendre des photos de qualité.

## Beauté

Réglez l'effet du mode de beauté.



Le mode Beauté a trois effets:









- Effet 1: Peau douce
- Effet 2: Peau douce +Éclaircissement des yeux
- Effet 3: Peau douce +Éclaircissement des yeux +Agrandissement des yeux

## Scène

Choisissez le mode de scène en mode SCN.





• Menu de prise de photos du mode de prise de photos (O: optionnel X: Non optionnel)





Options	Modes de prises de photos					
		<b>P</b>	<b>S</b>	<b>A</b>	<b>M</b>	
	O	O	O	O	O	O
	O	O	O	O	O	O
	O	O	O	O	O	O
	O	O	O	O	O	O
	O	O	O	O	O	X
	X	X	X	X	X	O

## Menu de réglages de prise de vue photo

Mode: **PSAM** + **SCN**

1. Appuyez sur le bouton  dans le mode de prise de vue photo et appuyez sur les boutons haut/bas pour sélectionner .



2. Appuyez sur le bouton  pour accéder au menu.
3. Appuyez sur les boutons haut/bas pour sélectionner , et appuyez sur le bouton  ou sur la flèche de direction pour accéder au menu.
4. Appuyez sur les boutons haut/bas pour sélectionner l'élément à régler, et appuyez sur le bouton  ou sur le bouton droite pour accéder au menu.

5. Appuyez sur les boutons haut/bas sélectionner une option et appuyez sur le bouton  pour confirmer.

### Qualité

Le réglage de Qualité peut être utilisé pour ajuster le taux de compression des images.



La qualité de l'image comprend trois options:

- Meilleure  
(16M Taille de fichier moyenne: 4.0MB)
- Haute  
(16M Taille de fichier moyenne: 2.6MB)
- Normale  
(16M Taille de fichier moyenne: 2.2MB)

## Rayon aide AF

Dans un environnement plus sombre, la fonction Rayon aide AF peut être activée pour aider la mise au point.



## Zoom numérique

Activer ou désactiver le zoom numérique.



## Impression de la date

Inclut un timbre de date/heure sur la photo.



- Désactive
- Date
- Date/Heure



## Visualisation rapide

Cette option permet de revoir rapidement des photos immédiatement après leur prise. Chaque photo est affichée sur l'écran LCD en fonction du temps sélectionné.



Il y a 4 choix:

- Désactive
- 1 sec
- 2 sec
- 3 sec

## Réglages personnalisés

Les réglages personnalisés mémorisent le mode de prise de vue photo et les paramètres actuels. Le mode mémorisé et les paramètres sont directement appelés en mode Réglages personnalisés.



Il y a 2 choix:

- Non
- Oui

## Détection du visage

Pour la détection et la focalisation sur les visages pour rendre tous les visages aussi clairs que possible en mode photo.





Il y a 2 choix:

- Désactive
- Active

## Menu Film

Mode: 

1. Tournez la molette de mode, sélectionnez le mode  et appuyez sur le bouton  pour entrer dans le menu Film.
2. Appuyez sur les boutons haut/bas pour sélectionner le menu Film à régler.
3. Appuyez sur les boutons gauche/droit pour sélectionner le menu Film à régler et appuyez sur le bouton  pour confirmer.

### Mesure (métrage de l'exposition)

Utilisez ce paramètre pour choisir la taille de la "cible" dans le champ visuel de la caméra.

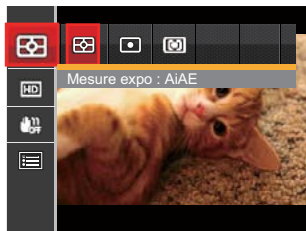

Trois tailles sont disponibles au choix:

- AiAE (Artificial Intelligence AE) / (Intelligence artificielle AE) embrasse entièrement le champ visuel de la caméra.
- Spot La taille Spot focalise sur une petite zone au centre du champ visuel de la caméra.
- Cent. Pond. La taille Intermédiaire couvre une zone légèrement plus grande au centre du champ visuel de la caméra.

- 
**AIAE (Intelligence artificielle IA (Artificial Intelligence AE)):** Choisit automatiquement le compteur central et périphérique pour calculer la valeur correcte de la mesure par le poids.



## Qualité vidéo

Réglez la résolution de l'image utilisée pendant l'enregistrement vidéo.



La vitesse nécessaire de la carte SD pour l'écriture et la lecture des données HD est ainsi:



No.	Pixel de l'image	Cadre	Recommandation	Durée d'enregistrement (4GB) Environ
1	1280x720 *	30	Class 6	58 minutes
2	1280x720	15	Class 4	61 minutes
3	640x480	30	Class 4	69 minutes

- 
 \* La durée d'enregistrement maximale est de 29 minutes en une fois.
- 
 L'enregistrement en HD peut créer le chauffage de l'appareil photo. Ceci est normal.

## OIS

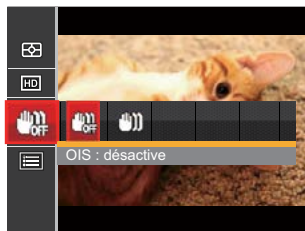





Ce mode peut aider pour réduire le flou causé par le tremblement de la main.





- 
 Utiliser ce mode de stabilisation d'image dans les environnements sombres.
- 
 La prise de photo dans un environnement venté ou instable (comme dans un véhicule en mouvement) peut donner des images floues.

## Menu de réglages Film

Mode: 

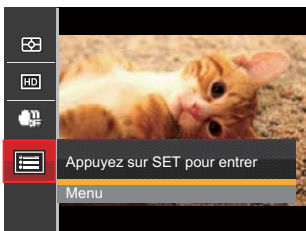
1. Tournez la molette de mode et sélectionnez  pour entrer dans l'écran d'enregistrement vidéo.
2. Appuyez sur le bouton , appuyez sur les boutons haut/bas pour sélectionner , et appuyez sur le bouton  pour accéder au menu.
4. Sélectionnez les éléments à régler et appuyez sur le bouton  ou sur le bouton droit pour accéder au menu.
5. Appuyez sur les boutons haut/bas pour sélectionner une option et appuyez sur le bouton  pour confirmer.



3. Appuyez sur les boutons haut/bas pour sélectionner , et appuyez sur le bouton  ou sur le bouton droit pour accéder au menu.

## Zoom numérique

Activer ou désactiver le zoom numérique.







## Réglages personnalisés

Les réglages personnalisés mémorisent le mode de prise de vue photo et les paramètres actuels. Le mode mémorisé et les paramètres sont directement appelés en mode Réglages personnalisés.



## Menu Lecture

### Mode:

1. Appuyez sur le bouton  pour afficher l'écran de lecture, et appuyez sur le bouton  pour accéder au menu.
2. Appuyez sur le bouton droit haut/bas pour sélectionner la lecture à régler, et appuyez sur le bouton  pour y accéder.
3. Appuyez sur les boutons gauche/droit pour sélectionner une option et appuyez sur le bouton  pour confirmer.

Photo

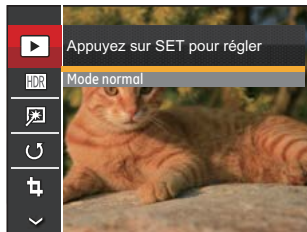

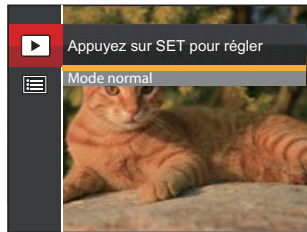

Vidéo



Référez vous aux pages suivantes pour plus de détails concernant chaque réglage.

## Lecture

1. Appuyez sur le bouton , sélectionnez les réglages  et appuyez sur le bouton  pour afficher l'écran des réglages.
2. Appuyez sur la touche gauche/droit pour choisir les 2 fonctions suivantes :

 Mode normal: Affiche toutes les images.

 Mode date: Classées par date.

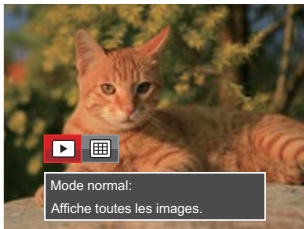



3. Appuyez sur le  bouton pour confirmer le réglage.

 Les éléments du Dossier date sont affichés dans l'ordre de capture.

## HDR

Avec la fonction HDR, l'exposition homogénéisée peut être effectuée sur les photos déjà prises. En optimisant les détails des parties éclairées ou sombres de la photo qui peuvent être surexposées ou avoir un grand contraste, la photo aura une meilleure définition et plus de relief.

1. En mode lecture, appuyez sur les boutons gauche/droit pour sélectionner les photos à modifier.
2. Appuyez sur le bouton , sélectionnez les réglages  et appuyez sur le bouton  pour afficher l'écran des réglages.
3. Appuyez sur les boutons gauche/droit pour choisir ou non d'utiliser HDR.



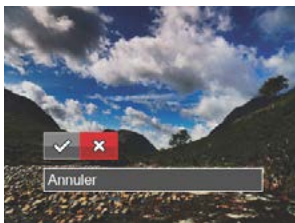



- ✓ : HDR
- ✗ : Annuler





4. Après l'utilisation de la fonction HDR, l'image sera enregistrée comme nouveau document, et le document original sera toujours contenu dans la mémoire.

## Retouche

Utilisez ce réglage pour effacer les yeux rouges dans les photos.

1. En mode lecture, appuyez sur les boutons gauche/droit pour sélectionner les photos à modifier.
2. Appuyez sur le bouton , sélectionnez les réglages  et appuyez sur le bouton  pour afficher l'écran des réglages.
3. Appuyez sur les boutons gauche/droit pour sélectionner Retouche ou « Annuler » pour revenir à l'écran de lecture.



-  : Réduction des yeux rouges
-  : Peau douce
-  : Éclaircissement des yeux
-  : Agrandissement des yeux
- ✗ : Annuler



4. Appuyez sur le **SET** bouton pour confirmer le réglage.



La fonction beauté dont il est question ici est l'embellissement de trois effets, quand le modèle de beauté vous permet de choisir parmi un, deux ou les trois effets associés.

## Pivoter

Ce paramètre vous permet de faire pivoter la photo dans un certain sens.

1. En mode lecture, appuyez sur les boutons gauche/droit pour sélectionner les photos à modifier.
2. Appuyez sur le bouton , sélectionnez les réglages  et appuyez sur le bouton **SET** pour afficher l'écran des réglages.
3. Appuyez sur les boutons gauche/droit pour sélectionner le sens de rotation ou 「Annuler」 pour revenir au menu de lecture.



 : Tourner à droite

 : Tourner à gauche

 : Annuler

- Appuyez sur le bouton **SET** pour confirmer votre sélection.



Les photos panoramiques et les vidéos ne peuvent être pivotées.



Le fichier modifié remplacera l'original.

## Redimensionner

Ce paramètre vous permet redimensionner une photo, en choisissant une nouvelle résolution, et l'enregistre comme une nouvelle photo.

- En mode lecture, appuyez sur les boutons gauche/droit pour sélectionner les photos à modifier.
- Appuyez sur le bouton **☐**, sélectionnez les réglages **1024** et appuyez sur le bouton **SET** pour afficher l'écran des réglages.

- Appuyez sur les boutons gauche/droit pour sélectionner « 1024 » ou « 640 » ou sélectionnez « Annuler » pour revenir à l'écran de lecture.



**1024** : Redimensionner en 1024x768

**640** : Redimensionner en 640x480

**x** : Annuler

- Appuyez sur le bouton **SET** pour confirmer votre sélection.

## Fonction de la touche i

Ce paramètre vous permet de changer l'effet de couleur de la photo. Il est sauvegardé comme une nouvelle photo avec la photo d'origine.

1. En mode lecture, appuyez sur les boutons gauche/droit pour sélectionner les photos à modifier.
2. L'appuie sur le bouton **i** peut permet de sélectionner le réglage de couleur de l'image.
3. Appuyez sur les boutons gauche/droit pour sélectionner le menu correspondant ou 「Annuler」 pour revenir à l'écran de lecture.

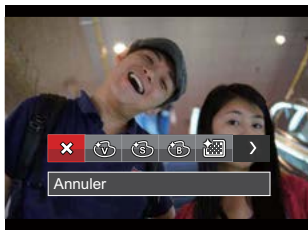





4. Appuyez sur le bouton **SET** pour confirmer votre sélection.

Il ya 8 options:



- Annuler
- Éclatante
- Sépia
- Noir et blanc
- Granuleux
- Vignettage
- Salon
- Rêve



## Menu de réglages Lecture

Mode : 

1. Appuyez sur le bouton  pour afficher l'écran de lecture, appuyez sur le bouton , et appuyez sur la touche fléchée haut/bas pour sélectionner .
2. Appuyez sur le bouton  pour accéder au menu.



3. Appuyez sur les boutons haut/bas pour sélectionner , et appuyez sur le bouton  ou sur le bouton droit pour accéder au menu.

4. Appuyez sur les boutons gauche/droit pour sélectionner l'élément à régler, et appuyez sur le bouton  ou sur le bouton pour accéder au menu.
5. Appuyez sur les boutons gauche/droit pour sélectionner une option et appuyez sur le bouton  pour confirmer.

Référez vous aux pages suivantes pour plus de détails concernant chaque réglage.

## Protéger

Pour éviter toute suppression accidentelle de photo ou de vidéo, utilisez ce réglage pour verrouiller un fichier ou tous les fichiers.



Pour verrouiller ou déverrouiller les fichiers photo et vidéo:

1. Appuyez sur les boutons gauche/droit pour sélectionner 「Protéger」, et appuyez sur le bouton (SET) ou sur le bouton droit pour accéder au sous-menu.
2. Appuyez sur les boutons gauche/droit pour sélectionner le sous-menu, et appuyez sur le bouton (SET) ou sur bouton droit pour afficher l'écran de réglages.

Il y a 4 sous-menus disponibles:

- Une  
Verrouille la photo ou la vidéo sélectionnée si elle n'est pas protégée; déverrouille la photo ou la vidéo sélectionnée si elle est protégée.
  - Dossier date  
Protège toutes les photos du Dossier date.
  - Toutes  
Verrouille toutes les photos ou vidéos.
  - Réinitialiser  
Annule le verrouillage de toutes les photos ou vidéos.
3. Appuyez sur les boutons gauche/droit pour sélectionner une option et appuyez sur le bouton (SET) pour confirmer.

## Supprimer

Vous pouvez supprimer un ou tous les fichiers photo / vidéo.



Pour supprimer des fichiers photo ou vidéo:

1. Appuyez sur les boutons gauche/droit pour sélectionner 「 Supprimer 」, et appuyez sur le bouton **SET** ou sur bouton droit pour accéder au sous-menu.
2. Appuyez sur les boutons gauche/droit pour sélectionner le sous-menu, et appuyez sur le bouton **SET** ou sur bouton droit pour afficher l'écran de réglages.

Il y a 3 sous-menus disponibles:

- Une  
Supprime une photo ou vidéo.
  - Dossier date  
Supprime toutes les photos du Dossier date.
  - Toutes  
Supprime toutes les photos ou vidéos.
3. Appuyez sur les boutons gauche/droit pour sélectionner une option et appuyez sur le bouton **SET** pour confirmer.



L'indicateur "🔑" signifie qu'un fichier est protégé. La protection de fichier doit être enlevée avant de pouvoir supprimer le fichier.



La suppression des fichiers provoquera la réinitialisation des réglages DPOF.



Lorsqu'une seule photo est protégée dans le dossier de date, la photo protégée sera conservée et d'autres photos seront supprimées.

## DPOF (Format d'impression numérique)

DPOF vous permet d'enregistrer une sélection de photos que vous désirez imprimer, et d'enregistrer cette sélection sur la carte mémoire; de cette façon, vous n'avez plus qu'à emmener votre carte mémoire dans un magasin photo sans besoin de décrire à la personne une par une les photos que vous désirez imprimer.



L'imprimante qui prend en charge le DPOF est nécessaire pour l'impression.

## Découpez

Le réglage de la taille vous permet de recadrer une photo et de l'enregistrer comme une nouvelle image.

1. Appuyez sur les boutons haut/bas pour sélectionner 「Découpez」, et appuyez sur le bouton **(SET)** ou sur le bouton droit pour accéder au menu.
2. Sélectionnez 「Oui」 pour confirmer le découpage. Sélectionnez la partie à découper en utilisant le levier de zoom et les touches directionnelles pour découper une photo.

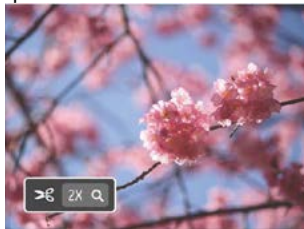

3. Appuyez sur le bouton **(SET)** et l'invite 「Enregistrez les changements?」 apparaît. Sélectionnez 「」 pour modifier et enregistrer l'image. Sélectionnez 「」 pour annuler les modifications et revenir à l'écran de l'invite de découpage.



L'image ne peut pas être coupée de nouveau quand elle est tronquée à 640x480.



## Menu Configuration

**Mode :** PSAM SCN

1. Appuyez sur le bouton dans n'importe quel mode et appuyez sur les boutons haut/bas pour sélectionner .
2. Appuyez sur le bouton pour accéder au menu.
3. Appuyez sur les boutons haut/bas pour sélectionner , et appuyez sur le bouton ou sur le bouton droit pour accéder au menu.



4. Appuyez sur le bouton haut/bas pour sélectionner l'élément à régler, et appuyez sur le bouton ou sur le bouton pour accéder au menu.

5. Appuyez sur le bouton flèche pour sélectionner une option et appuyez sur le bouton pour confirmer.

Référez vous aux pages suivantes pour plus de détails concernant chaque réglage.

### Réglage Son

Pour changer les réglages:

1. Sélectionnez 「Réglage Son」 dans le menu des réglages de base. Appuyez sur le bouton ou sur le bouton droit pour accéder au menu.
2. Appuyez sur les boutons gauche/droit pour sélectionner une option.



3. Appuyez sur le bouton pour confirmer.

## Economie d'énergie

Cette fonction permet d'économiser de l'énergie pour que la batterie dure aussi longtemps que possible. Suivez les étapes suivantes pour éteindre automatiquement l'écran LCD et l'appareil photo après une certaine durée d'inactivité.

1. Sélectionnez « Eco.D'Énergie » dans le menu des réglages de base. Appuyez sur le bouton (SET) ou sur le bouton droit pour accéder au menu.
2. Appuyez sur les boutons haut/bas pour sélectionner une option.



3. Appuyez sur le bouton (SET) pour confirmer.

Eco.D'Énergie	Délai d'extinction du LCD	Délais de mise hors tension
Auto	3 min	5 min
Normale	1 min	3 min
Meilleure	30 s	1 min

## Langue

Reportez-vous à la section « Réinitialiser votre langue » à la page 18.

## Fuseau horaire

Le paramètre Heure mondiale est une fonction utile pour vos voyages à l'étranger. Cette fonction vous permet d'afficher l'heure locale sur l'écran LCD lorsque vous êtes à l'étranger.

1. Sélectionnez « Fuseau horaire » dans le menu des réglages de base. L'écran des fuseaux horaires apparaît.
2. Appuyez sur les boutons haut/bas pour choisir les champs du lieu de départ (🏠) et de la destination (🌐).
3. Appuyez sur les boutons gauche/droit pour sélectionner une ville sur le même fuseau horaire que celui de ce champs. Appuyez sur le bouton (SET) pour confirmer les réglages.



## Date/Heure

Reportez-vous à la section “Réinitialiser Date/Heure” à la page 19.

## Luminosité LCD

Utilisez ce paramètre pour régler la luminosité de l'écran LCD.

1. Sélectionnez 「Luminosité LCD」 dans le menu des réglages de base. Appuyez sur le bouton **(SET)** ou sur le bouton droit pour accéder au menu.
2. Appuyez sur les boutons haut/bas pour sélectionner une option.

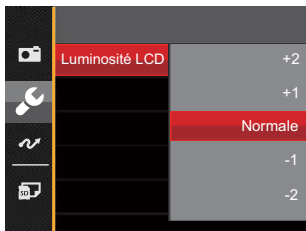

3. Appuyez sur le bouton **(SET)** pour confirmer.

## TYPE DE PILE

Veuillez choisir le correct type de pile avant l'utilisation.

1. Sélectionnez 「TYPE DE PILE」 dans le menu des réglages de base. Appuyez sur le bouton **(SET)** ou sur le bouton droit pour accéder au menu.
2. Appuyez sur les boutons haut/bas pour sélectionner une option.

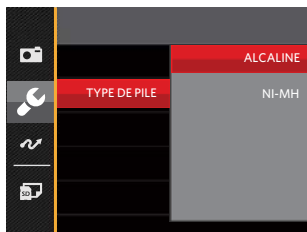







3. Appuyez sur le bouton **(SET)** pour confirmer.

## Réglages de fichiers

### Formater

Remarque: Le formatage vous permet de supprimer tous les contenus de la carte mémoire et de la mémoire intégrée, y compris les fichiers de photo et de film protégés.

Pour utiliser cette fonction:

1. Appuyez sur le bouton , appuyez sur les boutons haut/bas pour sélectionner , et appuyez sur le bouton  pour accéder au menu.
2. Appuyez sur les boutons haut/bas pour sélectionner , et appuyez sur le bouton  ou sur le bouton droit pour accéder au menu.
3. Appuyez sur les boutons haut/bas pour sélectionner « Formater », et appuyez sur le bouton  ou sur le bouton droit pour accéder au menu.
4. Appuyez sur les boutons haut/bas pour sélectionner « Oui » ou « Non » et appuyez sur le bouton  pour confirmer.









5. Si vous sélectionnez « Oui », l'appareil photo formate sa mémoire.



Si une carte mémoire est insérée, la carte mémoire est active et sera formatée. S'il n'y a pas de carte mémoire, la mémoire interne est active et elle sera formatée.

## Copier vers carte

Utilisez cette fonction pour copier les fichiers stockés sur la mémoire interne vers la carte mémoire.







1. Appuyez sur le bouton , appuyez sur les boutons haut/bas pour sélectionner , et appuyez sur le bouton  pour accéder au menu.
2. Appuyez sur les boutons haut/bas pour sélectionner , et appuyez sur le bouton  ou sur le bouton droit pour accéder au menu.
3. Appuyez sur les boutons haut/bas pour sélectionner « Copier vers carte », et appuyez sur le bouton  ou sur le bouton droit pour accéder au menu.
4. Appuyez sur les boutons haut/bas pour sélectionner « Oui » ou « Non » et appuyez sur le bouton  pour confirmer.



S'il n'y a pas de carte dans l'appareil-photo, la fonction ne sera pas affichée.

## Nom Fichier







Après chaque capture de photo ou de vidéo, l'appareil photo enregistrera le fichier avec un nom terminant par un numéro de série. Vous pouvez utiliser cet élément pour décider si les fichiers doivent être numérotés en série, ou s'ils doivent commencer par 0001 ou s'ils doivent être enregistrés dans un autre dossier de la carte mémoire.

1. Appuyez sur le bouton , appuyez sur les boutons haut/bas pour sélectionner , et appuyez sur le bouton  pour accéder au menu.
2. Appuyez sur les boutons haut/bas pour sélectionner , et appuyez sur le bouton  ou sur le bouton droit pour accéder au menu.
3. Appuyez sur les boutons haut/bas pour sélectionner « Nom Fichier », et appuyez sur le bouton  ou le bouton droit pour accéder au menu.
4. Appuyez sur les boutons haut/bas pour sélectionner « Oui » ou « Non » et appuyez sur le bouton  pour confirmer.



## Réinitialiser







Utilisez cette option pour réinitialiser tous les paramètres de l'appareil photo sur les réglages d'origine.

1. Appuyez sur le bouton , appuyez sur les boutons haut/bas pour sélectionner , et appuyez sur le bouton  pour accéder au menu.
2. Appuyez sur les boutons pour sélectionner , et appuyez sur le bouton  ou sur le bouton droit pour accéder au menu.
3. Appuyez sur les boutons haut/bas pour sélectionner « Réinitialiser », et appuyez sur le bouton  ou sur le bouton droit pour accéder au menu.
4. Appuyez sur les touches fléchées haut/bas pour sélectionner « Oui » ou « Non » et appuyez sur le bouton  pour confirmer.



## Version FW (Version du micrologiciel)

Utilisez cette option pour afficher le numéro de la version du microprogramme de l'appareil photo.

1. Appuyez sur le bouton , appuyez sur les boutons haut/bas pour sélectionner , et appuyez sur le bouton  pour accéder au menu.
2. Appuyez sur les boutons haut/bas pour sélectionner , et appuyez sur le bouton  ou sur le bouton droit pour accéder au menu.
3. Appuyez sur les boutons haut/bas pour sélectionner « Version FW », et appuyez sur le bouton  ou le bouton droit pour accéder au menu.
4. Lorsqu'il y a une nouvelle version du firmware sur la carte SD, sélectionnez « Oui » pour mettre à jour.









# TRANSMISSION

## Connexion à un PC

Vous pouvez utiliser le câble micro USB pour connecter l'appareil afin de copier (transmettre) les photos vers un ordinateur.

### Configuration du mode USB

Le port USB de l'appareil photo peut être configuré pour le connecter à un ordinateur ou à une imprimante. Les instructions suivantes vous permettront donc de vous assurer que l'appareil est correctement configuré pour être connecté à un ordinateur.

1. Appuyez sur le bouton , appuyez sur les boutons haut/bas pour sélectionner , et appuyez sur le bouton  pour accéder au menu.
2. Appuyez sur les boutons haut/bas pour sélectionner , et appuyez sur le bouton  ou sur le bouton droit pour accéder au menu.
3. Appuyez sur les boutons haut/bas pour sélectionner « USB », et appuyez sur le bouton  ou sur le bouton droit pour accéder au menu.
4. Appuyez sur les boutons haut/bas pour sélectionner « PC » et appuyez sur le bouton  pour confirmer.



## Transférer des fichiers sur votre ordinateur

L'ordinateur détectera automatiquement l'appareil photo comme un disque amovible. Double-cliquez sur l'icône Mon ordinateur du bureau pour localiser le disque amovible et pour copier les dossiers et fichiers stockés dans votre appareil photo vers un dossier de votre ordinateur, comme vous le feriez pour copier n'importe quel autre fichier ou dossier.

Suivez les instructions ci-dessous pour connecter votre appareil photo à un PC.



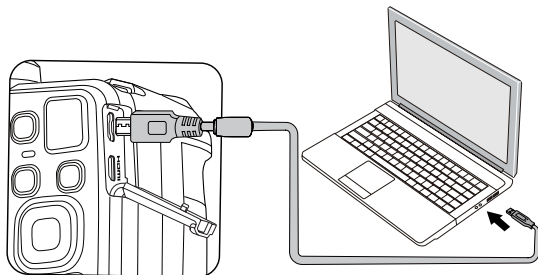



1. Assurez-vous que l'ordinateur est allumé.
2. Branchez un côté du câble micro USB fourni sur le port USB/SORTIE de votre appareil photo.
3. Branchez l'autre côté du câble micro USB sur un port USB de votre PC.
4. Une fois la transmission terminée, débranchez le câble micro USB en suivant les instructions indiquant comment enlever en toute sécurité les périphériques USB.





## Système vidéo

Vous pouvez utiliser le câble AV (devant être acheté séparément) pour raccorder la caméra et la télévision afin de réaliser la sortie vidéo. Raccordez une extrémité du câble AV au port AV de la caméra, raccordez l'autre extrémité au port AV-OUT de la télévision. Réglez le format du système de sortie vidéo en fonction de vos exigences, selon les étapes suivantes:

1. Appuyez sur le bouton , appuyez sur les boutons haut/bas pour sélectionner , et appuyez sur le bouton  pour accéder au menu.
2. Appuyez sur les boutons haut/bas pour sélectionner , et appuyez sur le bouton  ou sur le bouton droit pour accéder au menu.
3. Appuyez sur les boutons haut/bas pour sélectionner 「 Standard TV 」, et appuyez sur le bouton  ou sur le bouton droit pour accéder au menu.
4. Appuyez sur les boutons haut/bas pour sélectionner 「 NTSC 」 ou 「 PAL 」 et appuyez sur le bouton  pour confirmer.









Le système de sortie vidéo changera en conséquence selon les modifications de la langue sélectionnée.

**NTSC:** Anglais, Chinois (Traditionnel), Japonais, Français, Coréen, Russe, Vietnamien, Grec, Hongrois

**PAL:** Allemand, Espagnol, Italien, Chinois (Simplifié), Portugais, Suédois, Danois, Finnois, Indonésien, Norvégien, Néerlandais, Turc, Polonais, Thaï, Croate, Tchèque, Arabe, Hindi

## Régler le mode de connexion de la carte Eye-Fi

Cet appareil prend en charge la connexion sans fil pour carte mémoire Eye-Fi, Activer la connexion Eye-Fi en suivant les étapes suivantes.

1. Appuyez sur le bouton , appuyez sur les boutons haut/bas pour sélectionner , et appuyez sur le bouton  pour accéder au menu.
2. Appuyez sur les boutons pour sélectionner , et appuyez sur le bouton  ou sur le bouton droit pour accéder au menu.
3. Appuyez sur les boutons haut/bas pour sélectionner « Eye-Fi », et appuyez sur le bouton  ou sur le bouton droit pour accéder au menu.
4. Appuyez sur les boutons haut/bas pour sélectionner « Active » ou « Désactive » et appuyez sur le bouton  pour confirmer.

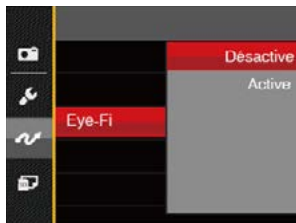

Si la carte Eye-Fi n'est pas disponible dans la caméra, cette fonction ne s'affichera pas.

## Prise en charge des connexions HDMI

HDMI (Interface multimédia haute définition) est une interface audio/vidéo complètement numérique à travers la quel des signaux audio et vidéo non compressés sont transmis.

La transmission directe des signaux vidéo numériques sur votre téléviseur permet de réduire les pertes de conversion et d'améliorer la qualité de l'image.

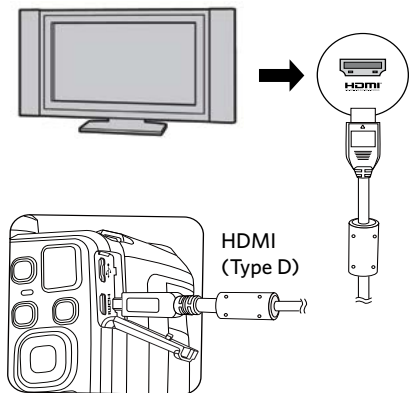

### Connecter un téléviseur équipé HDMI

1. Utilisez le câble avec une borne de sortie à haute résolution (qui doit être acheté séparément) pour relier la caméra au téléviseur qui répond à la norme HDMI.
2. L'appareil photo détecte automatiquement et juge la résolution actuelle.
3. Après la connexion, mettez l'appareil photo sur le mode de lecture.

 Veuillez d'abord allumer l'appareil photo et la télévision avant de les connecter.

 Référez-vous au manuel d'instruction de votre téléviseur pour plus d'informations sur les résolutions supportées. La résolution et les formats de sortie qui ne sont pas supportés seront affichés en couleur grise sur l'écran LCD de votre appareil photo.

## Connexion à une imprimante compatible PictBridge









La technologie PictBridge permet d'imprimer les photos enregistrées sur la carte mémoire via l'imprimante.

Pour voir si une imprimante est compatible PictBridge, regardez simplement si le logo PictBridge se trouve sur l'emballage ou vérifiez dans le manuel d'utilisation. Avec la fonction PictBridge de votre appareil photo, vous pouvez imprimer les photos avec une imprimante compatible PictBridge en utilisant le câble micro USB fourni, sans besoin d'un PC.

### Configuration du mode USB

Le port USB de l'appareil photo peut être configuré pour le connecter à un ordinateur ou à une imprimante. Les instructions suivantes vous permettront donc de vous assurer que l'appareil est correctement configuré pour être connecté à une imprimante.

1. Appuyez sur le bouton , appuyez sur les boutons haut/bas pour sélectionner , et appuyez sur le bouton  pour accéder au menu.
2. Appuyez sur les boutons haut/bas pour sélectionner , et appuyez sur le bouton  ou sur le bouton droit pour accéder au menu.
3. Appuyez sur les boutons haut/bas pour sélectionner « USB », et appuyez sur le bouton  ou sur le bouton droit pour accéder au menu.
4. Appuyez sur les boutons haut/bas pour sélectionner « Imprimante » et appuyez sur le bouton  pour confirmer.



1. Une fois l'appareil photo réinitialisé, il passera en mode PC automatiquement à partir du mode USB.
2. Reportez-vous à la section "PictBridge" à la page 89.

## Connectez votre imprimante

1. Assurez-vous que l'imprimante est allumée.
2. Branchez un coté du câble micro USB fourni sur le port USB de votre appareil photo.
3. Branchez l'autre coté du câble micro USB sur le port USB de l'imprimante.

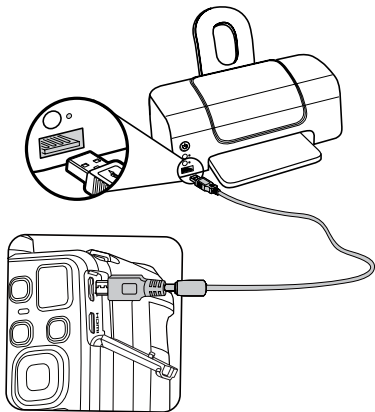

Si l'appareil photo n'est pas connecté à une imprimante compatible PictBridge, le message d'erreur suivant s'affiche sur l'écran LCD.

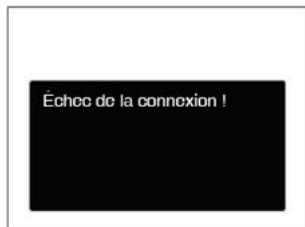

Le message d'erreur ci-dessus s'affiche aussi si le mode USB a mal été configuré, auquel cas vous devrez débrancher le câble micro USB, vérifier la configuration du mode USB, vérifier que l'imprimante est allumée puis essayer de rebrancher le câble micro USB.

## Utilisation du menu PictBridge

Après avoir configuré le mode USB pour l'imprimante, le menu PictBridge s'affiche.



Appuyez sur les boutons haut/bas pour sélectionner un élément de menu, et appuyez sur le bouton **SET** ou sur le bouton droit pour accéder à l'élément.

Reportez-vous aux sections suivantes pour des informations plus détaillées sur chaque paramètre.

### Imprimez la date

Si vous avez réglé la date et l'heure sur votre appareil photo, la date sera automatiquement enregistrée pour chaque photo. Vous pouvez imprimer les photos avec la date en suivant les étapes suivantes.

1. Dans le menu PictBridge, sélectionnez 「Imprimez la date」 et l'écran ci-dessous apparaît.



2. Appuyez sur les boutons gauche/droit pour sélectionner une photo à imprimer.

- Appuyez sur les boutons haut/bas pour sélectionner le nombre de copies pour la photo actuellement affichée.
- Appuyez sur le bouton  l'écran suivant s'affiche.



- Sélectionnez « Oui » et appuyez sur le bouton  pour confirmer; ou sélectionnez « Annuler » pour annuler l'impression.

## Imprimez sans date

Utilisez ce réglage pour imprimer des photos sans la date.

- Dans le menu PictBridge, sélectionnez « Imprimez sans date » et l'écran ci-dessous apparaît.



- Appuyez sur les boutons gauche/droite pour sélectionner une photo à imprimer.
- Appuyez sur les boutons haut/bas pour sélectionner le nombre de copies pour la photo actuellement affichée.
- Appuyez sur le bouton  l'écran suivant s'affiche.



5. Sélectionnez « Oui » et appuyez sur le bouton **SET** pour confirmer; ou sélectionnez « Annuler » pour annuler l'impression.

## Imprimez tous les index

Vous pouvez imprimer toutes les photos de l'appareil photo via cette fonction.

1. Dans le menu PictBridge, sélectionnez « Imprimez tous les index » et l'écran ci-dessous apparaît.



2. Sélectionnez « Oui » et appuyez sur le bouton **SET** pour confirmer; ou sélectionnez « Annuler » pour annuler l'impression.



## Imprimez les images DPOF

Pour utiliser l'impression en DPOF, vous devez d'abord sélectionner les photos à imprimer en utilisant la commande DPOF. Voir la section "DPOF" à la page 75.

1. Dans le menu PictBridge, sélectionnez 「 Imprimez les images DPOF 」 et l'écran ci-dessous apparaît.



2. Sélectionnez 「 Oui 」 et appuyez sur le bouton **SET** pour confirmer; ou sélectionnez 「 Annuler 」 pour annuler l'impression.

## Quittez

Sélectionnez 「 Quittez 」 pour quitter le menu PictBridge. A ce moment, le message 「 Retirer le câble USB ! 」 apparaît sur l'écran.

Débranchez le câble micro USB de l'appareil photo et de l'imprimante.

# APPENDICES

## Caractéristiques techniques



« La conception et les caractéristiques techniques sont sujettes à modification sans préavis. »

Capteur d'image à pixels actifs		16.15 Mégapixels
Capteur total d'image à pixels		16.44 Mégapixels [1/2.3 "CCD]
Objectif	Longueur focale	4.3mm (large) - 154.8mm (Tele)
	Film équivalent de 35mm	24mm (large) - 864mm (Tele)
	F nombre	F3.0 (large) - F6.6 (Tele)
	Structure de l'objectif	11 groupes ,15 éléments
	Zoom optique	36x
	Gamme de focalisation	Normal: (large) 50cm - ∞ (Tele) 200cm - ∞ Macro: 1.6cm - ∞ (la large seulement)
Anti vibration		Stabilisation d'image optique
Zoom numérique		Zoom numérique de 4x (zoom combiné: 144x)

Nombre de pixels d'enregistrement	image fixe	(4:3) 16MP: 4608×3456 10MP: 3648×2736 5MP: 2592×1944 3MP: 2048×1536 0.3MP: 640×480	(3:2) 14MP: 4608×3072	(16:9) 12MP: 4608×2592 2MP: 1920×1080
	Film	1280×720 (30fps), 1280×720 (10fps), 640×480 (30fps)		
Compression de l'image		Meilleur, Bon, Normal		
Support DCF, DPOF (Ver1.1)		Oui		
Format du fichier	Image fixe	Exif 2.3 (JPEG)		
	Film	MOV [Image: H.264; Audio: Linear PCM (Monaural)]		
Modes de prise de vue		Mode auto, Programme AE, Priorité à la vitesse, Priorité à l'ouverture, Mode manuel, Embellisseur de visage, Mode panorama, Mode scène, Mode film, Réglages personnalisés		
Mode scène		Mode animal de compagnie, Coucher de soleil, Feux d'artifice, Sport, Portrait de nuit, Paysage, Portrait, Neige, Enfants, Fête, Paysage de nuit, Auto SCN		
Caractéristiques de détection		Visage, Sourire, Clin d'Oeil, Chat, Chien		
Retouche de la photo		Réduction des yeux rouges, Peau douce, Éclaircissement des yeux, Agrandissement des yeux		
HDR		Oui		
Panorama vidéo		Jusqu'à 180°(Horizontal)		
Affichage LCD		3.0pouces (460k pixels)		

Sensitivité ISO		Auto, ISO80/100/200/400/800/1600/3200 (4M)
Méthode AF		Un seul AF, Multi-AF (TTL 9-points), Localisation de l'objet, Détection de face
Méthode de mesure de l'exposition		Intelligence artificielle AE (AiAE), centre moyennement pondéré, Spot (Fixé au centre du cadre), Face AE
Méthode de Contrôle de l'exposition		Programme AE (AE-disponibilité de blocage), Priorité à la vitesse, Priorité à l'ouverture du diaphragme
Compensation de l'exposition		± 2 EV par paliers de 1/3
Vitesse d'obturation		1 / 2000 - 30 secondes
Prise de vue continue		Oui
Modes de lecture		Une seule photo, Index (9/16 miniatures), diaporama, Date, Zoom avant (de 2 à 8 fois)
Contrôle de la balance de la couleur blanche		Bal. Blancs auto, Lumière du jour, Nuageux, Fluorescent, CWF fluorescent, Incandescent, Bal. blancs manuelle, Temp. couleur (1900k-10000k)
Flash	Méthode de flash	Pop-up (Manuel)
	Modes Flash	Arrêt forcé, Flash auto, Flash forcé, Synchro. lente, Synchro. lente+Yeux rouges, Réduction des yeux rouges
	Distance de prise de vue	(large) Env. 0.5m - 7.5m (ISO800) (Tele) Env. 1.2m - 3.7m (ISO800)

Média d'enregistrement	Mémoire interne: env. 8MB
	Carte SD / SDHC (jusqu'au support de 32 GB) [Ne peut pas supporter la carte MMC]
PictBridge, Support ExifPrint	Oui
Support multi-linguistique (27 langues)	Anglais, Chinois (Simplifié et Traditionnel), Japonais, Coréen, Français, Espagnol, Portugais, Thaï, Indonésien, Vietnamien, Italien, Allemand, Néerlandais, Russe, Polonais, Suédois, Danois, Finnois, Norvégien, Grec, Turc, Hongrois, Croate, Tchèque, Arabe, Hindi
Jacks	SORTIE AV/USB 2.0 (Micro USB de 5 broches), HDMI (Type D)
Eye-Fi Support	Oui
Puissance	4 piles alcalines AA Pile NiMH AA [vendu séparément]
Capabilité de la prise de vue (Performance de la batterie)	Piles alcalines AA : Environ 280 photos (basé sur les standards CIPA)
Environnement de fonctionnement	Température: 0 - 40 °C, Humidité: 0 - 90%
Dimensions (L x H x D)	Env. 114.3 × 81.6 × 84.4mm (Basé sur les normes CIPA)
Poids	Env. 436g (du corps seulement)

## Invites et messages d'alerte

Messages	Description	Méthodes de réinitialisation
Avertissement ! Batterie épuisée.	La batterie de l'appareil est usée. Il s'agit d'un avertissement indiquant que l'appareil va s'éteindre.	Recharger la batterie.
Obstacle de l'objectif. Redemarrer la caméra.	L'objectif est coincé ou un corps étranger empêche l'objectif de fonctionner correctement.	Éteignez l'appareil photo et redémarrez-le pour réinitialiser l'objectif.
Erreur de mémoire intégrée !	Une erreur se produit dans la mémoire interne.	Formatez la mémoire interne.
Alignement incorrect. Veuillez essayer de nouveau.	Le décalage est trop grand pour prise de vue panoramique.	Le message disparaît 2 secondes plus tard pour revenir à l'écran de prise de vue photo.
Avertissement ! N'éteignez pas votre appareil photo pendant la mise à jour !	Le message apparaît durant le processus de mise à jour du firmware.	Le message disparaît après la mise à jour et l'arrêt de l'appareil photo.

Messages	Description	Méthodes de réinitialisation
Retirer le câble USB !	Après avoir transmis les données et reçu le message indiquant que vous pouvez débrancher le câble USB, l'invite suivante apparaît sur l'écran.	Le message disparaît une fois que vous avez débranché le câble USB pour arrêter automatiquement l'appareil photo.
Échec de la connexion !	Échec de la connexion à votre PC, imprimante, téléviseur (avec HDMI).	Le message disparaît en retirant le câble USB pour arrêter la connexion.
Protection en écriture	Lorsque vous stockez des images, la carte SD est verrouillée.	Déverrouillez le commutateur de protection en écriture de la carte mémoire.
Carte pleine	Lorsque vous allumez l'appareil photo ou appuyez sur le déclencheur, l'appareil photo détecte un espace insuffisant sur la carte SD.	Insérez une nouvelle carte mémoire SD ou supprimez des images.
Mémoire pleine	Lorsque vous allumez l'appareil photo ou appuyez sur le déclencheur, l'appareil photo détecte un espace insuffisant dans la mémoire de l'appareil.	Insérez une nouvelle carte mémoire SD ou supprimez des images.
Erreur carte	La carte mémoire ne peut pas être identifiée après avoir été formatée.	Insérez une nouvelle carte mémoire SD ou formatez la carte avec cet appareil photo.

Messages	Description	Méthodes de réinitialisation
La carte n'est pas formatée.	Quand une erreur survient au niveau de la carte SD, le message "Non formatée" apparaît.	Il disparaît 2 secondes plus tard et l'écran Formater est affiché.
Accès trop lent	Quand une carte SD inférieure à une Classe 4 est utilisée pour enregistrer un film HD, la vitesse est plus lente en écriture et l'enregistrement ne se poursuit pas. 2 secondes, un écran indiquant un processus en cours apparaît. (Cela peut prendre 9 secondes pour la mémoire interne.)	Utilisez une carte mémoire SD de classe 4 ou supérieure.
Pas d'yeux rougis détectés	Il n'y a pas d'yeux rouges dans l'image. Le message indiquant la désactivation de la réduction des yeux rouges apparaît à ce moment.	Il disparaît après 2 secondes.
Cette image ne peut pas être modifiée.	Le format de fichier ne prend pas en charge la modification ou le fichier modifié ne peut pas être modifié à nouveau.	Il disparaît après 2 secondes.
Nombre maximal de dossiers dépassé.	Afficher le message lorsque les archives ou les porte-documents dans la carte mémoire ont atteint le maximum (9999 pour archives, 999 pour le porte-document).	Copiez les images sur votre PC et formatez la carte mémoire SD avec cet appareil photo.



Messages	Description	Méthodes de réinitialisation
Trop d'images pour un traitement rapide.	Lors de la lecture par date, les images dépassent les spécifications de sorte qu'il n'est pas possible de lire par date.	Cela peut être résolu en supprimant les images inutiles.
Impossible de reconnaître les fichiers.	Le format du fichier à regarder n'est pas pris en charge ou le fichier est corrompu, donc il ne peut pas être lu correctement.	Vous pouvez être en mesure de le lire sur une autre marque d'appareil photo ou sur votre ordinateur.
Aucune image	Lorsque vous appuyez sur le bouton de lecture, aucun fichier image n'existe dans l'appareil ni sur la carte mémoire.	Le message disparaît 2 secondes plus tard pour revenir à l'écran de prise de vue photo.
Protégé ! Non supprimable!	Le fichier est protégé. Le message apparaît lorsque vous le supprimez.	Déprotégez le fichier avant de le supprimer.

## Guide de dépannage

Problème	Causes possibles	Solution
L'appareil photo ne s'allume pas.	<ul style="list-style-type: none"><li>■ La batterie est déchargée.</li><li>■ La pile n'est pas correctement insérée.</li></ul>	<ul style="list-style-type: none"><li>■ Remplacer avec une batterie complètement chargée.</li><li>■ Installez correctement la batterie.</li></ul>
L'appareil photo s'éteint soudainement pendant une opération.	<ul style="list-style-type: none"><li>■ La batterie est déchargée.</li></ul>	<ul style="list-style-type: none"><li>■ Remplacer avec une batterie complètement chargée.</li></ul>
La photo est floue.	<ul style="list-style-type: none"><li>■ L'appareil photo tremble lors de la prise de photo.</li></ul>	<ul style="list-style-type: none"><li>■ Allumez l'OIS.</li><li>■ Veuillez utiliser un trépied pour les zooms optiques à fort grossissement (au-delà de 15 fois).</li></ul>
Le fichier d'images et vidéo ne peuvent pas être sauvés.	<ul style="list-style-type: none"><li>■ La carte mémoire est pleine.</li><li>■ La carte mémoire est verrouillée.</li></ul>	<ul style="list-style-type: none"><li>■ Changez pour une autre carte mémoire ou supprimez les fichiers inutiles.</li><li>■ Déverrouillez la carte mémoire.</li></ul>
Impossible d'imprimer les photos sur l'imprimante connectée.	<ul style="list-style-type: none"><li>■ L'appareil photo n'est pas connecté correctement à l'imprimante.</li><li>■ L'imprimante n'est pas compatible PictBridge.</li><li>■ L'imprimante n'a plus de papier ou d'encre.</li><li>■ Il y a un bourrage papier.</li></ul>	<ul style="list-style-type: none"><li>■ Vérifiez la connexion entre l'appareil photo et l'imprimante.</li><li>■ Utilisez une imprimante compatible PictBridge.</li><li>■ Chargez du papier dans l'imprimante ou remplacez la cartouche d'encre de l'imprimante.</li><li>■ Retirez le bourrage papier.</li></ul>

Problème	Causes possibles	Solution
Vitesse d'écriture sur carte mémoire lente	<ul style="list-style-type: none"> <li>■ L'enregistrement de vidéo de qualité HD ou supérieure sur une carte mémoire inférieure à la classe 4 est trop lent et peut s'arrêter.</li> </ul>	<ul style="list-style-type: none"> <li>■ Utiliser une carte mémoire avec Classe d'écriture plus haut que 4 pour améliorer la performance.</li> </ul>
Impossible d'écrire sur la carte	<ul style="list-style-type: none"> <li>■ La carte mémoire est en mode protection d'écriture.</li> </ul>	<ul style="list-style-type: none"> <li>■ Libérez le verrou en écriture de la carte mémoire ou remplacez-la par une autre carte.</li> </ul>
Trop de films à traiter	<ul style="list-style-type: none"> <li>■ Le nombre d'images ou de liens dans la carte mémoire a dépassé les spécifications, de sorte que la lecture du dossier de données ne peut être affichée.</li> </ul>	<ul style="list-style-type: none"> <li>■ Supprimez les fichiers inutiles.</li> </ul>
 du flash clignote sur l'écran LCD.	<ul style="list-style-type: none"> <li>■ L'environnement actuel de prise de vue nécessite le flash.</li> </ul>	<ul style="list-style-type: none"> <li>■ Allumez le flash.</li> </ul>



La marque de commerce Kodak et son apparence sont utilisées sous licence Kodak.

© 2014 by JK Imaging Ltd. All Rights Reserved.

JK Imaging Ltd., 17239 South Main Street, Gardena, CA 90248, USA

JK Imaging Europe, 71 Clarendon road, Watford, WD17 1DS, UK

[www.kodakpixpro.com](http://www.kodakpixpro.com)