

FRANÇAIS

Canon

**DIGITAL
IXUS 75**



**Avant d'utiliser
l'appareil photo**

Prise de vue

Lecture/Effacement

**Paramètres d'impression/
de transfert**

**Personnalisation de
l'appareil photo**

Dépannage

Liste des messages

Annexe

Détaillé

Guide d'utilisation de l'appareil photo

Ce guide décrit les fonctions et les procédures de l'appareil photo en détail.

DiG!C III



Exif Print



Principales fonctions



Prise de vue

- Ajustement automatique des paramètres de prise de vue en fonction de conditions particulières (mode Scène)
- Pas d'effets de bougé de l'appareil photo ou de sujets flous lors de la prise de vue grâce aux fonctions Sens. ISO élevée auto et Décal. ISO auto
- Fonction AF détec visage idéale pour photographier des personnes
- Détection automatique de l'orientation de l'appareil photo grâce à un détecteur d'inclinaison
- Modification des couleurs de l'image pour créer des effets spéciaux (Couleur contrastée, Permuter couleur)

Lecture

- Organisation des images par catégorie
- Lecture de vidéos avec son
- Lecture automatique de diaporamas

Édition

- Fonction Correc yeux rouges
- Ajout d'effets aux images fixes avec la fonction Mes couleurs
- Enregistrement de mém. vocaux pour des images fixes
- Enregistrement automatique de mém. vocaux (Enregistr. son)

Impression

- Impression simple grâce à la touche Imprimer/Partager
- Prise en charge des imprimantes compatibles *PictBridge* de marque autre que Canon

Utilisation des images enregistrées

- Transfert d'images simple vers un ordinateur grâce à la touche Imprimer/Partager
- Personnalisation libre de la première image ou du son de départ à l'aide des paramètres Mon profil



Conventions utilisées dans ce guide

Les icônes figurant sous les titres indiquent les modes dans lesquels la procédure peut être utilisée.

Sélecteur de mode/touche 

Mode Carte postale



- Les modes de prise de vue non disponibles apparaissent en grisé.
-  et  sont tous deux représentés par .

Consultez la section *Fonctions disponibles dans chaque mode de prise de vue* (p. 149).

Dans ce guide, le *Guide d'utilisation en bref de l'appareil photo* est appelé « *Guide en bref* » et le *Guide d'utilisation détaillé de l'appareil photo* « *Guide détaillé* ».



Ce symbole indique des problèmes pouvant affecter le fonctionnement de l'appareil photo.



Ce symbole indique des rubriques supplémentaires complétant les procédures de fonctionnement de base.



Avec cet appareil photo, vous pouvez utiliser des cartes mémoire SD, SDHC et MultiMediaCard. Dans le présent guide, ces cartes sont désignées collectivement par le terme « carte mémoire ».

L'utilisation d'accessoires Canon d'origine est recommandée.





Ce produit est conçu pour offrir des performances optimales avec des accessoires Canon authentiques. Canon décline toute responsabilité en cas de dommage subi par ce produit et/ou d'accidents (incendie, etc.) causés par le dysfonctionnement d'un accessoire d'une marque autre que Canon (fuite et/ou explosion d'une batterie, par exemple). Veuillez noter que cette garantie ne s'applique pas aux réparations découlant du dysfonctionnement d'un accessoire d'une marque autre que Canon, même si vous demandez que ces réparations soient effectuées à votre charge.

Table des matières

Les éléments marqués d'une ☆ sont des listes ou des tableaux qui résument les fonctions ou procédures de l'appareil photo.

Conventions utilisées dans ce guide	1
Précautions de manipulation	5
Veillez lire ce qui suit	5
Précautions de sécurité	6
Pour éviter les dysfonctionnements	11
Avant d'utiliser l'appareil photo — Opérations de base . . .	12
Utilisation de l'écran LCD	12
Luminosité de l'écran LCD	14
Informations affichées sur l'écran LCD	15
Fonction Mode éco	19
Réglage du fuseau horaire	20
Menus et paramètres	22
Liste des menus	24
Rétablissement des valeurs par défaut des paramètres	28
Formatage de cartes mémoire	29
Prise de vue	30
Modification des pixels d'enregistrement et de la compression (Photos)	30
Utilisation du zoom numérique/téléconvertisseur numérique	32
Prise de vue en gros plan agrandi (Macro numérique)	34
Fonction Réduction yeux rouges	35
Réglage de la fonction Synchro lente	35
📄 Prise de vue en continu	36
Mode Carte postale	37
Intégration de la date dans les données d'image	37
Paramétrage des superpositions d'affichages	38
🎥 Prise de vidéos	39
Prise d'images panoramiques (Assemblage)	44
Passage d'un mode de mise au point à un autre	46
Photographie de sujets à mise au point difficile (mémorisation de la mise au point, mémorisation d'autofocus (Mem. AF))	48
Mémorisation du paramètre d'exposition (Mem. Expo)	49



Mémorisation du paramètre d'exposition au flash (Mémorisation d'exposition au flash)	50
Passage d'un mode de mesure à un autre	51
Réglage de la correction d'exposition	52
Configuration de la vitesse d'obturation (Mode Obtur. Lent)	53
Réglage du ton (Balance Blancs)	55
Prise de vue dans un mode Mes couleurs	58
Modification des couleurs	60
ISO Réglage de la vitesse ISO	65
 Modification de la vitesse ISO à l'aide d'une seule touche (Décal. ISO auto)	66
Enregistrement de fonction sur la touche 	67
Réglage de la fonction Rotation auto	69
Vérification de la mise au point directement après une prise de vue	70
Création d'une destination d'image (Dossier)	72
Réinitialisation du numéro des fichiers	74
Lecture/Effacement	76
 Agrandissement des images	76
 Affichage des images par séries de neuf (Lecture d'index)	77
Organisation des images par catégorie (Ma catégorie)	78
 Saut de plusieurs images	79
Lecture de vidéos	80
Édition de vidéos	82
Rotation des images à l'écran	83
Lecture avec des effets de transition	84
Fonction Correc. yeux rouges	85
Ajout d'effets avec la fonction Mes couleurs	88
Ajout de mém. vocaux à des images	90
Enregistrement de sons uniquement (Enregistr. son)	91
Lecture automatique (diaporamas)	93
Protection des images	98
Enregistrement de fonctions sur la touche Lecture	100
Effacement d'images	102
Paramètres d'impression/de transfert	104
Réglage des paramètres d'impression DPOF	104
Réglage des paramètres de transfert DPOF	108

Personnalisation de l'appareil photo (paramètres Mon profil) . . .	110
Modification des paramètres Mon profil	110
Enregistrement des paramètres Mon profil	111
Dépannage	113
Appareil photo	113
Lors de la mise sous tension	113
Écran LCD	114
Prise de vue	115
Réalisation de vidéos	119
Lecture	120
Batterie/Chargeur de batterie	121
Sortie sur le téléviseur	121
Impression sur des imprimantes compatibles avec la fonction d'impression directe	122
Liste des messages	123
Annexe	127
Manipulation de la batterie	127
Manipulation de la carte mémoire	129
Utilisation d'un kit adaptateur secteur (vendu séparément)	131
Utilisation d'un flash monté en externe (vendu séparément)	132
Entretien de l'appareil photo	134
Caractéristiques	135
INDEX	145
☆ Fonctions disponibles dans chaque mode de prise de vue . . .	149

Précautions de manipulation

Veillez lire ce qui suit

Prises de vue test

Avant d'envisager de prendre en photo des sujets importants, nous vous recommandons vivement de faire plusieurs essais de prise de vue pour vous assurer que l'appareil photo fonctionne et que vous l'utilisez correctement.

Veillez noter que Canon Inc., ses filiales et ses revendeurs ne peuvent être tenus pour responsables de dommages consécutifs au dysfonctionnement d'un appareil photo ou d'un accessoire, y compris les cartes mémoire, entraînant l'échec de l'enregistrement d'une image ou son enregistrement de manière illisible par le système.

Avertissement contre l'atteinte aux droits d'auteur

Veillez noter que les appareils photo numériques Canon sont destinés à un usage privé. Ils ne pourront en aucun cas être utilisés d'une façon susceptible d'enfreindre ou de contrevenir aux lois et règlements internationaux ou nationaux en matière de droits d'auteur. Il convient de signaler que, dans certains cas, la copie d'images issues de spectacles, expositions ou de biens à usage commercial au moyen d'un appareil photo ou de tout autre dispositif peut contrevenir à des lois en matière de droits d'auteur ou autres droits légaux, même si lesdites prises de vue ont été effectuées à des fins privées.

Limites de garantie

Pour plus d'informations sur la garantie de votre appareil photo, veuillez consulter la Brochure sur le système de garantie européenne (EWS) de Canon, qui accompagne votre appareil photo.

Pour obtenir la liste des centres d'assistance Canon, veuillez vous reporter au verso de la Brochure sur le système de garantie européenne (EWS).

Température du boîtier de l'appareil photo

Si vous utilisez l'appareil photo pendant une durée prolongée, son boîtier risque de chauffer. Gardez cela à l'esprit et prenez les précautions nécessaires lorsque vous utilisez l'appareil photo de façon prolongée.

À propos de l'écran LCD

L'écran LCD fait appel à des techniques de fabrication de très haute précision. Plus de 99,99 % des pixels répondent à la spécification demandée. Moins de 0,01 % des pixels peuvent parfois ne pas fonctionner ou s'afficher sous la forme de points noirs ou rouges. Cela n'a aucune incidence sur l'image enregistrée et ne constitue nullement un défaut de fonctionnement.

Format vidéo

Veillez régler le format du signal vidéo de l'appareil photo en fonction de celui utilisé dans votre région avant de l'utiliser avec un écran de télévision (p. 101).

Paramètre de langue

Veillez vous reporter au *Guide en bref* (p. 9) pour modifier le paramètre de langue.

Précautions de sécurité

- Avant d'utiliser l'appareil photo, prenez soin de lire les précautions de sécurité stipulées ci-dessous ainsi que dans la section « Précautions de sécurité » du *Guide d'utilisation en bref de l'appareil photo*. Veillez à toujours utiliser l'appareil photo de manière appropriée.
- Les précautions de sécurité reprises aux pages suivantes ont pour but de vous présenter le fonctionnement adéquat de l'appareil photo et de ses accessoires, afin d'éviter tout risque de dommages corporels et matériels. Assurez-vous de bien les avoir comprises avant de poursuivre la lecture du manuel.
- Le terme « équipement » fait référence à l'appareil photo, au chargeur de batterie ou à l'adaptateur secteur compact vendu séparément.

Avertissements

Équipement

- **N'orientez pas directement l'appareil photo vers le soleil ou des sources lumineuses intenses.**
 - Vous risqueriez d'endommager le capteur photographique (CCD).

- **Rangez cet équipement hors de portée des enfants.**
 - Dragonne : placée autour du cou d'un enfant, la dragonne présente un risque de strangulation.
 - Carte mémoire : présente un danger si elle est avalée accidentellement. En cas d'ingestion, contactez immédiatement un médecin.

- **N'essayez pas de démonter ou de modifier une pièce de l'équipement qui n'est pas expressément décrite dans ce guide.**
- **Pour éviter tout risque de décharge électrique haute tension, ne touchez pas le flash de l'appareil photo s'il a été endommagé.**
- **Arrêtez immédiatement d'utiliser l'équipement si de la fumée ou des émanations nocives s'en dégagent.**
- **Évitez tout contact de l'équipement avec de l'eau ou tout autre liquide, par simple éclaboussure ou immersion. Si le boîtier a été en contact avec des liquides ou de l'air salin, essuyez-le avec un chiffon doux et absorbant.**

En continuant à utiliser l'équipement, vous vous exposez à des risques d'incendie ou de décharge électrique. Mettez immédiatement l'appareil photo hors tension et retirez la batterie ou débranchez le chargeur de batterie ou l'adaptateur secteur compact de la prise de courant. Veuillez contacter votre revendeur ou le centre d'assistance Canon le plus proche.

- **N'utilisez pas de substances contenant de l'alcool, de la benzine, des diluants ou autres substances inflammables pour nettoyer l'équipement ou assurer son entretien.**
- **Évitez de couper, d'endommager et de modifier le cordon d'alimentation ou de déposer des objets lourds dessus.**
- **Utilisez uniquement des accessoires d'alimentation recommandés.**
- **Débranchez régulièrement le cordon d'alimentation et retirez la poussière et la saleté qui s'accumulent sur la prise, l'extérieur de la prise de courant et les zones environnantes.**
- **Ne manipulez pas le cordon d'alimentation secteur lorsque vos mains sont humides.**

En continuant à utiliser l'équipement, vous vous exposez à des risques d'incendie ou de décharge électrique.

Batterie

- **Ne placez pas la batterie près d'une source de chaleur. Ne l'exposez pas à une flamme ni à une source de chaleur directe.**
- **La batterie ne doit en aucun cas être immergée dans de l'eau ou de l'eau de mer.**
- **N'essayez pas de démonter, transformer ou chauffer la batterie.**
- **Évitez de faire tomber la batterie ou de lui faire subir des chocs violents susceptibles d'endommager le boîtier.**
- **Utilisez uniquement la batterie et les accessoires recommandés.**

L'utilisation d'une batterie non recommandée expressément pour ce type d'équipement peut entraîner des explosions ou des fuites, provoquant ainsi un risque d'incendie, de blessure et de détérioration de l'environnement. En cas de fuite du liquide de la batterie et de contact entre ce liquide et les yeux, la bouche, la peau ou les vêtements, rincez immédiatement avec de l'eau et consultez un médecin.

- **Débranchez le chargeur de batterie et l'adaptateur secteur compact de l'appareil photo et de la prise de courant après la recharge ou lorsqu'ils ne sont pas utilisés afin d'éviter tout risque d'incendie ou autre danger.**
- **Ne placez aucun objet tel que des nappes, des tapis, des oreillers ou des coussins sur le chargeur de batterie en cours de charge.**

Laisser les unités branchées pendant une durée prolongée peut entraîner une surchauffe et une déformation de celles-ci, présentant dès lors un risque d'incendie.

- **Utilisez uniquement le chargeur spécifié pour recharger la batterie.**
- **Le chargeur de batterie et l'adaptateur secteur compact sont conçus exclusivement pour cet appareil photo. Ne les utilisez pas avec d'autres appareils ou batteries.**

Cela risque de provoquer une surchauffe et une déformation pouvant entraîner un incendie ou une décharge électrique.

- **Avant de jeter une batterie, recouvrez les bornes avec de l'adhésif ou un autre type d'isolant afin d'éviter tout contact direct avec d'autres objets.**

Tout contact avec les composants métalliques d'autres objets présents dans le conteneur à déchets peut entraîner un incendie ou une explosion.

Divers

- **Ne déclenchez pas le flash à proximité des yeux d'une personne ou d'un animal. La lumière intense générée par le flash pourrait endommager la vue.**

Si le sujet est un enfant en bas âge, respectez une distance d'au moins un mètre (39 pouces) lors de l'utilisation du flash.

- **Les objets sensibles aux champs magnétiques (par exemple les cartes de crédit) doivent être tenus à distance du haut-parleur de l'appareil photo.**

Ces objets risquent en effet de perdre des données ou de cesser de fonctionner.

⚠ Précautions

Équipement

- **Prenez soin de ne pas cogner l'appareil photo ni de l'exposer à des chocs violents susceptibles de provoquer des blessures ou d'endommager l'équipement lorsque vous le tenez par la dragonne.**

- **Ne placez pas l'équipement dans un endroit humide ou poussiéreux.**

- **Évitez tout contact d'objets métalliques (aiguilles ou clés par exemple) ou de saleté avec les bornes ou la prise du chargeur.**

Un tel contact risque de provoquer un incendie, une décharge électrique ou d'autres dégâts.

- **Évitez d'utiliser, de placer ou d'entreposer l'équipement dans des endroits exposés directement aux rayons solaires ou à des températures élevées, tels que le tableau de bord ou le coffre d'une voiture.**

- **N'utilisez pas l'équipement d'une façon qui lui ferait dépasser la capacité nominale de la prise de courant ou des accessoires de câblage. Ne l'utilisez pas si le cordon d'alimentation ou la prise sont endommagés ou si cette dernière n'est pas bien insérée dans la prise de courant.**

- **Ne l'utilisez pas dans des endroits mal aérés.**

Les conditions mentionnées ci-dessus peuvent provoquer une fuite, une surchauffe ou une explosion, avec pour conséquence un risque d'incendie, de brûlures ou d'autres blessures. Des températures élevées risquent également de déformer le boîtier.

- **Si vous ne comptez pas utiliser l'appareil photo pendant une période prolongée, retirez la batterie de l'appareil photo ou du chargeur de batterie, puis rangez l'équipement dans un endroit sûr.**

Il est possible que la batterie se décharge.

Équipement

- **Ne connectez pas les adaptateurs secteur compacts ou les chargeurs de batteries à des périphériques tels que des transformateurs électriques de voyage au risque de provoquer des dysfonctionnements, une production excessive de chaleur, un incendie, une décharge électrique ou des blessures.**

Flash

- **Ne déclenchez pas le flash lorsque sa surface n'est pas propre (présence de poussières, de saleté ou de corps étrangers).**
- **Prenez soin de ne pas placer vos doigts ou un vêtement devant le flash lorsque vous prenez une photo.**

Le flash pourrait être endommagé et émettre de la fumée ou des bruits. L'accumulation de chaleur qui résulterait d'une telle utilisation pourrait l'endommager.

- **Évitez de toucher le flash après avoir pris plusieurs photos successives.**

Vous pourriez en effet vous brûler.

Pour éviter les dysfonctionnements

Évitez les champs magnétiques puissants

- **Ne placez jamais l'appareil photo à proximité de moteurs électriques ou de tout autre équipement générant des champs électromagnétiques puissants.**

L'exposition à des champs magnétiques puissants risque d'entraîner des dysfonctionnements ou d'altérer des données d'image.

Évitez les problèmes liés à la condensation

- **Lorsque l'équipement est transféré rapidement d'un endroit froid vers une pièce chaude, vous pouvez éviter la formation de condensation en le plaçant dans un sac plastique hermétique et en le laissant s'adapter lentement aux variations de température avant de le sortir du sac.**

Les brusques variations de température imposées à l'équipement peuvent entraîner la formation de condensation (gouttelettes d'eau) sur ses surfaces internes et externes.

Si de la condensation se forme à l'intérieur de l'appareil photo

- **Arrêtez immédiatement d'utiliser l'appareil photo.**

Si vous continuez de l'utiliser, vous risquez de l'endommager. Retirez la carte mémoire et la batterie ou l'adaptateur secteur compact de l'appareil photo et attendez que la condensation se soit complètement évaporée avant de le réutiliser.

Utilisation de l'écran LCD



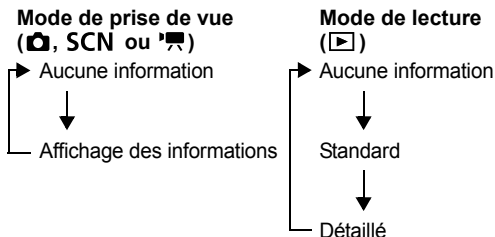

1 Appuyez sur la touche .

- Le mode d'affichage change à chaque pression sur la touche, comme suit.



- Les informations de prise de vue s'affichent pendant environ 6 secondes lors de la modification d'un paramètre et ce, quel que soit le mode d'affichage sélectionné.



- L'écran LCD est réglé sur l'affichage des informations en mode , , ,  ou .
- L'écran LCD ne bascule pas vers l'affichage détaillé en mode d'affichage agrandi (p. 76) ou de lecture d'index (p. 77).

Affichage de l'heure

Vous pouvez afficher la date et l'heure actuelles pendant une durée de 5 secondes* à l'aide des deux méthodes suivantes.

* Paramètre par défaut



Méthode 1

Appuyez sur la touche **FUNC./SET** et maintenez-la enfoncée pendant que vous mettez l'appareil sous tension.

Méthode 2

En mode de prise de vue/lecture, appuyez sur la touche **FUNC./SET** pendant plus d'une seconde.

Si vous tenez l'appareil photo horizontalement, l'heure s'affiche. Si vous le tenez verticalement, la date et l'heure s'affichent. Cependant, si vous tenez l'appareil photo verticalement et utilisez la méthode 1 pour afficher la date et l'heure, seule l'heure sera affichée au départ, tout comme si vous teniez l'appareil à l'horizontale.

- Vous pouvez modifier la couleur de l'affichage en appuyant sur la touche ◀ ou ▶.
- L'affichage de l'heure disparaît au terme de l'intervalle d'affichage ou si vous appuyez sur une touche pour exécuter une nouvelle opération.
- L'intervalle d'affichage de l'heure peut être modifié dans le menu **Fn** (Configurer) (p. 27).
- L'heure n'est pas affichée en cas d'agrandissement des images (p. 76) ou en mode de lecture d'index (p. 77).

Luminosité de l'écran LCD

Paramètres de luminosité de l'écran LCD

La luminosité de l'écran LCD peut être modifiée des deux façons suivantes.

● **Modification des paramètres à l'aide du menu Configurer (p. 26)**

● **Modification des paramètres à l'aide de la touche DISP. (fonction Luminosité LCD rapide)**

Quelle que soit l'option sélectionnée dans le menu Configurer, vous pouvez régler l'écran LCD sur la luminosité maximale en appuyant sur la touche **DISP.** pendant plus d'une seconde*.

- Pour restaurer le précédent réglage de luminosité, appuyez de nouveau sur la touche **DISP** pendant plus d'une seconde.
- La prochaine fois que vous allumerez l'appareil photo, la luminosité de l'écran LCD sera celle sélectionnée dans le menu Configurer.

* Vous ne pouvez pas changer la luminosité de l'écran LCD avec cette fonction si vous l'avez déjà réglée sur la valeur la plus élevée dans le menu Configurer.

Affichage nocturne

Lorsque vous prenez des photos dans des endroits sombres, l'appareil photo éclaircit automatiquement l'écran LCD en fonction de la luminosité du sujet*, ce qui permet de le cadrer plus facilement.

* Il est possible que des parasites apparaissent et que les mouvements du sujet affiché sur l'écran LCD semblent saccadés. Cela n'a toutefois pas de conséquences sur l'image enregistrée. La luminosité de l'image affichée sur l'écran et celle de l'image réellement enregistrée sont différentes.

Informations affichées sur l'écran LCD

Informations sur la prise de vue (mode Prise de vue)

T Téléconvertisseur numérique/Coefficient du zoom/Zoom de sécurité (p. 32)

[] Cadre de mesure au centre
[] Zone AF (p. 46)



* /Vitesse obtur.*/
Paramètre d'ouverture*

Guides 3:2 (p. 38)

Quadrillage (p. 38)

- Photos : prises de vue enregistrables
- Vidéos : temps restant/écoulé



Mode de prise de vue (pages 34, 39, 44, 60, 62, Guide en bref, p. 12 – 14)

-2 ... +2 Correction d'exposition (p. 52)

1" ... 15" Mode Obtur. Lent (p. 53)

Balance Blancs (p. 55)

Mes couleurs (p. 58)



Macro/infini (Guide en bref p. 16)

ISO AUTO ISO HT ISO 80 ISO 100 ISO 200 ISO 400 ISO 800 ISO 1600

(ISO 80 ... ISO 1600)*

Vitesse ISO (p. 65)



Flash (Guide en bref p. 15)



Méthode de prise de vue (p. 36, Guide en bref p. 17)



Rotation auto (p. 69)



ENR Enregistrement vidéo (p. 39)



Batterie faible (p. 127)



Mem. Expo (p. 49)



Mémorisation d'exposition au flash (p. 50)



Mem. AF (p. 48)



Fuseau horaire (p. 20)



Créer dossier (p. 72)



Mode de mesure (p. 51)



Compression (images fixes) (p. 30)



Nb im./sec. (vidéo) (p. 42)



Intervalle de prise de vue (vidéo)



L M1 M2 M3 S W 640 320



Pixels d'enregistrement (pages 30, 42)



(Rouge)

Avertissement de bougé de l'appareil photo (p. 115)



Barre de décalage d'exposition (vidéo) (p. 41)

* S'affiche lorsque le déclencheur est enfoncé à mi-course. L'appareil photo ré-optimisant automatiquement les paramètres lors de l'utilisation du flash, les valeurs affichées dans les informations de prise de vue peuvent différer des valeurs réelles.



Si le témoin est orange clignotant et que l'icône de bougé de l'appareil photo apparaît, cela signifie que l'éclairage est insuffisant et qu'une vitesse d'obturation lente va être sélectionnée. Prenez la photo à l'aide d'une des méthodes suivantes.

- Augmentez la vitesse ISO (p. 65).
- Réglez Décal. ISO auto sur [Marche] (p. 66).
- Sélectionnez un réglage autre que (flash désactivé) (*Guide en bref* p. 15).
- Fixez l'appareil photo sur un trépied ou un autre dispositif.

Informations sur la lecture (mode de lecture)

Standard

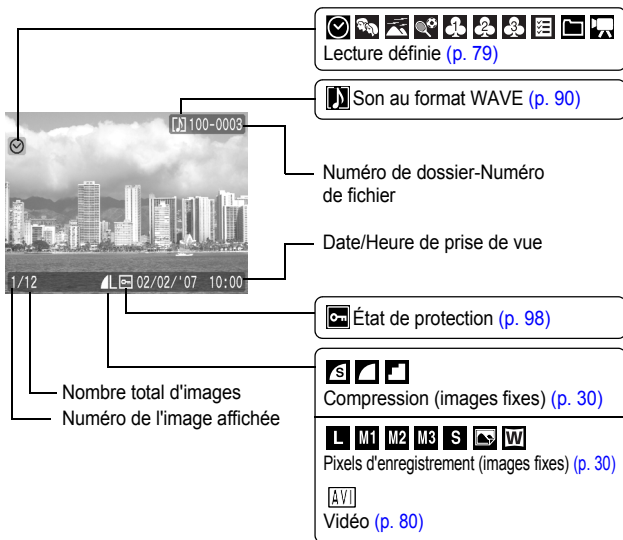

Détaillées

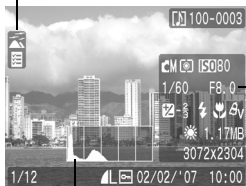

Histogramme (p. 18)



Ma catégorie (p. 78)

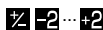

Correction d'exposition (p. 52)



Flash (Guide en bref p. 15)



Macro/infini (Guide en bref p. 16)



Mode de prise de vue (pages 34, 39, 44, 60, 62, Guide en bref, p. 12 – 14)

Mode de mesure (p. 51)

ISO 80 ... ISO 1600 Vitesse ISO (p. 65)



Pixels d'enregistrement/Nb im./sec. (vidéos) (p. 42)

Vitesse obtur.

Mode animation (p. 39)

Paramètre d'ouverture



Mes couleurs (prise de vue) (p. 58),

Couleur contrastée/Permuter couleur (p. 60)



Mes couleurs (lecture) (p. 88)

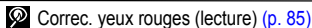

Image avec Correc yeux rouges (p. 85)/effet Mes couleurs (p. 88)



Balance Blancs (p. 55)

Taille de fichier



Correc. yeux rouges (lecture) (p. 85)

Pixels d'enregistrement (images fixes) (p. 30)

Durée de la vidéo (vidéos) (p. 39)

Les informations suivantes peuvent aussi être affichées avec certaines images.

	Un fichier son d'un format autre que WAVE est joint ou le format de fichier n'est pas reconnu
	Image JPEG non conforme à la norme de conception pour les systèmes de fichiers d'appareils photo numériques
	Image RAW
	Type de données non reconnu



Il est possible que les informations des images prises sur d'autres appareils photo ne s'affichent pas correctement.

Fonction Histogramme

L'histogramme est un graphique qui vous permet de vérifier la luminosité de l'image. Plus la tendance est à gauche, plus l'image est sombre.

Plus la tendance est à droite, plus l'image est claire. Si l'image est trop sombre, réglez la correction d'exposition sur une valeur positive. De la même manière, si l'image est trop claire, réglez la correction d'exposition sur une valeur négative (p. 52).

Exemples d'histogramme



Image sombre



Image équilibrée

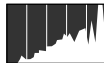

Image claire

Fonction Mode éco

Cet appareil photo est équipé d'une fonction Mode éco. Il est mis hors tension dans les cas décrits ci-dessous. Appuyez à nouveau sur la touche ON/OFF pour restaurer l'alimentation.

Mode Prise de vue	Se met hors tension environ 3 minutes après le dernier accès à une commande de l'appareil photo. L'écran LCD s'éteint automatiquement 1 minute* après le dernier accès à une commande, même si la fonction [Extinction auto] est réglée sur [Arrêt]. Appuyez sur une touche autre que ON/OFF ou modifiez l'orientation de l'appareil photo pour rallumer l'écran LCD.
Mode Lecture en cas de connexion à une imprimante	Se met hors tension environ 5 minutes après le dernier accès à une commande de l'appareil photo.

* Ce délai peut être modifié.



- La fonction Mode éco ne s'active pas pendant un diaporama ou lorsque l'appareil photo est connecté à un ordinateur.
- Il est possible de modifier les paramètres de la fonction Mode éco (p. 26).

Réglage du fuseau horaire

Lorsque vous voyagez à l'étranger, vous pouvez enregistrer des images en utilisant la date et l'heure locales simplement en modifiant le paramètre de fuseau horaire si vous avez pré-enregistré les fuseaux horaires de destination. L'avantage de cette fonction est que vous ne devez pas modifier les paramètres Date/Heure.

Réglage des fuseaux horaires Pays/monde

1 Menu (Configurer) ► [Fuseau horaire] ►

Reportez-vous à la section
Menus et paramètres (p. 23).



2 (Pays) ►



3 Utilisez la touche ← ou → pour sélectionner le fuseau horaire du pays ►

- Pour définir l'option Heure avancée, utilisez la touche ↑ ou ↓ pour afficher . L'heure est avancée d'1 heure.

- Vous pouvez également sélectionner un pays à l'aide de la molette de sélection tactile.



4 (Monde) ►



5 Utilisez la touche ← ou → pour sélectionner le fuseau horaire de destination ► .

- Vous pouvez également sélectionner un pays à l'aide de la molette de sélection tactile. En outre, de même qu'à l'étape 3, vous pouvez définir l'heure avancée.

Décalage horaire par rapport au fuseau horaire national



6 Utilisez la touche ↑ ou ↓ pour sélectionner [Pays/monde] et la touche ← ou → pour sélectionner ► .

Passage au fuseau horaire de destination

1 Menu (Configurer) ► [Fuseau horaire] ► .

Reportez-vous à la section *Menus et paramètres* (p. 23).



2 Utilisez la touche ← ou → pour sélectionner ► .

- Pour modifier le fuseau horaire de destination, utilisez la touche **FUNC./SET**.
- Lorsque vous modifiez le fuseau horaire de destination,  s'affiche sur l'écran.

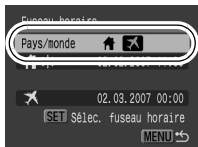

Si vous modifiez la date et l'heure alors que l'option Monde est sélectionnée, la date et l'heure du pays sont également changées automatiquement.

Menus et paramètres

Les menus sont utilisés pour définir les paramètres de prise de vue, de lecture et d'impression, ainsi que divers paramètres de l'appareil photo tels que la date/l'heure et le signal sonore électronique. Les menus suivants sont disponibles.

● Menu FUNC.

● Menus Enreg., Lecture, impression, Configurer et Mon profil

Menu FUNC.

Ce menu permet de régler de nombreuses fonctions de prise de vue courantes.

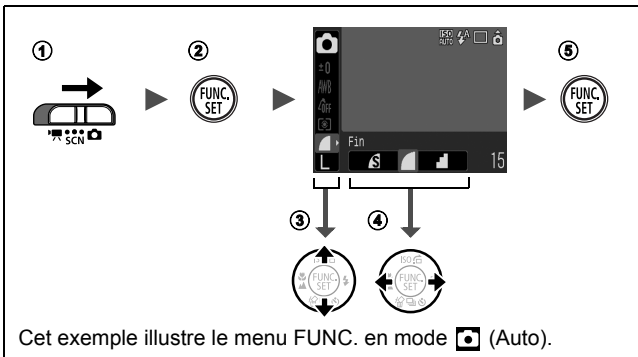

- ① Positionnez le sélecteur de mode sur , SCN ou .
- ② Appuyez sur la touche FUNC./SET.
- ③ Utilisez la touche ou pour sélectionner un élément de menu.
 - Il peut arriver que certains éléments ne soient pas disponibles dans certains modes de prise de vue.
- ④ Utilisez la touche ou pour sélectionner une option pour l'élément de menu.
 - Vous pouvez également utiliser la molette de sélection tactile pour effectuer une sélection.
 - Pour certaines options, la touche **MENU** vous permet de sélectionner des options supplémentaires.
 - Après avoir sélectionné une option, vous pouvez appuyer sur le déclencheur pour prendre une photo immédiatement. Après la prise de vue, le menu réapparaît pour vous permettre de modifier facilement les paramètres.
- ⑤ Appuyez sur la touche FUNC./SET.

Menus Enreg., Lecture, impression, Configurer et Mon profil

Ces menus permettent de régler des paramètres pratiques pour la prise de vue, la lecture ou l'impression.

Menu (Enreg.)

Menu (Configurer)

Menu (Mon profil)

① (MENU)

② Vous pouvez passer d'un menu à l'autre avec la touche ← ou → lorsque cette partie est sélectionnée.

③

④

⑤ (MENU)













- Cet exemple illustre le menu Enreg. en mode (Auto).
- Les menus Lecture, impression, Configurer et Mon profil s'affichent en mode de lecture.

- ① **Appuyez sur la touche MENU.**
- ② **Utilisez la touche ← ou → pour passer d'un menu à l'autre.**
 - Vous pouvez également utiliser la commande de zoom pour naviguer entre les menus.
- ③ **Utilisez la touche ↑ ou ↓ pour sélectionner des éléments de menu.**
 - Vous pouvez également utiliser la molette de sélection tactile pour effectuer une sélection.
 - Il peut arriver que certains éléments ne soient pas disponibles dans certains modes de prise de vue.
- ④ **Utilisez la touche ← ou → pour sélectionner une option.**
 - Les éléments de menu suivis de (...) ne peuvent être paramétrés qu'après avoir appuyé sur la touche **FUNC./SET** pour afficher le menu suivant.
 - Appuyez à nouveau sur la touche **FUNC./SET** pour valider le paramètre.
- ⑤ **Appuyez sur la touche MENU.**

Liste des menus

Consultez la section *Fonctions disponibles dans chaque mode de prise de vue* (p. 149).









Menu FUNC. Les icônes affichées ci-dessous correspondent aux paramètres par défaut.

Élément de menu	Page	Élément de menu	Page
 Mode de prise de vue	<i>Guide en bref</i> p. 13	 Mode de mesure	p. 51
 Mode Scène	<i>Guide en bref</i> p. 13	 Compression (image fixe)	p. 30
 Mode vidéo	p. 39	 Nb im./sec. (vidéo)	p. 42
 Correction d'exposition	p. 52	 Intervalle de prise de vue (vidéo)	p. 43
 Mode Obtur. Lent	p. 53	 Pixels d'enregistrement (image fixe)	p. 30
 Balance Blancs	p. 55	 Pixels d'enregistrement (vidéo)	p. 42
 Mes couleurs	p. 58		

Menu Enreg.



* Paramètre par défaut

Élément de menu	Options	Page/Section
AiAF	Dét. visage*/Marche/Arrêt	p. 46
Zoom numérique		p. 32
	(Photo) Standard*/Arrêt/1.5x/1.9x	
	(Vidéo) Marche*/Arrêt (Standard uniquement)	
Synchro lente	Marche/Arrêt*	p. 35
Yeux Rouges	Marche*/Arrêt	p. 35
Retardateur	Intervalle : 0 – 10*, 15, 20, 30 s Nb de vues : 1 – 3*1 – 10	<i>Guide en bref</i> p. 17
Décal. ISO auto	Marche/Arrêt*	p. 66
Faisceau AF	Marche*/Arrêt	p. 116
Affichage	Arrêt/2*–10 secondes/Maintien	<i>Guide en bref</i> p. 12

Enreg. Origin.	Marche/Arrêt*	p. 64
Catégorie auto	Marche*/Arrêt	Détermine si les images sont classées ou non par catégorie lors de la prise de vue.*2
Superp. affich		
(Photo)	Arrêt*/Quadrillage/Guides 3:2/ Toutes	p. 38
(Vidéo)	Arrêt*/Quadrillage	
Cachet date	Arrêt*/Date/Date/heure	p. 37
Régl. Touche 	 */  /WB/  /T/  /  /  /  / 	p. 67

*1 Le réglage par défaut est de 3 prises.













*2 Elles sont classées en fonction des catégories suivantes.

Personnes :    ou images sur lesquelles les visages sont détectés si la fonction [Dét. visage] a été sélectionnée en mode [AiAF].

Ambiances : 

Événements :       

Menu Lecture

Élément de menu	Page
 Diaporama	p. 93
 Ma catégorie	p. 78
 Effacer	p. 102
 Protéger	p. 98
 Correc. yeux rouges	p. 85
 Mes couleurs	p. 88
 Mém. vocal	p. 90
 Enregistr. son	p. 91
 Rotation	p. 83
 Ordre transfert	p. 108
 Régl. touche Lecture	p. 100
 Transition	p. 84



Menu impression





Élément de menu	Page
Imprimer	
Sél. vues & quantité	
Sélection par date	
Sélec. par catégorie	p. 104
Sélect. par dossier	
Sél. toutes vues	
Annuler tout	
Réglages impression	p. 107

Élément de menu	Options	Page/Section
Muet	Marche/Arrêt*	Réglez ce paramètre sur [Marche] pour désactiver tous les sons, sauf les signaux d'avertissement. (<i>Guide en bref</i> p. 10)
Volume	Arrêt/1/2*/3/4/5	Permet de régler le volume du son de départ, du signal sonore, du son du retardateur, du son du déclencheur et du son de lecture. Le volume ne peut pas être réglé lorsque l'option [Muet] est réglée sur [Marche].
Vol. Démarrage		Permet de régler le volume du son de départ lorsque l'appareil photo est mis sous tension.
Vol. Opération		Permet de régler le volume du signal sonore émis lors de l'utilisation de la molette de sélection tactile ou d'une touche quelconque, à l'exception du déclencheur.
Vol. Retard.		Permet de régler le volume du son du retardateur émis 2 secondes avant l'activation du déclencheur.
Son déclenc.		Permet de régler le volume du son émis lors de l'activation du déclencheur. Ce son n'est pas émis lors de l'enregistrement d'une vidéo.
Vol. Lecture		Permet de régler le volume du son des vidéos, des mém. vocaux ou de l'enregistreur de son.
Icônes de sélection	Marche*/Arrêt	Permet de définir si les icônes de sélection s'affichent sur l'écran LCD lors de l'utilisation de la molette de sélection tactile. (<i>Guide en bref</i> p. 4)
Luminosité	-7 à 0* à +7	Utilisez la touche ◀ ou ▶ pour régler la luminosité. Vous pouvez vérifier la luminosité sur l'écran LCD lorsque vous réglez ce paramètre.
Mode éco		p. 19
Extinction auto	Marche*/Arrêt	Permet de définir si l'appareil photo s'éteint automatiquement ou non après une période d'inactivité déterminée.

Affichage OFF	10 s/20 s/30 s/ 1 min./2 min./ 3 min.	Permet de régler le délai qui doit s'écouler avant que l'écran LCD ne s'éteigne si aucune fonction de l'appareil photo n'est utilisée.
Fuseau horaire	Pays*/monde	p. 20
Date/Heure		Guide en bref p. 8
Afficher heure	0 – 10*1 s/20 s/ 30 s/1 min./ 2 min./3 min.	p. 13
Formater		Vous pouvez également régler ce paramètre pour effectuer un formatage simple (p. 29).
N° fichiers	Continue*/Réinit. Auto	p. 74
Créer dossier		p. 72
Créer nouveau dossier	Coche (Marche)/ Pas de coche (Arrêt)	Crée un dossier pour la prochaine session de prises de vue.
Création auto	Arrêt*/TLJ/ Lundi–Dimanche/ Mensuel	Vous pouvez également définir une heure de création automatique.
Rotation auto	Marche*/Arrêt	p. 69
Rétract. obj.	1 min.*0 s	Permet de régler le délai de rétraction de l'objectif lors du passage du mode de prise de vue au mode de lecture.
Langue		Guide en bref p. 9
Système vidéo	NTSC/PAL	p. 101
Méthode impr.	Auto* 	Voir ci-dessous.*2
Réinit. tout		p. 28

*1 Le réglage par défaut est de 5 secondes.

*2 La méthode de connexion à l'imprimante peut varier. Bien qu'il ne soit en principe pas nécessaire de modifier ces paramètres, sélectionnez toutefois  lorsque vous imprimez un cliché enregistré en mode  (Écran large) avec le paramètre de page entière sur du papier grand format avec l'imprimante Compact Photo Printer Canon SELPHY CP730/CP720/CP710/CP510. Ce réglage est conservé en mémoire même après mise hors tension de l'appareil. Dès lors, pour imprimer dans d'autres formats, prenez soin de revenir au mode [Auto]. (Ce réglage ne peut cependant pas être modifié lorsque l'imprimante est connectée.)

Élément de menu	Paramètres disponibles	Page
Thème	Permet de sélectionner un thème commun pour chacun des paramètres Mon profil.	p. 110
Première image	Permet de définir l'image qui s'affiche lorsque l'appareil photo est mis sous tension.	
Son départ	Permet de définir le son émis lors de la mise sous tension de l'appareil photo.	
Signal sonore	Permet de définir le son émis lorsque vous appuyez sur une touche autre que le déclencheur.	
Son retardateur	Permet de définir le son émis 2 secondes avant l'activation du déclencheur en mode Retardateur.	
Son déclenc.	Permet de définir le son émis lorsque vous appuyez sur le déclencheur. Il n'y a pas de son de déclencheur pour les vidéos.	
Contenu du menu Mon profil	 (Arrêt)  /  / 	

Rétablissement des valeurs par défaut des paramètres

1 Menu (Configurer) ► [Réinit. tout].

Reportez-vous à la section *Menus et paramètres* (p. 23).



2 Sélectionnez [OK] et appuyez sur .



- Les paramètres ne peuvent pas être réinitialisés lorsque l'appareil photo est connecté à un ordinateur ou à une imprimante.
- Il est impossible de réinitialiser les paramètres suivants :
 - le mode de prise de vue ;
 - les options [Fuseau horaire], [Date/Heure], [Langue] et [Système vidéo] du menu  (Configurer) (p. 27) ;
 - les données de balance des blancs enregistrées avec la fonction de balance des blancs personnalisée (p. 56) ;
 - les couleurs spécifiées dans les modes [Couleur contrastée] (p. 60) ou [Permuter couleur] (p. 62) ;
 - les paramètres Mon profil récemment ajoutés (p. 111).

Formatage de cartes mémoire

Vous devez formater toute nouvelle carte mémoire, de même que les cartes dont vous voulez effacer toutes les images et autres données.





- Veuillez noter que le formatage (initialisation) d'une carte mémoire efface toutes les données, y compris les images protégées et les autres types de fichier.
- Si l'icône  s'affiche, cela signifie que la carte mémoire contient des données audio enregistrées avec l'enregistreur de son. Soyez prudent lorsque vous la formatez.

1 Menu (Configurer) ► [Formater].

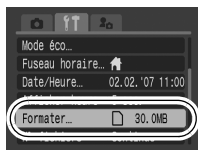
Reportez-vous à la section *Menus et paramètres* (p. 23).



2 Sélectionnez [OK] et appuyez sur .

- Pour effectuer un formatage simple, utilisez la touche  pour sélectionner [Formatage simple] et la touche  ou  pour ajouter une coche.
- Lorsque l'option [Formatage simple] est sélectionnée, vous pouvez interrompre le formatage d'une carte en appuyant sur la touche **FUNC./SET**. Vous pouvez continuer à utiliser une carte sans problème lorsque le formatage est interrompu, mais les données qu'elle contient seront effacées.

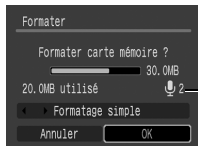

S'affiche lorsque la carte mémoire contient des données audio enregistrées avec l'enregistreur de son (p. 91).



● Formatage simple

Nous vous conseillons d'utiliser l'option [Formatage simple] lorsque vous pensez que la vitesse d'enregistrement/de lecture d'une carte mémoire a diminué. Un formatage simple peut prendre 2 à 3 minutes avec certaines cartes mémoire.

- Le formatage ne peut pas être effectué en mode Assemblage.

Prise de vue

Utilisez la molette de sélection tactile pour sélectionner des modes de prise de vue ou des options du menu FUNC.
Reportez-vous au *Guide en bref*, p. 4.



Modification des pixels d'enregistrement et de la compression (Photos)



1 Menu FUNC. * (Compression)/ **L*** (Pixels d'enregistrement)

Reportez-vous à la section *Menus et paramètres* (p. 22).



* Paramètre par défaut.

- Utilisez la touche  ou  pour sélectionner les paramètres relatifs à la compression/aux pixels d'enregistrement, puis appuyez sur la touche **FUNC./SET**.





Valeurs approximatives des pixels d'enregistrement

Pixels d'enregistrement			But*
L (Élevée)	3072 x 2304 pixels	Élevée ↑	Impression jusqu'au format A3 297 x 420 mm (11,7 x 16,5 pouces)
M1 (Moyenne 1)	2592 x 1944 pixels		Impression jusqu'au format A4 210 x 297 mm (8,3 x 11,7 pouces) Impression jusqu'au format Lettre 216 x 279 mm (8,5 x 11 pouces)
M2 (Moyenne 2)	2048 x 1536 pixels		Impression jusqu'au format A5 148 x 210 mm (6 x 8,3 pouces)
M3 (Moyenne 3)	1600 x 1200 pixels		Impression au format carte postale 148 x 100 mm (6 x 4 pouces) Impression au format L (Large) 119 x 89 mm (4,7 x 3,5 pouces)
S (Basse)	640 x 480 pixels	Basse ↓	Envoi d'images par messagerie électronique sous la forme de pièces jointes ou prise d'un plus grand nombre de photos

 ou  (Carte postale)	1600 x 1200 pixels	En cas d'impression sur des cartes postales (p. 37).
 (Écran large)	3072 x 1728 pixels	Impression de clichés grand format (Vous pouvez vérifier la composition avec un rapport largeur-hauteur 16:9. Les zones non enregistrées sont indiquées par une bordure noire sur l'écran LCD.)

* Les formats de papier varient selon les pays.

Valeurs approximatives des paramètres de compression

Compression		But
 Super-Fin	Haute qualité	Prendre des photos de qualité supérieure
 Fin	↕	Prendre des photos de qualité normale
 Normal	Normale	Prendre un plus grand nombre de photos



- Consultez la section *Tailles des données d'image (estimation)* (p. 142).
- Consultez la section *Cartes mémoire et performances estimées* (p. 140).

Utilisation du zoom numérique/ téléconvertisseur numérique



Vous pouvez photographier des images agrandies en combinant les zooms optique et numérique. Les distances focales (équivalent en format 35 mm) et les caractéristiques de prise de vue sont les suivantes.

Réglage	Distance focale	Caractéristiques
Standard	35 – 420 mm	Permet de réaliser des prises de vue avec un facteur d'agrandissement jusqu'à 12x en utilisant simultanément le zoom optique et le zoom numérique.
Arrêt	35 – 105 mm	Permet de réaliser des prises de vue sans zoom numérique.
1.5x	52,5 – 157,5 mm	Le zoom numérique est réglé sur le facteur sélectionné et la distance focale s'aligne sur la position téléobjectif.
1.9x	66,5 – 199,5 mm	En comparaison avec les options [Standard] et [Arrêt] réglées sur un angle de vue similaire, cette option utilise une vitesse d'obturation plus rapide afin de réduire le risque de bougé de l'appareil photo.



- Le zoom numérique ne peut pas être utilisé en mode ou (mode Carte postale) ou (Écran large).
- Les options [1.5x] et [1.9x] ne peuvent pas être réglées en mode .

1

Menu (Enreg.) ► [Zoom numérique] ► [Standard]*/[Arrêt]/[1.5x]/[1.9x]

Reportez-vous à la section *Menus et paramètres* (p. 23).

*Paramètre par défaut.

● Standard

Consultez la section *Utilisation du zoom numérique* (p. 33).





● 1.5x/1.9x

Consultez la section *Utilisation du téléconvertisseur numérique* (p. 33).



Utilisation du zoom numérique



2 Actionnez la commande de zoom vers et prenez la photo.

- Le facteur combiné du zoom optique et du zoom numérique s'affiche sur l'écran LCD.
- Selon le nombre de pixels d'enregistrement défini, la fonction Zoom de sécurité calcule le facteur d'agrandissement maximal au-delà duquel la qualité de l'image commence à se détériorer. Le zoom numérique s'arrête un instant à ce facteur et  apparaît sur l'écran LCD (sauf en mode ). Si vous actionnez à nouveau la commande de zoom vers , vous poursuivez le zoom avant. Dans ce cas, le facteur d'agrandissement passe du blanc au bleu.
- Actionnez la commande de zoom vers  pour réduire le facteur d'agrandissement.



Utilisation du téléconvertisseur numérique

2 Réglez l'angle de vue à l'aide de la commande de zoom et prenez la photo.

-  et le facteur d'agrandissement s'affichent sur l'écran LCD.
- Selon le nombre de pixels d'enregistrement défini, il se peut que la qualité de l'image se détériore ( s'affiche et le facteur d'agrandissement apparaît en bleu).



À propos du téléconvertisseur numérique

Le téléconvertisseur numérique utilise le zoom numérique pour reproduire les effets d'un convertisseur télé (objectif supplémentaire qui permet d'augmenter le facteur d'agrandissement d'un objectif).

Prise de vue en gros plan agrandi (Macro numérique)



Vous pouvez photographier un sujet placé à une distance de 3 à 10 cm (1,2 à 3,9 pouces) à partir de l'extrémité de l'objectif avec le grand angle maximum. Avec le zoom numérique, la zone de l'image est de 9 x 7mm (0,35 x 0,28 pouce) pour l'agrandissement maximal (environ 4,0 x).

1 **Menu FUNC. ► * (Auto) ►** **(Macro numérique).**

Reportez-vous à la section *Menus et paramètres* (p. 22).

*Paramètre par défaut.



2 **Choisissez l'angle de vue à l'aide de la commande de zoom et prenez la photo.**

- Le facteur d'agrandissement s'affiche sur l'écran LCD.
- Selon le nombre de pixels d'enregistrement défini, la fonction Zoom de sécurité calcule le facteur d'agrandissement maximal au-delà duquel la qualité de l'image commence à se détériorer. Le zoom numérique s'arrête un instant à ce facteur et  apparaît sur l'écran LCD.

Si vous actionnez à nouveau la commande de zoom vers , vous poursuivez le zoom avant. Dans ce cas, le facteur d'agrandissement affiché passe du blanc au bleu.

Fonction Réduction yeux rouges



Vous pouvez décider si la lampe atténuateur d'yeux rouges* doit ou non se déclencher en même temps que le flash.

*Cette fonction permet d'empêcher que la lumière du flash se reflète dans les yeux des sujets et les fasse apparaître rouges.

1 Menu (Enreg.) ► [Yeux Rouges] ► [Marche]*/[Arrêt].

Reportez-vous à la section *Menus et paramètres* (p. 23).

*Paramètre par défaut.



Réglage de la fonction Synchro lente



Vous pouvez prendre des photos avec le flash à des vitesses d'obturation lentes, ce qui est pratique pour la prise de photos de nuit ou sous un éclairage artificiel.

1 Menu (Enreg.) ► [Synchro lente] ► [Marche]/[Arrêt]*.

Reportez-vous à la section *Menus et paramètres* (p. 23).

*Paramètre par défaut.



Veillez noter que le bougé de l'appareil photo devient un facteur important lorsque [Synchro lente] est réglé sur [Marche]. Dans ce cas, il est conseillé de fixer l'appareil photo sur un trépied pour prendre des photos dans ce mode.



Dans ce mode, l'appareil photo prend des clichés en continu lorsque le déclencheur est maintenu enfoncé.

Si vous utilisez la carte mémoire recommandée*, vous pouvez prendre des photos en continu (prise de vue en continu de manière fluide) à un intervalle déterminé jusqu'à ce que la carte soit pleine (p. 140).

*Carte mémoire recommandée

Carte mémoire SDC-512MSH à vitesse très élevée (vendue séparément) ayant subi un formatage simple (p. 29).

- Ce réglage reflète les critères de prise de vue standard établis par Canon. Les résultats réels peuvent varier en fonction du sujet et des conditions de prise de vue.
- L'interruption soudaine de la prise de vue en continu ne signifie pas nécessairement que la carte mémoire est pleine.

1 Appuyez sur la touche  et utilisez la touche  ou  pour afficher .

2 Prenez une photo.

- L'appareil photo continue d'enregistrer des images successives tant que le déclencheur est maintenu enfoncé. L'enregistrement cesse lorsque vous relâchez le déclencheur.

Pour annuler la prise de vue en continu

Sélectionnez  à l'étape 1.



- L'intervalle entre les prises de vue s'allonge à mesure que la mémoire intégrée de l'appareil photo se remplit.
- Si vous utilisez le flash, l'intervalle entre les prises de vue s'allonge, car le flash doit se charger.



Vous pouvez réaliser des prises de vue avec les paramètres optimaux pour les cartes postales en organisant ces images à l'intérieur de la zone d'impression (rapport largeur-hauteur d'environ 3:2) qui apparaît sur l'écran LCD.

1 Menu FUNC. ► **L** * (Pixels d'enregistrement) ► (Carte postale)

Reportez-vous à la section *Menus et paramètres* (p. 22).

*Paramètre par défaut.

- Les pixels d'enregistrement sont définis sur **M3** (1600 x 1200) et la compression sur (Fin).
- La zone qui ne sera pas imprimée apparaît en grisé.



Vous ne pouvez pas utiliser le zoom numérique ni le téléconvertisseur numérique dans ce mode.



Pour obtenir des instructions sur l'impression, reportez-vous au *Guide d'utilisation de l'impression directe*.

Intégration de la date dans les données d'image

Vous pouvez intégrer la date aux données d'image lorsque (Carte postale) est sélectionné.

1 Menu (Enreg.) ► [Cachet date] ► [Arrêt]*/[Date]/[Date/heure].

Reportez-vous à la section *Menus et paramètres* (p. 23).

*Paramètre par défaut.

- Affichage de l'écran LCD

: [Arrêt]

: [Date]/[Date/heure]



- Assurez-vous au préalable que la date et l'heure ont été réglées sur l'appareil photo (p. 27).
- Le cachet de date ne peut pas être supprimé des données d'image une fois qu'il a été appliqué.

Paramétrage des superpositions d'affichages



Lors de la prise de vue, vous pouvez vérifier l'alignement horizontal et vertical d'une composition, de même que la plage d'impression selon un rapport largeur-hauteur 3:2 sur l'écran LCD à l'aide de guides de prise de vue.

Quadrillage	Affiche un quadrillage qui divise l'écran en 9 zones afin de vous permettre de vérifier l'alignement horizontal et vertical du sujet.
Guides 3:2	Permet de vérifier la zone d'impression pour une composition au format 3:2*. La partie qui ne sera pas imprimée apparaît en grisé.
Toutes	Affiche à la fois le quadrillage et les guides 3:2.

*Les images sont enregistrées au format 4:3, comme dans le mode de visualisation normal.



1

Menu (Enreg.) ► [Superp. affich] ► [Arrêt]*/[Quadrillage]/[Guides 3:2]/[Toutes].

Reportez-vous à la section *Menus et paramètres* (p. 23).

*Paramètre par défaut.



- Le quadrillage et les guides 3:2 n'apparaissent pas sur les images enregistrées.
- Seule l'option [Quadrillage] peut être utilisée en cas de sélection de  ou  ou en mode .

Prise de vidéos



Les modes vidéo suivants sont disponibles.

Pour plus d'informations sur les pixels d'enregistrement et la cadence dans chaque mode, reportez-vous à la section *Modification du nombre de pixels d'enregistrement et d'images par seconde* (p. 42).

Si la fonction est attribuée à la touche , vous pouvez enregistrer une vidéo simplement en appuyant sur la touche , même si le sélecteur de mode est positionné sur ou **SCN** (p. 67).



Standard

Vous pouvez choisir le nombre de pixels d'enregistrement et la cadence, de même qu'enregistrer jusqu'à saturation de la carte mémoire (sous réserve d'utiliser une carte mémoire à vitesse très élevée, telle que le modèle SDC-512MSH recommandé). Le zoom numérique peut être utilisé pour les prises de vue effectuées dans ce mode (p. 32).

- Taille maximale : 4 Go*/vidéo



Cadence élevée

Utilisez ce mode pour filmer des sujets en mouvement rapide (photographie sportive, par exemple).

- Durée maximale de la séquence : 1 minute



Compact

Le nombre de pixels d'enregistrement et le volume de données étant faibles, ce mode est idéal pour envoyer des vidéos sous la forme de pièces jointes ou lorsque la capacité de la carte mémoire est faible.

- Durée maximale de la séquence : 3 minutes



Couleur contrastée Permuter couleur

Vous pouvez conserver uniquement la couleur spécifiée et transformer toutes les autres en noir et blanc ou encore remplacer une couleur donnée par une autre (pages 60, 62). De même qu'avec le mode Standard, vous pouvez sélectionner le nombre de pixels d'enregistrement et la cadence, et enregistrer jusqu'à saturation de la carte mémoire (sous réserve d'utiliser une carte mémoire à vitesse très élevée, telle que le modèle SDC-512MSH recommandé).

- Taille maximale : 4 Go*/vidéo



Mode animation

Sélectionnez un intervalle de prise de vue (1 ou 2 s) pour prendre une photo unique à cet intervalle. Lors de la lecture, deux heures d'images enregistrées sont compressées en 8 minutes (intervalle de 1 s) ou 4 minutes (intervalle de 2 s). Vous pouvez enregistrer des événements selon une perspective fixe (par exemple, l'éclosion d'une fleur au fil du temps) ou visualiser des éléments changeants sur une courte période. Dans ce mode, le son ne peut pas être enregistré.





- Durée maximale de la séquence : 2 heures

- La durée d'enregistrement varie en fonction de la capacité de la carte mémoire utilisée (p. 140).
- * L'enregistrement s'arrête après une heure d'enregistrement en continu même si le volume de données enregistrées n'a pas atteint 4 Go. Selon le volume de données et la vitesse d'écriture des données sur la carte mémoire, l'enregistrement peut s'arrêter avant 1 heure ou avant que le volume de données enregistrées n'ait atteint 4 Go.

1 Menu FUNC. ► * (Standard).



Reportez-vous à la section *Menus et paramètres* (p. 22).

*Paramètre par défaut.

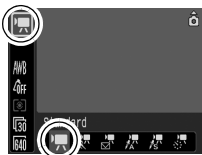
- Utilisez la touche ◀ ou ▶ pour sélectionner un mode vidéo, puis appuyez sur la touche **FUNC./SET**.
- En mode ,  ou , vous pouvez modifier le nombre de pixels d'enregistrement et la cadence (p. 42).
- Reportez-vous à la section *Modification des couleurs* (p. 60) pour connaître les procédures d'utilisation des modes  et .
- Vous pouvez modifier l'intervalle de prise de vue (p. 43) lorsque  est sélectionné.
- Dans la mesure où le temps de prise de vue est long en mode , il est conseillé d'utiliser une batterie complètement chargée ou un adaptateur secteur.



2 Prenez une photo.

- Si vous appuyez sur le déclencheur jusqu'à mi-course, les paramètres d'exposition, de mise au point et de balance des blancs sont réglés automatiquement.
- Si vous enfoncez le déclencheur à fond, l'enregistrement simultané de la vidéo et du son démarre.
- Lors de la prise de vue, la durée d'enregistrement et [●ENR] s'affichent sur l'écran LCD. Le témoin clignote en vert en mode .
- Appuyez à nouveau à fond sur le déclencheur pour arrêter l'enregistrement. L'enregistrement s'interrompt automatiquement dans les cas suivants.
 - Lorsque la durée maximale d'enregistrement est écoulée.
 - Lorsque la mémoire intégrée ou la carte mémoire est pleine.
- Le temps écoulé entre le début et la fin de l'enregistrement s'affiche sur l'écran LCD lors de la lecture d'un enregistrement en mode . La durée réelle de la lecture sera toutefois inférieure au temps affiché.





- Pour enregistrer une séquence vidéo, il est conseillé d'utiliser une carte mémoire qui a été formatée dans l'appareil photo (p. 29). La carte fournie avec l'appareil photo peut être utilisée sans formatage supplémentaire.
- Veillez à respecter les points suivants lors de l'enregistrement.
 - Ne touchez pas le microphone (*Guide en bref* p. 1).
 - N'appuyez sur aucune touche hormis le déclencheur. Le son des touches sera en effet enregistré dans la vidéo.
 - L'appareil photo règle automatiquement l'exposition et la balance des blancs en fonction des conditions de prise de vue pendant l'enregistrement. Notez cependant que les sons émis lors du réglage automatique de l'exposition par l'appareil photo risquent également d'être enregistrés.
- Les réglages de la mise au point et du zoom optique conservent, pour les images suivantes, les valeurs sélectionnées pour la première image.
- Ne dirigez pas l'appareil photo vers le soleil lors de la prise de vue.



- Avant l'enregistrement, vous pouvez régler la mémorisation d'exposition (p. 49) et le décalage de l'exposition.
 1. Appuyez sur la touche ISO.
L'exposition est mémorisée (Mem. Expo) et la barre de décalage d'exposition apparaît sur l'écran LCD.
 2. Utilisez la touche ◀ ou ▶ pour régler l'exposition.
Appuyez à nouveau sur la touche ISO pour désactiver le réglage. Ce paramètre sera également annulé si vous appuyez sur la touche **MENU** ou si vous modifiez la balance des blancs, les paramètres Mes couleurs ou le mode de prise de vue.
- En mode , l'option Mode éco sélectionnée (p. 26) détermine si l'écran LCD s'éteint ou non. Vous pouvez allumer l'écran LCD en appuyant sur n'importe quelle touche autre que la touche ON/OFF ou le déclencheur.
- L'application QuickTime est requise pour lire les vidéos (type de données : AVI/méthode de compression : Motion JPEG) sur un ordinateur (pour Windows 2000 uniquement).

Modification du nombre de pixels d'enregistrement et d'images par seconde

Vous pouvez modifier le nombre de pixels d'enregistrement et la cadence lorsque le mode vidéo est réglé sur  (Standard),  (Couleur contrastée) ou  (Permuter couleur).

1 Menu FUNC. ► * (Nb im./sec.) * (Pixels d'enregistrement)

Reportez-vous à la section *Menus et paramètres* (p. 22).















*Paramètre par défaut.

- Utilisez la touche ← ou → pour sélectionner les paramètres relatifs aux pixels d'enregistrement et à la cadence, puis appuyez sur la touche **FUNC./SET**.



Pixels d'enregistrement et cadences

La cadence indique le nombre d'images enregistrées ou lues chaque seconde. Plus la cadence est élevée, plus le mouvement semble fluide.

	Pixels d'enregistrement	Nb im./sec. (images/s)		
				
 Standard	 640 x 480 pixels	–	○ ^{*1}	○
 Couleur contrastée	 320 x 240 pixels	–	○	○
 Permuter couleur		–	○	○
 Cadence élevée^{*2}	 320 x 240 pixels	○	–	–
 Compact^{*2}	 160 x 120 pixels	–	–	○
 Mode animation	 640 x 480 pixels	–	–	○ ^{*3}

*1 Paramètre par défaut

*2 Les pixels d'enregistrement et la cadence sont fixes

*3 Cadence lorsque l'intervalle de prise de vue est **1"** : 1 image/s,
2" : 0,5 image/s

Cadence lors de la lecture (**1"** ou **2"**) : 15 images/s



- Consultez la section *Tailles des données d'image (estimation)* (p. 142).
- Consultez la section *Cartes mémoire et performances estimées* (p. 140).

Modification de l'intervalle de prise de vue (Mode animation)

1 Menu FUNC. ► 1"*/2"

Reportez-vous à la section *Menus et paramètres* (p. 22).

*Paramètre par défaut.

- Utilisez la touche ◀ ou ▶ pour sélectionner un intervalle de prise de vue (1 s/2 s) et appuyez sur la touche **FUNC./SET**.
- La durée d'enregistrement s'affiche.



Durée d'enregistrement

Prise d'images panoramiques (Assemblage)



Le mode Assemblage permet de prendre des images qui se chevauchent, puis de les fusionner (assembler) afin de créer une image panoramique sur un ordinateur.





Les bordures de plusieurs images adjacentes qui se chevauchent peuvent être assemblées afin de produire une seule image panoramique.



1 **Menu FUNC.** * (Auto) / (Assemblage).

Reportez-vous à la section *Menus et paramètres* (p. 22).

*Paramètre par défaut.

- Vous pouvez choisir parmi les deux sens de prise de vue suivants.
 -  Horizontalement, de gauche à droite
 -  Horizontalement, de droite à gauche



2 **Prenez la première image de la séquence.**

- Les paramètres d'exposition et de balance des blancs sont réglés et mémorisés avec la première image.



3 **Composez la seconde image de telle sorte qu'elle chevauche en partie la première et prenez la photo.**

- Vous pouvez reprendre une vue en appuyant sur la touche ◀ ou ▶ et en revenant sur l'écran de la précédente image enregistrée.
- Des différences mineures dans les parties qui se chevauchent peuvent être corrigées au moment de l'assemblage des images.

4 **Répétez la procédure pour les autres images.**

- Appuyez sur la touche **FUNC./SET** après la dernière prise de vue.
- Une séquence peut comporter jusqu'à 26 images.



- Vous ne pouvez pas afficher les images sur un téléviseur lorsque vous prenez des photos en mode Assemblage.
- Les paramètres de la première image sont appliqués à la deuxième et aux suivantes.



Utilisez le logiciel PhotoStitch fourni avec l'appareil photo pour fusionner les images sur un ordinateur.

Passage d'un mode de mise au point à un autre



La zone d'autofocus (zone AF) indique la zone utilisée pour effectuer la mise au point. Sélectionnez une des trois méthodes de mise au point suivantes.

	Dét. visage	<p>Vous pouvez régler l'appareil photo pour qu'il détecte automatiquement la position d'un visage et utilise ces données pour effectuer la mise au point et régler l'exposition* lors de la prise de vue. L'appareil photo mesure en outre le sujet de manière à ce que le visage soit correctement illuminé lors du déclenchement du flash. Si aucun visage n'est détecté, la prise de vue est effectuée avec le réglage [Marche].</p> <p>*Uniquement en mode de mesure évaluative (p. 51).</p>
(Pas de cadre)	Marche	<p>L'appareil photo détecte le sujet et affiche en surbrillance les zones AF, à partir de 9 points disponibles, qu'il utilisera pour déterminer la mise au point.</p>
	Arrêt	<p>L'appareil photo effectue la mise au point à l'aide de la zone AF centrale. Cette fonction est pratique pour effectuer la mise au point sur une partie spécifique d'un sujet avec une plus grande précision.</p>

1

Menu (Enreg.) ▶ [AiAF] ▶ [Dét. visage]*/[Marche]/[Arrêt].

Reportez-vous à la section *Menus et paramètres* (p. 23).

*Paramètre par défaut.



La fonction [Dét. visage] ne peut pas être utilisée lorsque l'écran LCD est éteint.



- La zone AF apparaît comme suit lorsque le déclencheur est enfoncé à mi-course.
 - Vert : préparation de la prise de vue terminée
 - Jaune : mise au point difficile (AiAF réglé sur [Arrêt])
 - Aucun affichage : mise au point difficile (AiAF réglé sur [Marche])

- Les événements suivants se produisent lorsque [Dét. visage] est sélectionné.
 - L'appareil photo affiche jusqu'à trois zones à l'endroit où il a détecté un visage. Celle qui, d'après lui, correspond au sujet principal apparaît en blanc et les autres en gris. En enfonçant le déclencheur à mi-course, vous pouvez afficher jusqu'à 9 zones AF vertes.
 - Si toutes les zones sont grises, sans zone blanche, les images sont prises à l'aide de l'option [Marche] à la place de [Dét. visage].
 - Il peut arriver que l'appareil photo assimile par erreur des sujets non humains à des visages. Dans ce cas, réglez-le sur l'option [Marche] ou [Arrêt].
 - Il peut parfois arriver que des visages ne soient pas détectés.
Exemples :
 - Les visages près du bord de l'écran ou relativement petits, grands, sombres ou clairs, par rapport à l'ensemble de l'image.
 - Les visages tournés de côté ou en diagonale ou partiellement cachés.

Photographie de sujets à mise au point difficile (mémorisation de la mise au point, mémorisation d'autofocus (Mem. AF))



La mise au point peut s'avérer difficile sur les types de sujets suivants.

- Sujets dans un environnement à faible contraste
- Scènes comprenant à la fois des sujets proches et éloignés
- Sujets avec des objets très lumineux au centre de la composition
- Sujets se déplaçant rapidement
- Sujets photographiés à travers une vitre : prenez la photo le plus près possible de la vitre pour minimiser le risque de réflexion de la lumière

Prise de vue avec mémorisation de la mise au point

La mémorisation de la mise au point peut être utilisée avec n'importe quel mode de prise de vue.

- 1 Visez avec l'appareil photo de telle sorte qu'un objet situé à la même distance focale que le sujet principal apparaisse au centre de la zone AF.**
- 2 Appuyez sur le déclencheur jusqu'à mi-course pour effectuer la mise au point.**
- 3 Maintenez le déclencheur enfoncé, visez à nouveau avec l'appareil photo afin de composer la vue à votre guise et appuyez à fond sur le déclencheur.**



Prise de vue avec mémorisation d'autofocus

La mémorisation d'autofocus (Mem. AF) peut être utilisée en mode



- 1 Visez avec l'appareil photo de telle sorte qu'un objet situé à la même distance focale que le sujet principal apparaisse au centre de la zone AF.**
- 2 Enfoncez le déclencheur jusqu'à mi-course et appuyez sur la touche AF-L/AF-ON.**
 - L'icône **AF-L** s'affiche.
- 3 Visez à nouveau avec l'appareil photo afin de composer la vue comme vous le souhaitez et effectuez la prise de vue.**

Pour désactiver la mémorisation d'autofocus

Appuyez sur la touche  / .



- Lorsque vous réalisez des prises de vue avec la mémorisation de la mise au point ou la mémorisation d'autofocus en utilisant l'écran LCD, le réglage de la fonction [AiAF] sur [Arrêt] (p. 46) facilite la prise de vue dans la mesure où l'appareil photo effectue la mise au point uniquement à l'aide de la zone AF centrale.
- La mémorisation d'autofocus est très pratique car vous pouvez composer l'image sans toucher au déclencheur. En outre, la mémorisation d'autofocus est conservée une fois l'image prise, ce qui vous permet de prendre une deuxième photo avec la même mise au point.
- En mode , la zone AF ne s'affiche pas.

Mémorisation du paramètre d'exposition (Mem. Expo)



Vous pouvez régler l'exposition et la mise au point séparément, ce qui s'avère utile lorsque le contraste est trop fort entre le sujet et l'arrière-plan ou lorsqu'un sujet est à contre-jour.



Vous devez régler le flash sur .

La fonction Mem. Expo ne peut pas être utilisée lorsque le flash est réglé pour se déclencher.

- 1 Faites la mise au point sur la partie du sujet sur laquelle vous voulez mémoriser le paramètre d'exposition.**
- 2 Enfoncez le déclencheur jusqu'à mi-course et appuyez sur la touche ISO.**
 - L'icône  s'affiche.
- 3 Visez à nouveau avec l'appareil photo afin de composer la vue comme vous le souhaitez et appuyez à fond sur le déclencheur.**

Pour désactiver la mémorisation d'exposition

Appuyez sur la touche ISO.





- En mode , il est également possible d'activer/désactiver la mémorisation d'exposition (p. 41).
- Lorsque vous employez le flash, vous pouvez utiliser la mémorisation d'exposition au flash (p. 50).

Mémorisation du paramètre d'exposition au flash (Mémorisation d'exposition au flash)



Vous pouvez mémoriser l'exposition au flash de sorte que les paramètres d'exposition soient réglés correctement quelle que soit la composition de votre sujet.

- 1 Appuyez sur la touche  et sélectionnez  (flash activé).**
- 2 Faites la mise au point sur la partie du sujet sur laquelle vous voulez mémoriser le paramètre d'exposition au flash.**
- 3 Enfoncez le déclencheur jusqu'à mi-course et appuyez sur la touche ISO.**
 - Le flash se déclenche une première fois et  s'affiche.
- 4 Visez à nouveau avec l'appareil photo afin de composer la vue comme vous le souhaitez et appuyez à fond sur le déclencheur.**

Pour désactiver la mémorisation d'exposition au flash Appuyez sur la touche ISO.

Passage d'un mode de mesure à un autre



1 Menu FUNC. ► * (Evaluative).

Reportez-vous à la section *Menus et paramètres* (p. 22).

*Paramètre par défaut.

- Utilisez la touche ← ou → pour sélectionner le mode de mesure, puis appuyez sur la touche FUNC./SET.



Modes de mesure

	Evaluative	Ce mode est adapté aux conditions de prise de vue standard, y compris les scènes éclairées à contre-jour. L'appareil photo divise les images en plusieurs zones afin d'effectuer la mesure. Il évalue les conditions d'éclairage complexes, telles que la position du sujet, la luminosité, la lumière directe et le contre-jour, puis ajuste les paramètres pour une exposition correcte du sujet principal.
	Prédominance centrale	Avec ce mode, la moyenne de la mesure de la lumière pour l'image entière est calculée, mais l'accent est placé sur le sujet au centre.
	Spot	Mesure la zone à l'intérieur du cadre de mesure spot au centre de l'écran LCD. Utilisez ce paramètre pour régler l'exposition sur le sujet placé au centre de l'écran.



En mode Obtur. Lent, la méthode de mesure est réglée sur [Evaluative] (p. 53).

Réglage de la correction d'exposition



Réglez la correction d'exposition sur une valeur positive de manière à éviter que le sujet soit trop foncé lorsqu'il est photographié à contre-jour ou devant un arrière-plan lumineux. Réglez la correction d'exposition sur une valeur négative afin d'éviter que le sujet soit trop clair lors de prises de vue nocturnes ou devant un arrière-plan foncé.

1 Menu FUNC. ► **±0** * (Correction d'exposition).

Reportez-vous à la section *Menus et paramètres* (p. 22).

*Paramètre par défaut.

- Utilisez la touche ◀ ou ▶ pour régler la correction d'exposition et appuyez sur la touche **FUNC./SET**.



Pour annuler la correction d'exposition

Réglez la valeur de correction sur [0].



En mode **REC**, il est possible d'activer/désactiver le décalage d'exposition (p. 41).

Configuration de la vitesse d'obturation (Mode Obtur. Lent)



Vous pouvez définir une vitesse d'obturation lente de manière à éclaircir les sujets sombres.

1 **Menu FUNC. ► * (Correction d'exposition) ► .**

Reportez-vous à la section *Menus et paramètres* (p. 22).

*Paramètre par défaut.



2 **Utilisez la touche ← ou → pour sélectionner la vitesse d'obturation ► .**

- Plus cette valeur est élevée, plus l'image est claire, et inversement.
- Si vous appuyez sur la touche **MENU** à ce stade, vous revenez à l'écran de réglage de la correction d'exposition.



-  ● Ce paramètre est réinitialisé lorsque vous éteignez l'appareil photo.
- La nature des capteurs d'image CCD est telle que les parasites présents dans l'image enregistrée augmentent à des vitesses d'obturation lentes. Cet appareil photo applique toutefois un traitement spécial aux images prises à des vitesses d'obturation inférieures à 1,3 seconde afin d'éliminer les parasites et de produire des images de grande qualité. Un certain laps de temps peut néanmoins être nécessaire avant de pouvoir prendre l'image suivante.



- Vérifiez sur l'écran LCD que l'image a été enregistrée avec la luminosité souhaitée.
- Évitez de faire bouger l'appareil photo lorsque la vitesse d'obturation est lente. Placez l'appareil photo sur un trépied.
- L'utilisation du flash peut entraîner une surexposition de l'image. Dans ce cas, réglez le flash sur .
- Les options suivantes ne sont pas disponibles :
 - Correction d'exposition
 - Mesure
 - Mem. Expo
 - Mémorisation d'exposition au flash
 - Vitesse ISO : Auto, Sens. ISO élevée auto
 - Décal. ISO auto
 - Flash : Auto
 - Synchro lente

Réglage du ton (Balance Blancs)



En principe, le paramètre de balance des blancs **AWB** (Auto) sélectionne la balance optimale. Si le paramètre **AWB** (Auto) ne parvient pas à produire des couleurs naturelles, modifiez la balance des blancs en utilisant un paramètre adapté à la source de lumière.

1 Menu FUNC. ► **AWB** * (Auto).

Reportez-vous à la section *Menus et paramètres* (p. 22).

*Paramètre par défaut.

- Utilisez la touche **←** ou **→** pour sélectionner un paramètre de balance des blancs, puis appuyez sur la touche **FUNC./SET**.



Paramètres de balance des blancs

	Auto	Les paramètres sont définis automatiquement par l'appareil photo
	Lum. Naturel.	Pour des prises de vue en extérieur par beau temps
	Ombagé	Pour des prises de vue par temps couvert, sous un ciel ombragé ou dans la pénombre
	Lum. Tungsten	Pour des prises de vue sous un éclairage par lampes à incandescence ou par ampoules fluorescentes de longueur d'onde 3
	Lum. Fluo	Pour des prises de vue sous un éclairage fluorescent blanc-chaud, blanc-froid ou blanc-chaud (longueur d'onde 3)
	Lum. Fluo H	Pour des prises de vue sous un éclairage fluorescent de type lumière du jour ou sous un éclairage fluorescent de type lumière du jour de longueur d'onde 3
	Personnalisé	Pour des prises de vue avec les données de balance des blancs optimales mémorisées dans l'appareil photo pour un objet de couleur blanche, tel qu'une feuille de papier ou un tissu blanc



Ce paramètre ne peut pas être ajusté lorsque le mode Mes Couleurs est réglé sur **CS** ou **CBW**.

Utilisation de la balance des blancs personnalisée (Bal. blancs perso.)

Vous pouvez définir une balance des blancs personnalisée afin d'obtenir le réglage optimal pour les conditions de prise de vue en faisant en sorte que l'appareil photo évalue un objet (tel qu'une feuille de papier ou un tissu blanc) ou une carte grise de qualité photo que vous souhaitez définir comme couleur blanche standard.

Il est notamment recommandé d'effectuer une mesure de balance des blancs personnalisée dans les cas suivants, que le paramètre **AWB** (Auto) détecte difficilement.

- Prise de vue en gros plan
- Prise de vue de sujets de couleur monotone (tels que le ciel, la mer ou une forêt)
- Prise de vue avec une source lumineuse spéciale (telle qu'une lampe à vapeur de mercure)

1 Menu FUNC. ► **AWB** * (Auto) ► (Personnalisé).

Reportez-vous à la section *Menus et paramètres* (p. 22).

* Paramètre par défaut.



2 Visez une feuille de papier blanc ou un tissu blanc avec l'appareil photo et appuyez sur .

- Assurez-vous que le papier ou le tissu blanc remplit entièrement le cadre central. Celui-ci n'apparaît toutefois pas en cas d'utilisation du zoom numérique.







- Il est recommandé de régler le mode de prise de vue sur  et le paramètre de correction d'exposition sur $[\pm 0]$ avant de définir une balance des blancs personnalisée.

Si le paramètre d'exposition est incorrect, vous risquez de ne pas obtenir la balance des blancs adéquate (les images apparaissent entièrement noires ou blanches).

- Effectuez la prise de vue avec les mêmes paramètres que lors de la lecture des données de balance des blancs. Si les paramètres diffèrent, il se peut que la balance des blancs optimale ne soit pas définie. Veillez plus particulièrement à ne pas modifier les éléments suivants.

- Vitesse ISO
- Flash

Il est recommandé d'activer ou de désactiver le flash. Si le flash se déclenche au moment de la lecture des données de balance des blancs et qu'il est réglé sur  (Auto), veillez à l'utiliser également lors de la prise de vue.

- Dans la mesure où les données de balance des blancs ne peuvent pas être lues en mode Assemblage, définissez préalablement la balance des blancs dans un autre mode de prise de vue.
- Si vous enregistrez la fonction  (Bal. blancs perso.) avec la touche  (p. 67), les données de balance de blancs s'affichent chaque fois que vous appuyez sur la touche .



Vous pouvez changer l'aspect des photos que vous prenez.

Paramètres Mes couleurs

	Sans Mes coul.	Effectue un enregistrement normal.
	Eclatant	Renforce le contraste et la saturation des couleurs pour des prises de vue en couleurs vives.
	Neutre	Atténue le contraste et la saturation des couleurs pour des prises de vue en nuances neutres.
	Sepia	Enregistre les images avec des tons sépia.
	Noir et blanc	Enregistre les images en noir et blanc.
	Film positif	Cette option vous permet de rendre les couleurs rouge, verte ou bleue plus intenses comme les effets Rouge vif, Vert vif ou Bleu vif. Elle peut produire des couleurs naturelles et intenses comme celles obtenues sur un film positif.
	Ton chair + clair*	Cette option permet d'éclaircir les tons chair.
	Ton chair + sombre*	Cette option permet d'assombrir les tons chair.
	Bleu vif	Utilisez cette option pour accentuer les teintes bleues. Les sujets de couleur bleue, tels que le ciel ou l'océan, sont ainsi plus vifs.
	Vert vif	Utilisez cette option pour accentuer les teintes vertes. Les sujets de couleur verte, tels que les montagnes, les nouvelles pousses, les fleurs et les pelouses, sont ainsi plus vifs.
	Rouge vif	Utilisez cette option pour accentuer les teintes rouges. Les sujets de couleur rouge, tels que les fleurs ou voitures, sont ainsi plus vifs.
	Couleur perso.	Utilisez cette option pour régler le contraste, la netteté, la saturation ou la balance des couleurs entre les tons rouge, vert, bleu et chair*. Elle permet d'effectuer des ajustements subtils, par exemple en rendant les couleurs bleues plus vives ou celles des visages plus lumineuses.

* Si l'image contient des couleurs proches de la couleur chair, celles-ci sont également changées. Il est possible que vous n'obteniez pas les résultats attendus en fonction de la couleur de la peau.

1 Menu FUNC. ► * (Sans Mes coul.).

Reportez-vous à la section *Menus et paramètres* (p. 22).

*Paramètre par défaut.

- Utilisez la touche ◀ ou ▶ pour sélectionner un mode Mes couleurs.

● Mode

Consultez la section *Réglage de l'appareil photo sur le mode Couleur perso.* (voir ci-dessous).

● Modes autres que

Appuyez sur la touche **FUNC./SET** pour revenir à l'écran de prise de vue.



2 Prenez une photo.

Réglage de l'appareil photo sur le mode Couleur perso.

Ce mode permet de régler le contraste, la netteté, la saturation et la balance des couleurs pour les tons rouge, vert, bleu et chair.

1 Menu FUNC. ► * (Sans Mes coul.) ► (Couleur perso.) ► .

Reportez-vous à la section *Menus et paramètres* (p. 22).

*Paramètre par défaut.



2 Utilisez la touche ↑ ou ↓ pour sélectionner [Contraste], [Netteté], [Saturation], [Rouge], [Vert], [Bleu] ou [Ton chair] et la touche ◀ ou ▶ pour régler le paramètre choisi.

- La couleur modifiée s'affiche.



Sélectionnez Réglez-la une catégorie

3 .

- Le réglage est ainsi terminé.

Si vous appuyez sur la touche **MENU** à ce stade, vous revenez à l'écran qui vous permet de sélectionner un mode Mes couleurs.

Modification des couleurs



Vous pouvez prendre des photos avec les couleurs d'origine transformées. Cette opération est possible sur les vidéos ainsi que les images fixes, ce qui vous permet de bénéficier d'effets vidéo ou photo pour la photographie.

Toutefois, selon les conditions de prise de vue, les images peuvent avoir l'air de manquer de netteté ou ne pas présenter la couleur attendue. Avant de prendre en photo des sujets importants, nous vous conseillons vivement de faire des essais de prise de vue et de vérifier les résultats.

Si vous réglez [Enreg. Origin.] (p. 64) sur [Marche] lorsque vous photographiez une image fixe, vous pouvez enregistrer l'image d'origine ainsi que celle transformée.

	Couleur contrastée	Utilisez cette option pour conserver uniquement la couleur spécifiée sur l'écran LCD et transformer toutes les autres en noir et blanc.
	Permuter couleur	Utilisez cette option pour remplacer une couleur donnée de l'écran LCD par une autre. La couleur spécifiée peut uniquement être remplacée par une autre couleur ; vous ne pouvez pas choisir plusieurs couleurs.



La vitesse ISO augmente en fonction des conditions de prise de vue, ce qui peut accroître les « parasites » dans l'image.

Prise de vue en mode Couleur contrastée

1 Photos : menu FUNC. ▶ * (Auto) ▶

Vidéos : menu FUNC. ▶ * (Standard) ▶

Reportez-vous à la section *Menus et paramètres* (p. 22).

*Paramètre par défaut.



Photos



Vidéos

2



- Le mode Couleur contrastée est activé.

3



- L'appareil photo passe en mode d'entrée couleur et l'écran alterne entre l'image d'origine et l'image en mode Couleur contrastée (en utilisant la couleur définie auparavant).



4

Visez le sujet avec l'appareil photo de façon à ce que la couleur que vous voulez conserver s'affiche au centre de l'écran LCD et appuyez sur la touche ←.

- Vous ne pouvez spécifier qu'une seule couleur.
- Vous pouvez utiliser la touche ↑ ou ↓ pour spécifier la gamme de couleurs à conserver.
 - -5 : prend uniquement la couleur que vous voulez conserver.
 - +5 : prend également les couleurs proches de celle que vous voulez conserver.

5

Appuyez sur pour terminer le réglage, puis prenez la photo.



- La couleur contrastée par défaut est la couleur verte.
- Il est possible que vous n'obteniez pas les résultats attendus si vous utilisez le flash.
- La couleur contrastée et la plage de couleur choisies sont conservées même si vous éteignez l'appareil photo.

Prise de vue en mode Permuter couleur

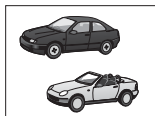

Couleur d'origine
(Avant permutation)

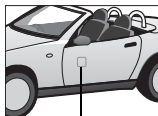

Couleur souhaitée
(Après permutation)

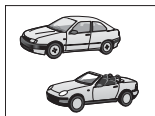

1 Photos : menu FUNC. ▶ [Auto] * (Auto) ▶ [S]
(Permuter couleur).

Vidéos : menu FUNC. ▶ [Standard] * (Standard) ▶ [S]
(Permuter couleur).

Reportez-vous
à la section
*Menus et
paramètres*
(p. 22).

*Paramètre par
défaut.



Photos



Vidéos

2 [FUNC. SET] .

● Le mode Permuter couleur est activé.

3 [DISP.] .

● L'appareil photo passe en mode d'entrée couleur et l'écran alterne entre l'image d'origine et l'image en mode Permuter couleur (en utilisant la couleur définie auparavant).



4 Visez le sujet avec l'appareil photo de façon à ce que la couleur d'origine s'affiche au centre de l'écran LCD et appuyez sur la touche ← .

- Vous ne pouvez spécifier qu'une seule couleur.
- Vous pouvez utiliser la touche ↑ ou ↓ pour spécifier la gamme de couleurs à permuter.
 - -5 : prend uniquement la couleur que vous voulez permuter.
 - +5 : prend également les couleurs proches de celle que vous voulez permuter.

5 Visez le sujet avec l'appareil photo de façon à ce que la couleur souhaitée s'affiche au centre de l'écran LCD et appuyez sur la touche → .

- Vous ne pouvez spécifier qu'une seule couleur.

6 Appuyez sur pour terminer le réglage, puis prenez la photo.



- Le paramètre par défaut du mode Permuter couleur transforme le vert en blanc.
- Il est possible que vous n'obteniez pas les résultats attendus si vous utilisez le flash.
- Les couleurs spécifiées dans le mode Permuter couleur sont conservées même si vous éteignez l'appareil photo.

Modification de la méthode d'enregistrement de l'image d'origine

Lorsque vous prenez des photos en mode Couleur contrastée ou Permuter couleur, vous pouvez choisir d'enregistrer ou non l'image d'origine et celle transformée.

1 Menu (Enreg.) ► [Enreg. Origin.] ► [Marche]/[Arrêt]*

Reportez-vous à la section *Menus et paramètres* (p. 23).

*Paramètre par défaut.

- Si vous sélectionnez [Marche], les deux images sont numérotées consécutivement, en commençant par l'image d'origine.



- **Lorsque [Enreg. Origin.] est réglé sur [Marche]**
 - Lorsque vous prenez une photo en mode Couleur contrastée ou Permuter couleur, seule l'image transformée s'affiche sur l'écran LCD.
 - L'image transformée apparaît sur l'écran LCD une fois que vous avez pris une photo en mode Couleur contrastée ou Permuter couleur. Si, à ce stade, vous effacez l'image, l'image d'origine ainsi que celle transformée sont effacées. Avant d'effacer un fichier, assurez-vous que vous souhaitez vraiment le supprimer.
 - Dans la mesure où deux images sont enregistrées à chaque prise, le nombre de prises restant équivaut à peu près à la moitié du nombre affiché lorsque cette fonction est réglée sur [Arrêt].



Augmentez la vitesse ISO pour utiliser une vitesse d'obturation rapide lorsque vous voulez réduire l'impact des mouvements de l'appareil photo ou éviter d'avoir des sujets flous ou pour désactiver le flash lors de prises de vue dans des endroits sombres.

1 Appuyez sur la touche ISO et utilisez la touche ↑ ou ↓ pour passer les paramètres en revue.

- Vous passez à l'option suivante chaque fois que vous appuyez sur la touche : ISO AUTO * / ISO HI / ISO 80 / ISO 100 / ISO 200 / ISO 400 / ISO 800 / ISO 1600.

*Paramètre par défaut.





- Sélectionnez ISO AUTO (Auto) pour régler la vitesse ISO optimale en fonction de la luminosité lors de la prise de vue. La vitesse ISO augmentant automatiquement dans les endroits sombres, l'appareil photo choisit une vitesse d'obturation plus rapide et réduit les risques de bougé.
- L'option ISO HI (Sens. ISO élevée auto)* permet de régler la sensibilité à une valeur supérieure à celle du paramètre ISO AUTO. Vous pouvez ainsi augmenter la vitesse d'obturation, réduisant de ce fait le risque de bougé de l'appareil photo ou de flous par rapport au paramètre ISO AUTO.
 - * Les parasites présents dans l'image enregistrée peuvent être plus nombreux qu'avec le paramètre ISO AUTO.
- Lorsque vous utilisez le mode de prise de vue (Auto), vous pouvez uniquement sélectionner ISO AUTO ou ISO HI.
- ISO AUTO et ISO HI ne peuvent pas être sélectionnés en mode Obtur. Lent (p. 53).



- Lors des prises de vue à une vitesse ISO élevée, l'appareil photo effectue automatiquement un traitement de réduction des parasites.
- Lorsque l'appareil photo est réglé sur ISO AUTO ou ISO HI et que vous appuyez sur le déclencheur jusqu'à mi-course, l'appareil photo règle la vitesse ISO et l'affiche. La vitesse ISO apparaît également dans les informations sur l'image pendant la lecture.

Modification de la vitesse ISO à l'aide d'une seule touche (Décal. ISO auto)



Si l'icône d'avertissement de bougé de l'appareil photo () apparaît pendant la prise de vue, vous pouvez augmenter la vitesse ISO en appuyant simplement sur la touche  de manière à enregistrer une vitesse d'obturation qui permette d'éviter les effets de bougé.



1 Menu (Enreg.) ► [Décal. ISO auto] ► [Marche]/[Arrêt]*

Reportez-vous à la section *Menus et paramètres* (p. 23).

*Paramètre par défaut.





2 Appuyez sur le déclencheur jusqu'à mi-course.





- Si  apparaît, la touche  clignote en bleu.



3 Appuyez sur la touche tout en maintenant le déclencheur enfoncé à mi-course. Lorsque la touche s'allume, appuyez à fond sur le déclencheur.

- Lorsque le déclencheur est enfoncé à mi-course, le fait d'appuyer à nouveau sur la touche  rétablit la vitesse ISO initiale.
- Si vous réglez la fonction Mem. Expo (p. 49) après avoir augmenté la vitesse ISO, la touche  reste allumée en bleu jusqu'à ce que vous désactiviez cette fonction et ce, même si vous relâchez le déclencheur.











- La fonction Décal. ISO auto ne fonctionne pas avec ,  ou , en mode Obtur. Lent ou avec le flash.
- En fonction des conditions de prise de vue, il est possible que l'icône d'avertissement de bougé de l'appareil photo () ne disparaisse pas, même lorsque la vitesse ISO est élevée.

Enregistrement de fonction sur la touche



Vous pouvez attribuer une fonction que vous utilisez souvent à la touche . Il est possible d'enregistrer les fonctions suivantes.

Élément de menu		Page	Élément de menu		Page
	Non affecté* ¹	–		Superp. affich	p. 38
	+/- (Exp.)	p. 52		Enregistrer vidéo	p. 39
	Balance Blancs	p. 55		Affichage OFF	p. 26
	Bal. blancs perso.	p. 56		Effet sonore* ²	p. 28
	Téléconvertisseur numérique	p. 32			

*1 Paramètre par défaut.



*2 Règle le son enregistré sur , que vous trouvez dans la section [Son déclenc.] du menu Mon profil.

1 Menu (Enreg.) ► [Régl. Touche

Reportez-vous à la section *Menus et paramètres* (p. 23).



2 Utilisez la touche , , ou pour sélectionner la fonction à enregistrer et appuyez sur .













- L'icône  qui apparaît en bas à droite d'une icône signifie que la fonction peut être enregistrée, mais est désactivée dans le mode de prise de vue actuel, même si vous appuyez sur la touche .



Pour annuler l'enregistrement d'une fonction

Sélectionnez  à l'étape 2.

1 Appuyez sur la touche

- À ce stade, la valeur de la fonction enregistrée change chaque fois que vous appuyez sur la touche .
 - Un écran de configuration apparaît pour les fonctions  et .
 - Lorsque la fonction  est enregistrée, les données de balance des blancs sont capturées chaque fois que vous appuyez sur la touche . Aucune zone n'apparaissant sur l'écran LCD pour vous guider dans ce cas, veillez à placer l'objet ou le tissu cible blanc au centre de l'écran LCD avant d'appuyer sur la touche .
 - Lorsque la fonction  est enregistrée, l'enregistrement de la vidéo débute en fonction des pixels d'enregistrement et de la cadence sélectionnés en mode Standard lorsque vous appuyez sur la touche  et ce, même si le sélecteur de mode est réglé sur  ou **SCN**.
 - La fonction  est utile pour attirer l'attention du sujet sur l'appareil photo immédiatement avant la prise de la photo car elle émet un son lorsque vous appuyez sur la touche .
- Si vous choisissez une fonction qui ne peut pas être utilisée dans le mode de prise de vue actuellement sélectionné, rien ne se produit lorsque vous appuyez sur la touche .

Réglage de la fonction Rotation auto





Votre appareil photo est équipé d'un détecteur d'inclinaison qui détecte l'orientation d'une vue prise avec l'appareil photo en position verticale et la fait pivoter automatiquement afin de rétablir l'orientation correcte sur l'écran LCD.

1 Menu (Configurer) ► [Rotation auto] ► [Marche]*/[Arrêt].

Reportez-vous à la section *Menus et paramètres* (p. 23).

*Paramètre par défaut.

- Lorsque la fonction Rotation auto est réglée sur [Marche] et que l'écran LCD est en mode d'affichage détaillé lors de la prise de vue, l'icône  (normal),  (l'extrémité droite est en bas) ou  (l'extrémité gauche est en bas) apparaît à l'écran.



- Cette fonction peut ne pas fonctionner correctement lorsque vous pointez l'appareil photo directement vers le haut ou vers le bas. Vérifiez que la flèche  pointe dans la bonne direction ; si ce n'est pas le cas, réglez la fonction Rotation auto sur [Arrêt].
- Même si la fonction Rotation auto est réglée sur [Marche], l'orientation des images téléchargées sur un ordinateur dépendra du logiciel utilisé pour le téléchargement.



Lorsque vous tenez l'appareil en position verticale lors de la prise de vue, le détecteur d'inclinaison considère le bord supérieur de l'appareil comme étant le « haut » et le bord inférieur comme étant le « bas ». Il règle ensuite les paramètres optimaux de balance des blancs, d'exposition et de mise au point pour la photographie verticale. Cette fonction est active quel que soit le réglage (Marche/Arrêt) de la fonction Rotation auto.

Vérification de la mise au point directement après une prise de vue



Vous pouvez vérifier la mise au point d'une image dès qu'elle est enregistrée.

1 Prenez une photo.

- L'image enregistrée s'affiche pendant environ 2 secondes (ou l'intervalle défini via la fonction Affichage p. 24).

2 Appuyez sur (ou) lorsque l'image est affichée.

- Le nombre de pressions sur la touche **DISP.** dépend des paramètres d'affichage de l'écran LCD (voir ci-dessous). Appuyez sur la touche **DISP.** plusieurs fois jusqu'à ce que l'écran ci-contre s'affiche.
- Éléments affichés.
 - **Mise au point activée** : les zones AF sont affichées en blanc dans l'image enregistrée et la zone utilisée pour la mise au point est délimitée par un cadre orange.
 - **Mise au point désactivée** : un cadre orange apparaît au centre de l'image enregistrée.
 - Vous pouvez vérifier le contenu du cadre orange en bas à droite, de même que modifier l'agrandissement de la zone à l'intérieur du cadre à l'aide de la commande de zoom.
- Vous pouvez passer d'un cadre orange à l'autre, de même que modifier la position d'affichage (p. 71) à l'aide de la touche **MENU** ou **FUNC./SET**.

Image enregistrée



Contenu du cadre orange

Pour annuler la vérification de la mise au point

Appuyez sur le déclencheur jusqu'à mi-course.



- Vous pouvez supprimer une image en appuyant sur la touche  tandis que l'image est affichée, sauf en mode de modification de la position d'affichage (reportez-vous au *Guide en bref*, p. 20).
- Appuyez sur la touche **DISP.** pour modifier l'affichage de l'écran LCD comme suit.
Confirmation de la mise au point → Détaillé → Aucune information.

Passage d'une zone AF à une autre/ modification de la position d'affichage

1 Appuyez sur la touche



- Si une image contient plusieurs zones AF de mise au point, vous pouvez déplacer la position d'affichage parmi les cadres oranges en appuyant sur la touche **MENU**.



2 Appuyez sur la touche



- L'appareil passe en mode de modification de la position d'affichage. Modifiez cette position à l'aide de la touche **←**, **→**, **↑** ou **↓**.
- Appuyez sur la touche **MENU** pour ramener le cadre orange à sa position précédente. Si plusieurs zones AF sont affichées, la position du cadre orange change.
- Appuyez à nouveau sur la touche **FUNC./SET** pour quitter le mode de modification de la position d'affichage.



Création d'une destination d'image (Dossier)



Vous pouvez créer, à tout moment, un nouveau dossier dans lequel les images enregistrées seront automatiquement sauvegardées.

Créer nouveau dossier	Crée un nouveau dossier la prochaine fois que vous prenez des photos. Pour créer un dossier supplémentaire, ajoutez à nouveau une coche.
Création auto	Vous pouvez également spécifier une date et une heure si vous souhaitez créer un nouveau dossier avec une heure de prise de vue après la date et l'heure spécifiées.

Crée un dossier la prochaine fois que vous prenez des photos.

1 Menu (Configurer) ► [Créer dossier]

Reportez-vous à la section *Menus et paramètres* (p. 23).



2 Utilisez la touche ← ou → pour ajouter une coche en regard de [Créer nouveau dossier]



-  s'affiche pendant la prise de vue. Le symbole disparaît une fois le nouveau dossier créé.

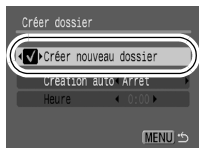

Réglage du jour ou de l'heure pour la création automatique d'un dossier

1 Menu **[F1]** (Configurer) ► [Créer dossier]

Reportez-vous à la section *Menus et paramètres* (p. 23).



2 Sélectionnez un jour pour l'option [Création auto] et une heure dans l'option [Heure]



-  s'affiche à l'heure spécifiée. Le symbole disparaît une fois le nouveau dossier créé.

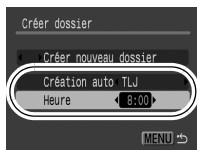

Un dossier peut contenir un maximum de 2 000 images. Un nouveau dossier est automatiquement créé lorsque le nombre maximal d'images autorisé est dépassé, même si vous ne créez pas de nouveaux dossiers.

Réinitialisation du numéro des fichiers



Un numéro de fichier est automatiquement attribué à chaque image enregistrée. Vous pouvez sélectionner la façon dont les numéros de fichiers sont attribués.

1

Menu (Configurer) ► [N° fichiers] ► [Continue]*/[Réinit. Auto]

Reportez-vous à la section *Menus et paramètres* (p. 23).

*Paramètre par défaut.



Fonction Réinit.fich.No.

Continue	<p>La prochaine image enregistrée reçoit un numéro incrémenté de 1 par rapport à la précédente. Cette option est pratique pour gérer toutes vos images ensemble sur un ordinateur car elle permet d'éviter la duplication des noms lors du changement de dossiers ou de cartes mémoire.*</p> <p>*En cas d'utilisation d'une carte mémoire vide. Si la carte mémoire utilisée contient des données, le numéro à 7 chiffres de la dernière image et du dernier dossier enregistrés est comparé au dernier numéro de la carte ; le plus grand des deux servira de base pour les images ultérieures.</p>
Réinit. Auto	<p>Le numéro de l'image et du dossier sont réinitialisés à la valeur de départ (100-0001).* Ceci est pratique pour la gestion des images dans chaque dossier individuel.</p> <p>*En cas d'utilisation d'une carte mémoire vide. Si la carte mémoire utilisée contient des données, le numéro suivant le numéro à 7 chiffres de la dernière image et du dernier dossier enregistrés sert de base pour les images ultérieures.</p>

Numéros de fichiers et de dossiers

Les images enregistrées reçoivent l'une après l'autre un numéro commençant par 0001 et pouvant aller jusqu'à 9999. Quant aux dossiers, ils reçoivent un numéro commençant à 100 et pouvant aller jusqu'à 999. Un dossier peut contenir un maximum de 2 000 images.

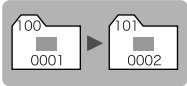
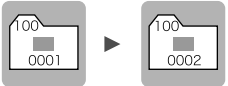
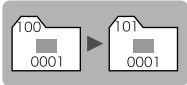
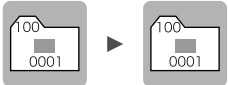
	Nouveau dossier créé	Remplacement de la carte mémoire
Continue	<p>Carte mémoire 1</p> 	<p>Carte mémoire 1 Carte mémoire 2</p> 
Réinit. Auto	<p>Carte mémoire 1</p> 	<p>Carte mémoire 1 Carte mémoire 2</p> 

- Les images peuvent être enregistrées dans un nouveau dossier lorsque l'espace disponible est insuffisant, même si le nombre total d'images dans le dossier est inférieur à 2 000 car les types d'images suivants sont toujours enregistrés ensemble dans le même dossier.
 - Images prises en mode de prise de vue continue
 - Images prises avec utilisation du retardateur (personnalisé)
 - Images prises en mode Assemblage
 - Images fixes prises en mode Couleur contrastée/Permuter couleur avec la catégorie [Enreg. Origin.] réglée sur [Marche]
- Les images ne peuvent pas être lues lorsque les numéros des dossiers ou des images d'un dossier sont dupliqués.
- Pour plus d'informations sur les structures des dossiers ou les types d'images, reportez-vous au *Guide de démarrage des logiciels*.

Lecture/Effacement

Utilisez la molette de sélection tactile pour sélectionner des images et effectuer diverses opérations. Reportez-vous au *Guide en bref*, p. 4.

Q Agrandissement des images

1 Actionnez la commande de zoom vers .

-  apparaît et une partie agrandie de l'image s'affiche.
- Les images peuvent être agrandies jusqu'à 10x environ.



Emplacement
approximatif de la zone
affichée

2 Utilisez la touche **←**, **→**, **↑** ou **↓** pour vous déplacer dans l'image.

- Si vous appuyez sur la touche **FUNC./SET** dans un affichage agrandi, l'appareil photo passe en mode de déplacement entre les images et l'icône  s'affiche. Vous pouvez utiliser la touche **←** ou **→** pour passer à l'image suivante ou précédente au même facteur d'agrandissement. Appuyez à nouveau sur la touche **FUNC./SET** pour annuler le mode de déplacement parmi les images.
- Vous pouvez modifier le facteur d'agrandissement à l'aide de la commande de zoom.

Pour annuler l'affichage agrandi

Actionnez la commande de zoom vers . (Vous pouvez également l'annuler immédiatement en appuyant sur la touche **MENU**.)



Les images des vidéos et les images en mode de lecture d'index ne peuvent pas être agrandies.

❑ Affichage des images par séries de neuf (Lecture d'index) ▶

1 Actionnez la commande de zoom vers ❑.

- Il est possible de visualiser jusqu'à neuf images à la fois.
- Utilisez les touches ◀, ▶, ▲ ou ▼ pour changer la sélection d'images.

Image sélectionnée



Vidéo

Passage d'une série de neuf images à une autre

La barre de saut apparaît lorsque vous actionnez la commande de zoom vers ❑ en mode de lecture d'index et vous permet de passer d'une série de neuf images à une autre.

- Utilisez la touche ◀ ou ▶ pour afficher la série de neuf images précédente ou suivante.
- Maintenez la touche **FUNC./SET** enfoncée et appuyez sur ◀ ou ▶ pour passer à la première ou à la dernière série.



Barre de saut

Pour revenir au mode de lecture image par image

Actionnez la commande de zoom vers 🔍.

Organisation des images par catégorie (Ma catégorie)

Vous pouvez classer les images dans des catégories prédéfinies (Personnes, Ambiances, Événements, Catégorie 1-3, À suivre). Vous pouvez effectuer les opérations suivantes au niveau des catégories.

- Rechercher des images (p. 79)
- Diaporama (p. 93)
- Protéger (p. 98)
- Effacer (p. 102)
- Configurer les paramètres d'impression (p. 104)

1 Menu (Lecture) .

Reportez-vous à la section *Menus et paramètres* (p. 23).

- En mode Lecture, vous pouvez appuyer sur la touche  pour accéder directement à l'écran présenté à l'étape 2.



2 Utilisez la touche ← ou → pour sélectionner l'image à classer et la touche ↑ ou ↓ pour sélectionner une catégorie, puis appuyez sur la touche .

- Vous pouvez classer la même image dans plusieurs catégories.
- Cette fonction peut également être définie en mode de lecture d'index.
- Pour annuler le classement, appuyez à nouveau sur la touche **FUNC./SET**.



Lorsque vous travaillez avec des images (compilation d'un diaporama, suppression ou impression, par exemple), il peut s'avérer pratique de les classer dans la catégorie [À suivre].



Lorsque de nombreuses images sont enregistrées sur la carte mémoire, les six touches de recherche ci-dessous sont pratiques pour sauter des images et trouver l'objet recherché.

	Saut par date	Passes à la première image de chaque date de prise de vue.
	Ma catégorie	Passes à la première image de chaque catégorie.
	Vers dossier	Passes à la première image de chaque dossier.
	Vers vidéo	Passes à une vidéo.
	Par 10 vues	Saute 10 images à la fois.
	Par 100 vues	Saute 100 images à la fois.

1 En mode de lecture image par image, appuyez sur la touche 🏠.

- L'appareil photo passe en mode de recherche par saut.

2 Utilisez la touche ↑ ou ↓ pour sélectionner une touche de recherche.

- L'exemple affiché à l'écran varie légèrement en fonction de la touche de recherche.
- La touche **DISP.** vous permet d'afficher et de masquer les informations sur l'image.



Informations sur l'image



3 Affichez les images.

- / : appuyez sur la touche ← ou →.
- Appuyez sur la touche **MENU** pour annuler le paramètre.



-  : utilisez la touche  ou  pour sélectionner la date, la catégorie, le dossier ou la vidéo à lire et appuyez sur la touche **FUNC./SET**.

- L'appareil photo bascule vers le mode de lecture défini et affiche un cadre bleu. Vous pouvez limiter la lecture aux images

correspondant à la touche de recherche.

- Appuyez sur la touche  pour annuler le mode de lecture défini.

Sélectionnez la touche de recherche

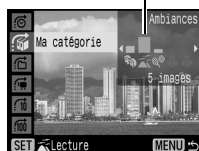

Le mode de lecture défini est annulé dans les cas suivants.

- Lors du classement des catégories.
- Lors de l'enregistrement d'images auxquelles des effets ont été ajoutés à l'aide de la fonction Mes couleurs, d'images modifiées avec la fonction Correc. yeux rouges ou de vidéos qui ont été modifiées.
- Lors de la suppression d'images du menu  (Lecture) à l'aide de la fonction [Effacer].

Lecture de vidéos



Il est impossible de lire des vidéos en mode de lecture d'index.



1

Affichez une vidéo et appuyez sur  .

- Les images accompagnées de l'icône  sont des vidéos.

Sélectionnez (Lire) et appuyez sur .











- La vidéo est interrompue si vous appuyez sur la touche **FUNC./SET** pendant la lecture. Elle reprend dès que vous appuyez à nouveau sur la touche.
- Lorsque la lecture est terminée, la vidéo s'arrête sur la dernière image affichée. Appuyez sur la touche **FUNC./SET** pour afficher le panneau de commandes vidéo.
- Vous pouvez afficher ou masquer la barre de progression de la lecture en appuyant de la touche **DISP.** pendant la lecture d'une vidéo.
- Si la lecture a été interrompue au cours de la session de visualisation précédente, elle reprend à partir de la dernière image affichée.

Panneau de commandes vidéo
Volume
(Réglez-le avec la touche  ou 



Barre de progression de la lecture
Heure à laquelle la vidéo a été tournée

Utilisation du panneau de commandes vidéo

	Arrêt de la lecture et retour au mode de lecture image par image
	Impression (Une icône apparaît lorsqu'une imprimante est connectée. Reportez-vous au <i>Guide d'utilisation de l'impression directe</i> pour plus de détails.)
	Lire
	Lecture au ralenti (Vous pouvez utiliser la touche  pour ralentir la lecture ou la touche  pour l'accélérer.)
	Affichage de la première image
	Image précédente (Déclenchement du retour rapide si vous maintenez la touche FUNC./SET enfoncée.)
	Image suivante (Déclenchement de l'avance rapide si vous maintenez la touche FUNC./SET enfoncée.)
	Affichage de la dernière image
	Editer (Passage en mode d'édition vidéo) (p. 82)



- Lorsque vous lisez une vidéo sur un écran de télévision, utilisez les commandes du téléviseur pour régler le volume (p. 101).
- Le son ne peut pas être lu en mode de lecture au ralenti.

Édition de vidéos



Vous pouvez supprimer des parties des vidéos enregistrées.



Les vidéos protégées et les vidéos dont la durée ne dépasse pas 1 seconde (de 15 s* ou 30 s**) ne peuvent pas être éditées.

* Lorsque l'intervalle de prise de vue est de 1 s.

** Lorsque l'intervalle de prise de vue est de 2 s.

- 1** Sélectionnez (Editer) dans le panneau de commandes vidéo et appuyez sur .

- Le panneau d'édition vidéo ainsi que la barre correspondante s'affichent.

Panneau d'édition vidéo



Barre d'édition vidéo

- 2** Utilisez la touche ou pour sélectionner (Couper le début) ou (Couper la fin) et la touche ou pour spécifier le point de coupure ().

- Pour vérifier une vidéo temporairement modifiée, sélectionnez (Lire) et appuyez sur la touche **FUNC./SET**.
- Si vous sélectionnez (Sortir), les modifications sont annulées et le panneau de commandes vidéo réapparaît.

- 3** Sélectionnez (Sauvegarder) et appuyez sur .

- 4** Sélectionnez [Nouv. Fichier] ou [Ecraser] et appuyez sur .

- [Nouv. Fichier] enregistre la vidéo modifiée sous un nouveau nom de fichier. Les données d'origine demeurent inchangées. Si vous appuyez sur la touche **FUNC./SET** pendant l'enregistrement de la vidéo, celui-ci est annulé.



- [Ecraser] enregistre la vidéo modifiée sous son nom d'origine. Les données d'origine sont supprimées.
- S'il n'y a pas assez d'espace libre sur la carte mémoire, seule l'option [Ecraser] peut être sélectionnée.



Selon la taille du fichier vidéo, l'enregistrement d'une vidéo modifiée peut prendre un certain temps. Si la batterie se décharge au cours de l'opération, les séquences vidéo modifiées ne pourront pas être enregistrées. Lorsque vous modifiez des vidéos, il est conseillé d'utiliser une batterie complètement chargée ou le kit adaptateur secteur ACK-DC10 vendu séparément (p. 131).

Rotation des images à l'écran

Vous pouvez faire pivoter les images à l'écran dans le sens des aiguilles d'une montre selon un angle de 90° ou 270°.

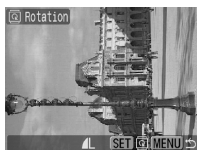

Original



90°

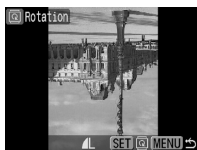

270°

1 Menu (Lecture) .

Reportez-vous à la section *Menus et paramètres* (p. 23).



2 Utilisez la touche \leftarrow ou \rightarrow pour sélectionner l'image à faire pivoter et appuyez sur pour la faire tourner.

- Faites défiler les orientations 90°/270°/original en appuyant chaque fois sur la touche **FUNC./SET**.
- Cette fonction peut également être définie en mode de lecture d'index.



Lorsque des images sont téléchargées sur un ordinateur, l'orientation des images pivotées par l'appareil photo dépend du logiciel utilisé pour le téléchargement.

Lecture avec des effets de transition



Vous pouvez sélectionner l'effet de transition affiché lorsque vous passez d'une image à l'autre.



Pas d'effet de transition.



L'image affichée s'assombrit et l'image suivante s'éclaircit progressivement jusqu'à ce qu'elle soit affichée.



Appuyez sur la touche ◀ pour afficher l'image précédente depuis la gauche et sur la touche ▶ pour afficher l'image suivante depuis la droite.

1

Menu (Lecture) * /

Reportez-vous à la section *Menus et paramètres* (p. 23).

*Paramètre par défaut.



Fonction Correc. yeux rouges



Vous pouvez corriger les yeux rouges dans les images enregistrées. Il peut toutefois arriver que les yeux rouges ne soient pas automatiquement détectés dans certaines images ou que les résultats ne soient pas ceux escomptés.

Exemples :

- Les visages près du bord de l'écran ou relativement petits, grands, sombres ou clairs, par rapport à l'ensemble de l'image.
- Les visages tournés de côté ou en diagonale ou partiellement cachés.

1 Menu (Lecture)

Reportez-vous à la section *Menus et paramètres* (p. 23).



2 Utilisez la touche **←** ou **→** pour sélectionner l'image à corriger, puis appuyez sur la touche

- Un cadre apparaît automatiquement à l'endroit des yeux rouges. Si les yeux rouges ne sont pas détectés automatiquement, utilisez la touche **←** ou **→** pour sélectionner [Ajouter zone] et appuyez sur la touche **FUNC./SET** (p. 87).



3 Sélectionnez **[Démarrer]** et appuyez sur



4 Sélectionnez [Nouv. Fichier] ou [Ecraser] et appuyez sur .

- [Nouv. Fichier] : enregistre l'image sous un nouveau nom de fichier. Le fichier d'origine reste inchangé. Le nouveau fichier image est enregistré en tant que dernière image photographiée.
- [Ecraser] : enregistre la nouvelle image sous le nom de fichier d'origine. L'image originale est écrasée.
- Si vous avez sélectionné [Nouv. Fichier], passez à l'étape 5.



5 Appuyez sur et sélectionnez [Oui] ou [Non], puis appuyez sur .

- Sélectionnez [Oui] pour afficher l'image corrigée et [Non] pour revenir au menu Lecture.



- Il est impossible de corriger les yeux rouges sur des vidéos.
- Les images protégées ne peuvent pas être écrasées.



- Si l'espace disponible sur la carte mémoire est insuffisant, les yeux rouges ne pourront pas être corrigés.
- Vous pouvez corriger les yeux rouges d'une image autant de fois que vous le souhaitez. La qualité de l'image se détériorera toutefois progressivement à chaque exécution.
- Dans la mesure où la zone de correction n'apparaît pas automatiquement sur les images qui ont déjà été corrigées une fois à l'aide de la fonction  (Correc. yeux rouges), utilisez l'option [Ajouter zone] pour les corriger.

Ajout de zones de correction

Vous pouvez ajouter au maximum 35 zones de correction.

- 1 Utilisez la touche ← ou → pour sélectionner [Ajouter zone] et appuyez sur .**



- 2 Utilisez la touche ↑, ↓, ← ou → pour ajuster la position de la zone et appuyez sur .**

- Vous pouvez modifier la taille de la zone à l'aide de la commande de zoom.





Vous pouvez ajouter des effets aux images enregistrées (photos uniquement) à l'aide de la fonction Mes couleurs. Il est possible de sélectionner les effets Mes couleurs ci-dessous. Pour plus d'informations, reportez-vous à la p. 58.

	Eclatant		Ton chair + clair
	Neutre		Ton chair + sombre
	Sepia		Bleu vif
	Noir et blanc		Vert vif
	Film positif		Rouge vif

1 Menu (Lecture) .

Reportez-vous à la section *Menus et paramètres* (p. 23).



2 Utilisez la touche ou pour sélectionner une image, puis appuyez sur la touche .



3 Utilisez la touche ou pour sélectionner le type Mes couleurs, puis appuyez sur .

- L'image affichée prend en compte l'effet Mes couleurs.
- Vous pouvez actionner la commande de zoom vers pour vérifier l'image en lui appliquant un facteur d'agrandissement plus élevé. Pendant que l'image est agrandie, vous pouvez appuyer sur la touche **FUNC./SET** par passer de l'image transformée avec l'effet Mes couleurs à l'image d'origine non transformée.



4 Sélectionnez [OK] et

appuyez sur .

- La nouvelle image enregistrée, transformée avec l'effet Mes couleurs, sera la dernière de la liste.
- Pour continuer d'ajouter des effets à d'autres images, répétez les procédures à partir de l'étape 2.



5 Appuyez sur et sélectionnez [Oui]

ou [Non], puis appuyez sur .

- Si vous sélectionnez [Oui], l'image transformée avec l'effet Mes couleurs est affichée. Si vous sélectionnez [Non], vous revenez au menu Lecture.



- Les effets Mes couleurs ne pourront pas être ajoutés si l'espace disponible sur la carte mémoire est insuffisant.
- Bien que les effets Mes couleurs puissent être ajoutés autant de fois que vous le voulez à une image, la qualité de l'image se dégradera progressivement à chaque application et vous risquez de ne pas obtenir les couleurs voulues.
- Les couleurs des images prises avec la fonction Mes couleurs (p. 58) en mode de prise de vue et des images éditées avec cette fonction en mode de lecture peuvent différer légèrement.

Ajout de mém. vocaux à des images

Vous pouvez ajouter des mém. vocaux (d'une durée maximale de 1 minute) à une image en mode de lecture (notamment en mode de lecture image par image et de lecture d'index). Les données audio sont enregistrées au format WAVE.

1 Menu (Lecture) .

Reportez-vous à la section *Menus et paramètres* (p. 23).

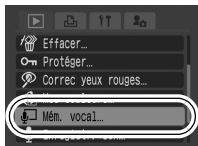

2 Utilisez la touche ← ou → pour sélectionner l'image à laquelle joindre un mém. vocal et appuyez sur .

- Le panneau de commandes des mém. vocaux s'affiche.

3 Sélectionnez (Enregistrer) et appuyez sur .

- Le temps écoulé et le temps restant s'affichent.
- Appuyez sur la touche **FUNC./SET** pour interrompre l'enregistrement. Appuyez de nouveau sur cette touche pour le reprendre.
- Il est possible d'ajouter jusqu'à 1 minute d'enregistrement à chaque image.



Panneau de commandes des mém. vocaux
Temps écoulé/ temps restant
Volume _____
(Réglez-le avec la touche ↑ ou ↓)

Panneau de commandes des mém. vocaux

 Sortir

 Enregistrer

 Pause

 Lire

Effacer



Sélectionnez [Effacer] dans l'écran de confirmation et appuyez sur la touche **FUNC./SET**.



- Il n'est pas possible d'ajouter des mém. vocaux à des vidéos.
- Les mém. vocaux des images protégées ne peuvent pas être effacés.

Enregistrement de sons uniquement (Enregistr. son)





Vous pouvez enregistrer un mém. vocal continu d'environ 2 heures sans prendre de photo.

1 Menu (Lecture) .

Reportez-vous à la section *Menus et paramètres* (p. 23).



2 Sélectionnez (Enregistrer) et appuyez sur .

- Le temps d'enregistrement écoulé s'affiche.
- Vous pouvez utiliser la touche  ou  pour modifier le taux d'échantillonnage. La qualité d'enregistrement augmente progressivement selon que vous sélectionnez [11.025 kHz], [22.050 kHz] ou [44.100 kHz]*, mais la taille du fichier enregistré augmente en conséquence.

*Paramètre par défaut.

- Appuyez sur la touche **FUNC./SET** pour arrêter l'enregistrement. Appuyez à nouveau sur cette touche pour démarrer une nouvelle session d'enregistrement.

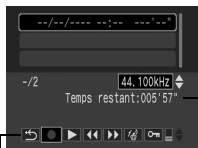









Panneau de l'enregistreur de son

Temps restant

Panneau de l'enregistreur de son

Utilisez la touche ◀ ou ▶ pour sélectionner une option et appuyez sur **FUNC./SET**.

	Sortir
	Enregistrer
	Stop
	Lire (Utilisez la touche ▲ ou ▼ pour sélectionner un mém. vocal, puis appuyez sur la touche FUNC./SET .)
	Retour rapide (Maintenez la touche FUNC./SET enfoncée pour revenir rapidement en arrière. Il est impossible d'écouter le mém. vocal pendant le retour rapide.)
	Avance rapide (Maintenez la touche FUNC./SET enfoncée pour avancer rapidement. Il est impossible d'écouter le mém. vocal pendant l'avance rapide.)
	Effacer Sélectionnez [Effacer] ou [effacer tout] dans l'écran de confirmation et appuyez sur la touche FUNC./SET .
	Protéger (Protège le mém. vocal afin d'éviter qu'il ne soit effacé par erreur. Utilisez la touche FUNC./SET pour activer/désactiver la protection.)
	Volume (Vous pouvez utiliser la touche ▲ ou ▼ pour régler le volume.)









- Vitesse des données et durées d'enregistrement (estimations) de l'enregistreur de son.
- L'enregistrement s'arrête automatiquement lorsque la carte mémoire est pleine.

Lecture automatique (diaporamas)

Lecture automatique d'images de la carte mémoire.

Les paramètres des images des diaporamas reposent sur la norme DPOF (Digital Print Order Format).



	Toutes vues	Lit toutes les images de la carte mémoire dans l'ordre.
	Date	Lit les images portant une date spécifique dans l'ordre.
	Ma catégorie	Lit les images de la catégorie sélectionnée dans l'ordre.
	Dossier	Lit les images d'un dossier spécifique dans l'ordre.
	Vidéos	Lit uniquement les fichiers vidéo dans l'ordre.
	Photos	Lit uniquement les photos dans l'ordre.
	Perso. 1 - 3	Lit les images sélectionnées pour chaque diaporama, Perso. 1, Perso. 2 ou Perso. 3, dans l'ordre (p. 96).



1 **Menu (Lecture) .**



Reportez-vous à la section *Menus et paramètres* (p. 23).



2 **Sélectionnez , , , , , ou .**

- , ,  : sélectionnez la date, la catégorie ou le dossier à lire (p. 95).

- , ,  : sélectionnez les images à lire (p. 96).

- Si vous voulez ajouter un effet de transition aux images lues, utilisez la touche  pour sélectionner [Effet] et sélectionnez le type d'effet à l'aide de la touche  ou  (voir page suivante).







Sélectionnez [Débuter] et appuyez sur .

- Les fonctions suivantes sont disponibles pendant les diaporamas.
 - Interruption et reprise du diaporama : appuyez sur la touche **FUNC./SET**.
 - Avance et retour rapides du diaporama : appuyez sur la touche ◀ ou ▶ (maintenez la touche enfoncée pour passer plus rapidement d'une image à l'autre).
 - Arrêt du diaporama : appuyez sur la touche **MENU**.



Effets de transition

Vous pouvez sélectionner l'effet de transition utilisé lors du remplacement d'une image par une autre.

	Pas d'effet de transition.
	La nouvelle image s'éclaircit progressivement et se déplace de bas en haut.
	La nouvelle image apparaît d'abord sous la forme d'une croix, puis s'élargit progressivement pour s'afficher entièrement.
	Des parties de l'image se déplacent horizontalement, puis l'image s'élargit pour s'afficher entièrement.



En mode de lecture image par image, vous pouvez démarrer un diaporama à partir de l'image actuellement affichée en maintenant la touche **FUNC./SET** enfoncée tout en appuyant sur la touche . Veuillez noter que si vous le faites alors que la dernière image prise est affichée, le diaporama démarre à partir de la première image portant la même date.

Sélection de la date, de la catégorie ou du dossier à lire (📅/📁/📂)

1 Sélectionnez 📅, 📁 ou 📂 et appuyez sur .

2 Utilisez la touche ← ou → pour sélectionner la date, la catégorie ou le dossier à lire, puis appuyez sur la touche .

● Pour annuler la sélection : appuyez à nouveau sur la touche **FUNC./SET**.

● Il est possible d'effectuer plusieurs sélections pour la date, la catégorie et le dossier.

● Pour vérifier les images pour chaque date/catégorie/dossier : utilisez la touche ← ou →.

● Pour annuler le réglage : appuyez sur la touche **MENU**.

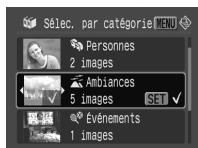

Sélection d'images pour la lecture (*1 - *3)

Sélectionnez uniquement les images que vous souhaitez lire et enregistrez-les sous la forme d'un diaporama (Perso. 1, 2 ou 3). Vous pouvez sélectionner jusqu'à 998 images. Celles-ci seront lues dans l'ordre de sélection.

1 Sélectionnez *1, *2 ou *3 et appuyez sur .

- Au départ, seule l'icône *1 s'affiche. Lorsque vous sélectionnez *1, l'icône est remplacée par *1V et *2 s'affiche. Les icônes *2 et *3 changent de la même manière lorsqu'elles sont sélectionnées.

2 Utilisez la touche ← ou → pour parcourir les images à lire et la touche pour les sélectionner ou les désélectionner.

- Vous pouvez également sélectionner des images en mode de lecture d'index.
- Appuyez sur la touche **MENU** pour terminer le réglage.

Coche indiquant la sélection
Numéro indiquant l'ordre de sélection



Sélection de toutes les images

- 1 Après avoir sélectionné *1 - *3 à l'étape 1, utilisez la touche **▲** pour sélectionner [Marquer], puis appuyez sur la touche **FUNC./SET**.
- 2 Utilisez la touche **▲** pour sélectionner [Marquer], puis appuyez sur la touche **FUNC./SET**.
- 3 Utilisez la touche **▶** pour sélectionner [OK], puis appuyez sur la touche **FUNC./SET**.

Pour désélectionner toutes les images, sélectionnez [Reinit.].

Ajustement des paramètres de durée de lecture et de répétition

●Durée lecture

Permet de définir la durée d'affichage de chaque image. Vous avez le choix entre 3* – 10 sec., 15 sec. et 30 sec. La durée d'affichage peut varier légèrement en fonction de l'image.

* Paramètre par défaut.

●Répéter

Permet de définir si le diaporama s'arrête une fois que toutes les images ont été affichées ou continue jusqu'à ce que vous l'arrêtez.

1 Sélectionnez [Régler] et appuyez

sur .

2 Sélectionnez [Durée lecture] ou [Répéter], puis l'option souhaitée.

- En appuyant sur la touche **MENU**, vous annulez le paramètre.

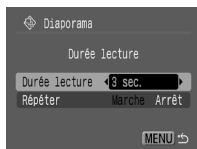



Vous pouvez protéger les images et les vidéos importantes contre un effacement accidentel.

Choisir	Vous pouvez configurer les paramètres de protection des différentes images tout en les visualisant.
Sélection par date	Vous pouvez protéger les images à partir d'une date donnée.
Sélec. par catégorie	Vous pouvez protéger les images d'une catégorie donnée.
Sélect. par dossier	Vous pouvez protéger les images d'un dossier donné.
toutes vues	Vous pouvez protéger toutes les images contenues sur une carte mémoire.

1 Menu (Lecture) .

Reportez-vous à la section *Menus et paramètres* (p. 23).



2 Sélectionnez un élément de menu et appuyez sur .

- Si vous sélectionnez [toutes vues], passez à l'étape 5.

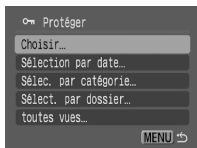

3 Sélectionnez l'image, la date, la catégorie ou le dossier à protéger et appuyez sur .

●[Sélec.]

Utilisez la touche ◀ ou ▶ pour sélectionner une image, puis appuyez sur la touche **FUNC./SET**.

- Appuyez à nouveau sur la touche **FUNC./SET** pour annuler le réglage.

- Vous pouvez également protéger des images en mode de lecture d'index.

- Appuyez sur la touche **MENU** pour terminer le réglage.



icône de protection

●[Sélection par date] [Sélec. par catégorie] [Sélect. par dossier]

Utilisez la touche ▲ ou ▼ pour sélectionner une date, une catégorie ou un dossier et appuyez sur la touche **FUNC./SET**.

- Appuyez à nouveau sur la touche **FUNC./SET** pour annuler le réglage.

- Vous pouvez sélectionner plusieurs dates, catégories ou dossiers.

- Utilisez la touche ◀ ou ▶ pour confirmer les images de chaque date, catégorie ou dossier.



4 Pour les options [Sélection par date], [Sélec. par catégorie] et [Sélect. par dossier], appuyez sur .

5 Sélectionnez [Protéger] et appuyez sur .

●En sélectionnant [Déverrouiller], vous annulez la protection de l'image sélectionnée et revenez à l'étape 2.

●En sélectionnant [Stop], vous annulez la sélection de l'image protégée et revenez à l'étape 2.



Enregistrement de fonctions sur la touche Lecture



Vous pouvez attribuer une fonction que vous utilisez souvent à la touche . Il est possible d'enregistrer les fonctions suivantes.

Fonction	Page de référence
Standard*	Guide en bref p. 10
Diaporama	p. 93
Enregistr. son	p. 91

*Paramètre par défaut (peut être utilisé pour basculer entre la mise hors tension, le mode de lecture et le mode de prise de vue)

1 Menu (Lecture) (Régl. touche Lecture).

Reportez-vous à la section *Menus et paramètres* (p. 23).



2 Utilisez la touche ← ou → pour sélectionner la fonction à enregistrer et appuyez sur .



Pour annuler : sélectionnez à l'étape 2.

Utilisation de la touche

Reportez-vous au *Guide en bref*, p. 10.

1 En mode de lecture, appuyez sur la touche .

- La fonction enregistrée est appelée.
- Lorsque vous appuyez sur la touche en mode de prise de vue, l'appareil photo passe en mode de lecture. Si vous appuyez à nouveau sur cette touche, la fonction enregistrée est appelée.

Visualisation des images sur un écran de télévision



Vous pouvez lire les images sur un téléviseur à l'aide du câble AV fourni.

1 Mettez l'appareil photo et le téléviseur hors tension.

2 Connectez le câble AV à la borne A/V OUT de l'appareil photo.

- Utilisez la pastille en plastique de la dragonne ou glissez un ongle sous le bord du couvre-bornes de la prise DIGITAL de l'appareil photo, soulevez-le et branchez le câble d'interface en veillant à l'insérer à fond.

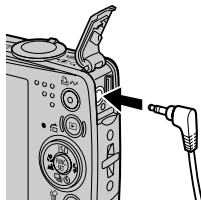

3 Branchez les autres extrémités du câble AV dans les prises d'entrée vidéo et audio du téléviseur.

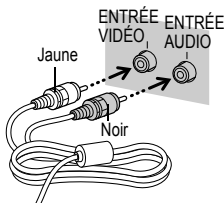

4 Allumez le téléviseur et passez en mode vidéo.

5 Mettez l'appareil photo sous tension.



- Le signal de sortie vidéo peut être modifié (NTSC ou PAL) en fonction des normes des différents pays (p. 27).
Le réglage par défaut varie selon les pays.
 - NTSC : Japon, États-Unis, Canada, Taïwan et autres
 - PAL : Europe, Asie (sauf Taïwan), Océanie et autresSi le système vidéo est mal réglé, les images de l'appareil photo peuvent ne pas s'afficher correctement.
- Vous pouvez également utiliser le téléviseur en guise d'écran, en mode de prise de vue.

Effacement d'images



Vous pouvez effacer les images contenues sur une carte mémoire.

Choisir	Efface les images après leur sélection une par une.
Sélection par date	Efface les images correspondant à la date sélectionnée.
Sélec. par catégorie	Efface les images de la catégorie sélectionnée.
Sélect. par dossier	Efface les images du dossier sélectionné.
toutes vues	Efface toutes les images de la carte mémoire.



- Notez qu'il est impossible de récupérer une image une fois qu'elle a été effacée. Avant d'effacer une image, assurez-vous que vous souhaitez vraiment la supprimer.
- Cette fonction ne permet pas d'effacer les images protégées.

1 Menu (Lecture)

Reportez-vous à la section *Menus et paramètres* (p. 23).



2 Sélectionnez un élément de menu et appuyez sur .

- Si vous sélectionnez [toutes vues], passez à l'étape 5.

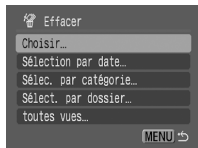

3 Sélectionnez l'image, la date, la catégorie ou le dossier et appuyez sur .

●[Sélec.]

Utilisez la touche ◀ ou ▶ pour sélectionner une image, puis appuyez sur la touche **FUNC./SET**.

- Appuyez à nouveau sur la touche **FUNC./SET** pour annuler le réglage.
- Vous pouvez également effacer des images en mode de lecture d'index.

●[Sélection par date] [Sélec. par catégorie] [Sélect. par dossier]

Utilisez la touche ▲ ou ▼ pour sélectionner une date, une catégorie ou un dossier et appuyez sur la touche **FUNC./SET**.

- Appuyez à nouveau sur la touche **FUNC./SET** pour annuler le réglage.
- Vous pouvez sélectionner plusieurs dates, catégories ou dossiers.
- Utilisez la touche ◀ ou ▶ pour confirmer les images de chaque date, catégorie ou dossier.



4 Appuyez sur la touche .

5 Sélectionnez [OK] et appuyez sur .

●Sélectionnez [Stop] ou [Annuler] pour annuler la sélection de l'image que vous êtes sur le point d'effacer et revenir à l'étape 2.

●Appuyez sur la touche **FUNC./SET** au cours de l'opération d'effacement pour l'annuler.

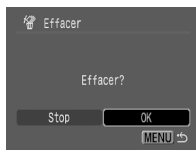

Formatez la carte mémoire si vous souhaitez effacer non seulement les données d'image, mais également toutes les données contenues sur la carte mémoire (p. 29).

Paramètres d'impression/de transfert

Utilisez la molette de sélection tactile pour sélectionner des images et effectuer diverses opérations. Reportez-vous au *Guide en bref*, p. 4.

Réglage des paramètres d'impression DPOF



Vous pouvez sélectionner les images à imprimer sur une carte mémoire et spécifier préalablement le nombre d'unités à imprimer à l'aide de l'appareil photo. Les paramètres utilisés sur l'appareil photo sont compatibles avec les normes DPOF (Digital Print Order Format). C'est extrêmement pratique pour imprimer sur une imprimante compatible avec la fonction d'impression directe ou pour envoyer des photos à un laboratoire de développement prenant en charge la norme DPOF.

Il est possible que l'icône  s'affiche pour une carte mémoire dont les paramètres d'impression ont été définis par un autre appareil photo compatible DPOF. Ces paramètres seront remplacés par ceux de votre appareil photo.

Sél. vues & quantité	Permet de configurer les paramètres d'impression d'images individuelles au moment où elles sont visualisées.
Sélection par date	Permet de configurer les paramètres d'impression des images correspondant à la date sélectionnée.
Sélec. par catégorie	Permet de configurer les paramètres d'impression des images de la catégorie sélectionnée.
Sélect. par dossier	Permet de configurer les paramètres d'impression des images du dossier sélectionné.
Sél. toutes vues	Permet de configurer les paramètres d'impression de toutes les images.
Annuler tout	Annule tous les paramètres d'impression des images.



Vous ne pouvez imprimer qu'une seule copie des images sélectionnées.

Lorsque l'option [Type d'impres.] est réglée sur [Standard] ou [Toutes], l'option [Sél. vues & quantité] permet uniquement de définir le nombre de copies à imprimer.

1 Appuyez sur la touche (Lecture) ► Menu (impression) ► sélectionnez un élément de menu ► .

Reportez-vous à la section *Menus et paramètres* (p. 23).

- Si vous sélectionnez [Sél. toutes vues], passez à l'étape 4.

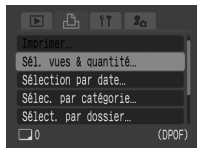



2 Sélectionnez l'image, la date, la catégorie ou le dossier à imprimer et appuyez sur .

● [Sél. vues & quantité]

Les méthodes de sélection varient en fonction des paramètres Type d'impres. (p. 107).



- (Standard) / (Toutes)

Utilisez la touche  ou  pour sélectionner une image, appuyez sur la touche **FUNC./SET**, puis sélectionnez le nombre de copies à imprimer (maximum 99) à l'aide de la touche  ou .

Nombre de copies à imprimer



- (Index)

Utilisez la touche  ou  pour sélectionner une image et la touche **FUNC./SET** pour la sélectionner ou la désélectionner.

Sélection de l'impression de l'index



- Vous pouvez également sélectionner des images en mode de lecture d'index.

- Appuyez sur la touche **MENU** pour terminer le réglage.

- **[Sélection par date] [Sélec. par catégorie] [Sélect. par dossier]**
Utilisez la touche **↑** ou **↓** pour sélectionner une date, une catégorie ou un dossier et appuyez sur la touche **FUNC./SET**.

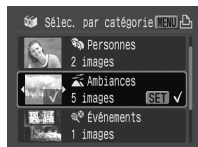

- Appuyez à nouveau sur la touche **FUNC./SET** pour annuler le réglage.
- Vous pouvez sélectionner plusieurs dates, catégories ou dossiers.
- Utilisez la touche **←** ou **→** pour confirmer les images de chaque date, catégorie ou dossier.

3 **Pour les options [Sélection par date], [Sélec. par catégorie] et [Sélect. par dossier], appuyez sur .**



4 **Sélectionnez [OK] et appuyez sur .**

- Sélectionnez [Annuler] pour annuler les paramètres d'impression de l'image sélectionnée et revenir à l'étape 1.



- Il est possible que les tirages obtenus avec certaines imprimantes ou effectués par certains laboratoires photo ne reflètent pas les paramètres d'impression spécifiés.
- Il est impossible de définir des paramètres d'impression pour les vidéos.



- Les images sont imprimées dans l'ordre en fonction du numéro de fichier.
- Il est possible de sélectionner jusqu'à 998 images.
- Si une imprimante est connectée, la touche  s'allume en bleu lorsque vous sélectionnez des images. Vous pouvez commencer à imprimer à ce stade en appuyant sur la touche , en vérifiant que [Imprimer] est sélectionné et en appuyant sur la touche **FUNC./SET**.

Réglage du style d'impression

Une fois le style d'impression défini, sélectionnez les images à imprimer. Vous pouvez sélectionner les paramètres d'impression suivants.

*Paramètre par défaut

Type d'impres.	<input checked="" type="checkbox"/> Standard*	Imprime une image par page.
	<input type="checkbox"/> Index	Imprime les images sélectionnées ensemble à taille réduite sous la forme d'un index.
	<input type="checkbox"/> Toutes	Imprime les images dans les deux formats, standard et index.
<input checked="" type="checkbox"/> Date (Marche/Arrêt*)	Ajoute la date à l'impression.	
<input checked="" type="checkbox"/> Fichier No (Marche/Arrêt*)	Ajoute le numéro du fichier à l'impression.	
<input type="checkbox"/> Réinit. DPOF (Marche*/Arrêt)	Réinitialise tous les paramètres d'impression une fois les images imprimées.	

1 Appuyez sur la touche (Lecture) ► Menu (impression) ► [Réglages impression].

Reportez-vous à la section *Menus et paramètres* (p. 23).

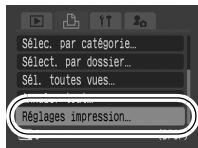

2 Sélectionnez [Type d'impres.], [Date], [Fichier No] ou [Réinit. DPOF], puis spécifiez les options.



- Les paramètres Date et Fichier No varient en fonction du type d'impression comme suit.
 - Index
Les paramètres [Date] et [Fichier No] ne peuvent pas être réglés sur [Marche] en même temps.
 - Standard ou Toutes
Les paramètres [Date] et [Fichier No] peuvent être réglés sur [Marche] en même temps. Les informations imprimables peuvent toutefois varier d'une imprimante à l'autre.

- Les images datées avec la fonction  (Mode d'impression de date de carte postale) (p. 37) s'impriment avec la date, quel que soit le réglage de [Date]. Par conséquent, si [Date] est réglé sur [Marche], la date risque d'être imprimée deux fois.
- Les dates s'impriment dans le style spécifié dans le menu [Date/Heure] (p. 27).

Réglage des paramètres de transfert DPOF

Vous pouvez utiliser l'appareil photo pour définir des paramètres pour les images avant de les télécharger sur un ordinateur. Pour obtenir des instructions sur le transfert d'images sur votre ordinateur, reportez-vous au *Guide de démarrage des logiciels*. Les paramètres utilisés sur l'appareil photo sont compatibles avec les normes DPOF (Digital Print Order Format).

Il est possible que l'icône  s'affiche pour une carte mémoire dont les paramètres de transfert ont été définis par un autre appareil photo compatible DPOF. Ces paramètres seront remplacés par ceux de votre appareil photo.

Sélection individuelle

1 Menu (Lecture) .

Reportez-vous à la section *Menus et paramètres* (p. 23).

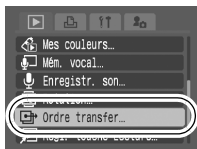

2 Sélectionnez [demande] et appuyez sur .

- Sélectionnez [Réinit.] pour annuler tous les paramètres de l'ordre de transfert.



3 Utilisez la touche ← ou → pour sélectionner une image à transférer, puis appuyez sur la touche .

- Appuyez à nouveau sur la touche **FUNC./SET** pour désélectionner le paramètre.
- Vous pouvez également sélectionner des images en mode de lecture d'index.

Sélection du transfert



Toutes les images d'une carte mémoire

1 Menu (Lecture) .

Reportez-vous à la section *Menus et paramètres* (p. 23).

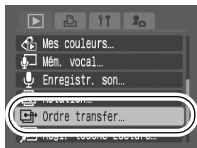

2 Sélectionnez [Marquer] et appuyez sur .

- Sélectionnez [Réinit.] pour annuler tous les paramètres de l'ordre de transfert.



3 Sélectionnez [OK] et appuyez sur .



- Les images sont transférées dans l'ordre en fonction du numéro de fichier.
- Il est possible de sélectionner jusqu'à 998 images.

Utilisez la molette de sélection tactile pour sélectionner des images et effectuer diverses opérations. Reportez-vous au *Guide en bref*, p. 4.

Le menu Mon profil vous permet de personnaliser la première image et le son de départ, le son du déclencheur, le signal sonore et le son du retardateur. Vous pouvez modifier et enregistrer ces réglages de manière à personnaliser l'appareil photo en fonction de vos goûts personnels.

Modification des paramètres Mon profil



1 Menu (Mon profil) ► élément de menu

Reportez-vous à la section *Menus et paramètres* (p. 23).



2 Sélectionnez les éléments que vous souhaitez définir.

- Sélectionnez [Thème] pour régler les mêmes paramètres pour tous.

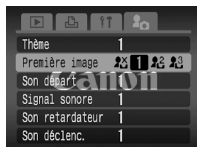

Enregistrement des paramètres Mon profil



Il est possible d'ajouter les images enregistrées sur la carte mémoire et les nouveaux sons enregistrés en tant que paramètres Mon profil aux éléments de menu et . Vous pouvez également utiliser le logiciel fourni pour transférer sur votre appareil photo des images et des sons stockés sur votre ordinateur.



La restauration des paramètres Mon profil par défaut nécessite l'utilisation d'un ordinateur. Utilisez les logiciels fournis (ZoomBrowser EX/ImageBrowser) pour restaurer les paramètres par défaut de l'appareil photo.

1 Appuyez sur la touche (Lecture) ► menu (Mon profil) ► élément de menu à enregistrer.

Reportez-vous à la section *Menus et paramètres* (p. 23).



2 Sélectionnez ou et appuyez sur .



3 Sélectionnez une image ou enregistrez un son.

● Première image

Utilisez la touche ← ou → pour sélectionner l'image à enregistrer et appuyez sur la touche **FUNC./SET**.



● Son départ, Signal sonore, Son retardateur et Son déclenc.

Sélectionnez (Enregistrer) et appuyez sur la touche **FUNC./SET**.

À la fin de l'enregistrement, sélectionnez (Enregistrer) et appuyez sur la touche **FUNC./SET**.

- L'enregistrement s'arrête automatiquement lorsque la durée d'enregistrement est écoulée.
- Pour le lire, sélectionnez (Lire).
- Pour quitter au lieu d'enregistrer, appuyez sur (Sortir).



4 Sélectionnez [OK] et appuyez sur .

● Pour annuler l'enregistrement, sélectionnez [Annuler].



- Les éléments suivants ne peuvent pas être enregistrés en tant que paramètres Mon profil.
 - Vidéos
 - Sons enregistrés avec la fonction de mém. vocal (p. 90)
 - Sons enregistrés avec l'enregistreur de son (p. 91)
- Lorsqu'un nouveau paramètre Mon profil est ajouté, il efface le paramètre précédent.



Pour plus d'informations sur la création de données et leur ajout au menu Mon profil, reportez-vous au *Guide de démarrage des logiciels* fourni.

Appareil photo

L'appareil photo ne fonctionne pas.

L'appareil photo est hors tension.

● Appuyez sur la touche ON/OFF (*Guide en bref* p. 11).

Le couvercle du logement de la batterie et de la carte mémoire est ouvert.

● Assurez-vous que le couvercle du logement de la batterie et de la carte mémoire est bien fermé (*Guide en bref* p. 7).

La charge de la batterie est insuffisante pour faire fonctionner l'appareil photo (le message « Changer la batterie » s'affiche).

● Insérez une batterie entièrement chargée dans l'appareil photo (*Guide en bref* p. 7).
● Utilisez le kit adaptateur secteur ACK-DC10 (vendu séparément) (p. 131).

Mauvais contact entre l'appareil photo et les bornes de la batterie.

● Essayez les bornes avec un chiffon doux avant de charger ou d'utiliser la batterie (p. 127).

L'appareil photo émet des sons.

L'orientation horizontale/verticale de l'appareil photo a été modifiée.

● Le mécanisme d'orientation de l'appareil photo est en cours de fonctionnement. Il ne s'agit pas d'un dysfonctionnement.

Lors de la mise sous tension

Le message « Carte protégée » s'affiche.

La languette de protection contre l'écriture de la carte mémoire SD ou SDHC est en position « Protection contre l'écriture ».

● Faites glisser la languette vers le haut lorsque vous procédez à un enregistrement ou à un effacement sur la carte mémoire ou que vous la formatez (p. 129).

Le menu Date/Heure s'affiche.

La charge de la batterie lithium rechargeable intégrée est faible.

● Rechargez immédiatement la batterie intégrée (*Guide en bref* p. 9).

L'écran LCD s'éteint pendant la prise de vue.

Si l'option [Mode éco] est réglée sur [Affichage OFF], la fonction Mode éco éteint l'écran LCD pendant la prise de vue en mode .

L'écran de l'appareil photo est noir au démarrage.

Une image non compatible a été sélectionnée comme première image dans les paramètres Mon profil.

- Remplacez la première image dans les paramètres Mon profil (p. 110) ou utilisez le logiciel ZoomBrowser EX ou ImageBrowser fourni pour restaurer les paramètres par défaut.

L'écran s'assombrit.

L'image affichée sur l'écran LCD s'obscurcit lorsque le soleil ou une lumière vive donne directement dessus.

- Ce phénomène est normal sur les appareils de technologie CCD et ne constitue pas un dysfonctionnement. (Cette image n'est pas enregistrée lors de la prise de photos, mais bien pour celle de vidéos.)

L'affichage scintille.

L'affichage scintille lors d'une prise de vue sous un éclairage fluorescent.

- Il ne s'agit pas d'un dysfonctionnement de l'appareil photo (le scintillement est enregistré dans les vidéos, mais pas sur les photos).

Une barre de lumière (rouge ou violette) s'affiche sur l'écran LCD.

Peut arriver en cas de photographie d'un sujet lumineux, comme le soleil ou une autre source de lumière.

- Ce phénomène est normal sur les appareils de technologie CCD et ne constitue pas un dysfonctionnement. Cette barre de lumière n'est pas enregistrée lors de la prise de photos, mais bien pour celle de vidéos.

apparaît.

Une vitesse d'obturation lente a probablement été sélectionnée en raison d'un éclairage insuffisant.

- Augmentez la vitesse ISO (p. 65).
- Réglez Décal. ISO auto sur [Marche] (p. 66).
- Réglez le flash sur un paramètre autre que  (Flash désactivé) (*Guide en bref* p. 15).
- Réglez le retardateur (*Guide en bref* p. 17) et fixez l'appareil photo à un trépied, par exemple.

apparaît.

Cette icône s'affiche lors de l'utilisation d'une carte mémoire dont les paramètres d'impression ou de transfert ou la sélection des images du diaporama ont été définis par un autre appareil photo compatible DPOF.

- Ces paramètres seront remplacés par ceux de votre appareil photo (pages 93, 104).

Des parasites apparaissent./Les mouvements du sujet sont irréguliers.

L'appareil photo éclaircit automatiquement l'image affichée sur l'écran LCD pour la rendre plus visible lors de prises de vue dans des endroits sombres (p. 14).

- Cela n'a aucune incidence sur l'image prise.

Prise de vue

L'appareil photo n'enregistre pas.

Le flash est en cours de chargement.

- Le témoin devient orange une fois le flash chargé. Vous pouvez alors prendre la photo (*Guide en bref* p. 5).

La carte mémoire est pleine.

- Insérez une nouvelle carte mémoire (*Guide en bref* p. 7).
- Si nécessaire, téléchargez les images sur un ordinateur et effacez-les de la carte mémoire pour libérer de l'espace.

La carte mémoire n'est pas formatée correctement.

- Formatez la carte mémoire (p. 29).
- Si le reformatage ne résout pas le problème, il se peut que les circuits logiques de la carte mémoire soient endommagés. Dans ce cas, veuillez vous adresser au centre d'assistance Canon le plus proche.

La carte mémoire SD ou SDHC est protégée contre l'écriture.

- Faites glisser la languette de protection contre l'écriture de la carte mémoire vers le haut (p. 129).

L'image est floue ou la mise au point est mauvaise.

L'appareil photo bouge lorsque vous appuyez sur le déclencheur.

- Reportez-vous aux procédures décrites sous «  apparaît » (p. 115).

Le paramètre Faisceau AF est réglé sur [Arrêt].

- Dans les endroits sombres où il est difficile pour l'appareil photo d'effectuer la mise au point, le faisceau AF se déclenche pour vous aider à faire la mise au point. Dans la mesure où il ne se déclenche pas lorsqu'il est désactivé, réglez-le sur [Marche] pour l'activer (p. 24). Veillez à ne pas mettre la main devant le faisceau AF lorsque vous utilisez ce dernier.

Le sujet est en dehors de la plage de mise au point.

- Prenez le sujet en photo à la distance de mise au point correcte (p. 135).

La mise au point sur le sujet est difficile.

- Utilisez la mémorisation de la mise au point ou la mémorisation d'autofocus pour prendre la photo (p. 48).

Le sujet de l'image enregistrée est trop sombre.

La lumière est insuffisante pour la prise de vue.	● Réglez le flash sur  (flash activé) (<i>Guide en bref</i> p. 15).
Le sujet est sous-exposé car les éléments environnants sont trop clairs.	● Réglez la correction d'exposition sur une valeur positive (+) (p. 52). ● Utilisez la fonction de mémorisation d'exposition automatique ou de mesure spot (pages 49, 51).
Le flash n'atteint pas le sujet, qui est trop éloigné.	● Lorsque vous utilisez le flash intégré, prenez le sujet en photo à une distance adéquate au vu de la portée du flash (p. 136). ● Augmentez la vitesse ISO, puis prenez la photo (p. 65).

Le sujet de l'image enregistrée est trop clair ou l'image est blanche.

Le sujet est trop près, ce qui rend le flash trop puissant.	● Lorsque vous utilisez le flash intégré, prenez le sujet en photo à une distance adéquate au vu de la portée du flash (p. 136).
Le sujet est surexposé car les éléments environnants sont trop sombres.	● Réglez la correction d'exposition sur une valeur négative (-) (p. 52). ● Utilisez la fonction de mémorisation d'exposition automatique ou de mesure spot (pages 49, 51).
La lumière donnant directement sur l'appareil photo ou réfléchi par le sujet est trop forte.	● Modifiez l'angle de prise de vue.
Le flash est activé.	● Réglez le flash sur  (flash désactivé) (<i>Guide en bref</i> p. 15).

L'image contient des parasites.

La vitesse ISO est trop élevée.	● Des vitesses ISO supérieures et le paramètre  (Sens. ISO élevée auto) peuvent augmenter les parasites. Pour une meilleure qualité d'image, sélectionnez une vitesse ISO aussi faible que possible (p. 65). ● Dans les modes  ,  ,  ,  ,  ,  et , la vitesse ISO augmente, ce qui peut provoquer l'apparition de parasites.
---------------------------------	---

Des points blancs apparaissent sur l'image.

La lumière du flash a été réfléchié par des particules de poussière ou des insectes en suspension dans l'air. Cela se remarque plus particulièrement en cas de prise de vue avec le grand angle.

- Ce phénomène se produit avec les appareils photo numériques et ne constitue pas un dysfonctionnement.

Les yeux sont rouges.

La lumière est réfléchié par les yeux lorsque le flash est utilisé dans des endroits sombres.

- Réglez la fonction [Yeux Rouges] sur [Marche] et prenez la photo (p. 35). Pour que ce mode soit efficace, les sujets doivent directement faire face à la lampe atténuateur d'yeux rouges. Demandez-leur de regarder la lampe bien en face. Les résultats seront encore meilleurs en augmentant l'éclairage intérieur ou en vous rapprochant des sujets. L'obturateur ne s'active qu'environ 1 seconde après la lampe atténuateur d'yeux rouges afin d'améliorer l'effet obtenu.
- Vous pouvez corriger les yeux rouges des images à l'aide de la fonction Correc. yeux rouges (p. 85).

La prise de vue en continu ralentit.

Les performances de la carte mémoire ont diminué.

- Pour améliorer les performances de la prise de vue en continu, il est conseillé d'effectuer un formatage simple de la carte mémoire dans l'appareil photo après avoir enregistré toutes les images sur un ordinateur (p. 29).

L'enregistrement des images sur la carte mémoire prend du temps.

La carte mémoire a été formatée dans un autre appareil photo.

- Utilisez une carte mémoire formatée dans votre appareil photo (p. 29).

L'objectif ne se rétracte pas.

Le couvercle du logement de la batterie et de la carte mémoire a été ouvert alors que l'appareil photo était sous tension.

- Fermez le couvercle du logement de la batterie et de la carte mémoire, puis mettez l'appareil photo sous tension, puis à nouveau hors tension (*Guide en bref* p. 7).

Réalisation de vidéos

Il arrive que la durée d'enregistrement ne s'affiche pas correctement ou que la prise de vue s'interrompe de manière inopinée.

Les types de cartes mémoire suivants sont utilisés.

- Cartes à enregistrement lent
- Cartes formatées sur un ordinateur ou sur un autre appareil photo
- Cartes sur lesquelles des images ont été enregistrées et effacées à de nombreuses reprises

- Même si la durée d'enregistrement ne s'affiche pas correctement pendant la prise, la vidéo sera bien enregistrée sur la carte mémoire. La durée d'enregistrement s'affichera correctement si vous formatez la carte mémoire dans cet appareil photo (sauf s'il s'agit d'une carte mémoire à enregistrement lent) (p. 29).

« ! » s'affiche en rouge sur l'écran LCD et la prise de vue est automatiquement interrompue.

L'espace disponible dans la mémoire intégrée de l'appareil photo est insuffisant.

- Essayez les procédures suivantes.
 - Effectuez un formatage simple de la carte avant de filmer (p. 29).
 - Réduisez le nombre de pixels d'enregistrement ou d'images par seconde (p. 42).
 - Utilisez une carte mémoire à vitesse élevée (SDC-512MSH, etc.).

Le zoom ne fonctionne pas.

La commande de zoom a été actionnée pendant une prise de vue en mode vidéo.

- Actionnez le zoom avant la prise de vue en mode vidéo (*Guide en bref* p. 15). Notez que le zoom numérique est disponible pendant la prise de vue, mais uniquement en mode vidéo Standard (p. 32).

Lecture impossible.

Vous avez tenté de lire des photos prises avec un autre appareil photo ou des images modifiées avec un ordinateur.

● Les images en provenance d'un ordinateur ne peuvent être lues que si elles sont chargées dans l'appareil photo à l'aide du logiciel ZoomBrowser EX ou ImageBrowser fourni.

Le nom de fichier a été modifié avec un ordinateur ou l'emplacement du fichier a changé.

● Définissez le nom ou l'emplacement du fichier conformément au format/à la structure des fichiers de l'appareil photo. (Pour plus d'informations, reportez-vous au *Guide de démarrage des logiciels*.)

Les vidéos ne peuvent pas être éditées.

Certaines vidéos prises avec un autre appareil photo ne peuvent pas être éditées.

Les vidéos ne sont pas lues correctement.

Les vidéos enregistrées avec un grand nombre de pixels d'enregistrement et des cadences élevées peuvent s'interrompre momentanément lorsqu'elles sont lues sur des cartes mémoire à lecture lente.

Vous pouvez éventuellement constater des défauts d'image et de son si vous lisez une vidéo sur un ordinateur qui n'est pas assez puissant.

Il est possible que les vidéos enregistrées avec le paramètre  (Cadence élevée) et le format du signal vidéo réglé sur PAL soient lues sur un téléviseur ou un magnétoscope à une cadence inférieure à celle de l'enregistrement. Vous pouvez lire chaque image grâce à la lecture au ralenti.

● Pour vérifier les images à la cadence d'origine, il est recommandé de lire la vidéo sur l'écran LCD de l'appareil photo ou sur un ordinateur.

La lecture des images de la carte mémoire est lente.

- | | |
|---|--|
| La carte mémoire a été formatée dans un autre appareil photo. | ● Utilisez une carte mémoire formatée dans votre appareil photo (p. 29). |
|---|--|

Batterie/Chargeur de batterie

La batterie se décharge rapidement.

- | | |
|---|--|
| La batterie n'est pas utilisée à sa pleine capacité. | ● Consultez la section <i>Précautions de manipulation de la batterie</i> (p. 127). |
| La durée de vie de la batterie est dépassée si celle-ci se décharge rapidement à température normale (23 °C/73 °F). | ● Remplacez la batterie usagée par une neuve (<i>Guide en bref</i> p. 7). |

La batterie ne se charge pas.

- | | |
|--|--|
| La durée de vie de la batterie est dépassée. | ● Remplacez la batterie usagée par une neuve (<i>Guide en bref</i> p. 7). |
|--|--|

Sortie sur le téléviseur

L'image est déformée ou ne s'affiche pas sur l'écran du téléviseur.

- | | |
|--|---|
| Le paramètre du système vidéo est incorrect. | ● Réglez le système vidéo de votre téléviseur sur le paramètre approprié, NTSC ou PAL (p. 27). |
| Prise de vue en mode Assemblage. | ● Les images ne s'affichent pas sur un téléviseur en mode Assemblage. Annulez le mode Assemblage (<i>Guide en bref</i> p. 13). |

Impression sur des imprimantes compatibles avec la fonction d'impression directe

Impossible d'imprimer.

L'appareil photo et l'imprimante ne sont pas correctement connectés.

● Connectez correctement l'appareil photo à l'imprimante à l'aide du câble fourni.

L'imprimante est hors tension.

● Mettez l'imprimante sous tension.

La méthode de connexion de l'imprimante n'est pas correcte.

● Dans le menu  (Configurer), sélectionnez [Méthode impr.], puis [Auto] (p. 27).

Liste des messages

Les messages suivants peuvent s'afficher sur l'écran LCD lors de la prise de vue ou de la lecture. Pour consulter les messages qui s'affichent lors de la connexion d'une imprimante, reportez-vous au *Guide d'utilisation de l'impression directe*.

Occupé...

- L'image est en cours d'enregistrement sur la carte mémoire ou le mode de lecture est en cours de démarrage.

Carte mémoire absente

- Vous avez mis l'appareil photo sous tension sans avoir installé de carte mémoire ou la carte mémoire est insérée dans le mauvais sens (*Guide en bref*, p. 7).

Carte protégée

- La carte mémoire SD ou SDHC est protégée contre l'écriture.

Enregistrement impossible

- Vous avez tenté de prendre une photo sans carte mémoire installée ou avec une carte mémoire insérée dans le mauvais sens, ou vous avez essayé de joindre un mém. vocal à une vidéo.

Erreur carte mémoire

- La carte mémoire ne fonctionne pas correctement. Le formatage de certaines cartes mémoire défectueuses avec cet appareil photo peut permettre de continuer à les utiliser. Toutefois, si ce message d'erreur continue de s'afficher avec la carte mémoire fournie, contactez un centre d'assistance Canon car le problème peut provenir de l'appareil photo.

Carte mémoire pleine

- La carte mémoire est saturée et aucune image supplémentaire ne peut être enregistrée. Il est également impossible d'enregistrer d'autres paramètres d'image, fichiers de l'enregistreur de son ou mém. vocaux.

Nom incorrect!

- Le nom de fichier n'a pas pu être créé, car le dossier contient déjà un fichier du même nom ou le nombre maximal de fichiers a été atteint. Dans le menu Configurer, paramétrez l'option N° fichiers sur [Réinit. Auto]. Vous pouvez également sauvegarder toutes les images que vous souhaitez conserver sur un ordinateur, puis reformater la carte mémoire. Veuillez noter que le formatage efface toutes les images existantes et autres données.

Changer la batterie

- La charge de la batterie est insuffisante pour pouvoir utiliser l'appareil photo. Remplacez-la immédiatement par une batterie chargée ou rechargez-la. Reportez-vous également à la section *Précautions de manipulation de la batterie* (p. 127).

Aucune image

- Aucune image n'est enregistrée sur la carte mémoire.

Image trop grande

- Vous avez essayé de lire une image d'une taille supérieure à 4992 x 3328 pixels ou contenant un important volume de données.

Incompatible JPEG

- Vous avez tenté de lire une image JPEG non compatible (modifiée avec un ordinateur, par exemple).

RAW

- Vous avez essayé de lire une image RAW.

Image inconnue

- Vous avez tenté de lire une image endommagée ou non compatible (format propriétaire utilisé par l'appareil photo d'un autre fabricant, etc.) ou modifiée sur un ordinateur ou un clip vidéo enregistré par un autre appareil photo.

Agrandissement impossible

- Vous avez tenté d'agrandir une image enregistrée dans un appareil photo ou un type de données différent, une image modifiée avec un ordinateur ou une vidéo.

Rotation Impossible

- Vous avez tenté de faire pivoter une image modifiée avec un ordinateur ou enregistrée dans un appareil photo ou un type de données différent.

Incompatible WAVE

- Un mém. vocal ne peut pas être ajouté à cette image car le type de données du mém. vocal existant est incorrect ou le mém. vocal ne peut pas être lu.

Enreg. image impossible

- Vous avez tenté d'enregistrer une image enregistrée sur un autre appareil photo ou une vidéo en tant que première image.

Impossible modifier image

- Vous avez tenté d'appliquer un effet Mes couleurs à une vidéo ou à une image enregistrée avec un autre appareil photo. Ou vous avez essayé de corriger les yeux rouges sur une image enregistrée avec un autre appareil photo.

Imposs assigner catégorie

- Vous avez tenté de classer une image enregistrée avec un autre appareil photo.

Opération impossible

- La correction des yeux rouges ne peut pas être appliquée car l'appareil photo ne détecte pas d'yeux rouges.

Transfert impossible!

- Lors du transfert d'images vers l'ordinateur via le menu Transfert direct, vous avez tenté de sélectionner une image contenant des données endommagées ou prise avec un autre appareil photo ou type de données. Vous avez peut-être tenté de sélectionner une vidéo lorsque l'option [Papier peint] était sélectionnée dans le menu Transfert direct.

Protégée!

- Vous avez tenté d'effacer ou d'éditer une image, une vidéo ou un mém. vocal protégé.

Trop d'annotation

- Trop d'images ont été marquées avec des paramètres d'impression, de transfert ou de diaporama. Plus aucun traitement n'est possible.

Clôture impossible

- Impossible d'enregistrer une partie des paramètres d'impression, de transfert ou de diaporama.

Image indisponible

- Vous avez essayé de définir des paramètres d'impression pour une image non JPEG.

Erreur communication

- L'ordinateur n'a pas pu télécharger l'image en raison du grand nombre d'images (environ 1 000) stockées dans la carte mémoire.

Erreur objectif, redémarrer

- L'appareil photo a détecté une erreur lors du déplacement de l'objectif et la mise hors tension s'est déclenchée automatiquement. Ce message d'erreur peut s'afficher si vous appuyez sur l'objectif en déplacement ou si vous mettez l'appareil photo sous tension dans un environnement trop chargé en poussières ou sable. Remettez l'appareil photo sous tension et poursuivez la prise de vue ou la lecture. Si ce message s'affiche fréquemment, apportez l'appareil photo à un centre d'assistance, car l'objectif peut être défectueux.

Exx

- (xx : numéro) L'appareil photo a détecté une erreur. Mettez l'appareil photo hors tension, puis de nouveau sous tension et prenez ou lisez une photo. Si le code d'erreur s'affiche à nouveau, cela signifie qu'un problème a été détecté. Notez le numéro et contactez le centre d'assistance Canon. Si un code d'erreur s'affiche immédiatement après une prise de vue, il est possible que l'image n'ait pas été enregistrée. Vérifiez l'image en mode de lecture.
-

Manipulation de la batterie

Charge de la batterie

L'icône et le message suivants s'affichent.



La charge de la batterie est faible. Rechargez-la dès que possible si vous devez l'utiliser pendant une période prolongée.

Changer la batterie

La charge de la batterie est insuffisante pour utiliser l'appareil photo. Remplacez immédiatement la batterie.

Précautions de manipulation de la batterie

- **Veillez à ce que les bornes de la batterie soient en permanence propres.**
Des bornes sales risquent de provoquer un mauvais contact entre la batterie et l'appareil photo. Essayez les bornes avec un chiffon doux avant de charger ou d'utiliser la batterie.
- **À basses températures, les performances de la batterie peuvent diminuer et l'icône de batterie faible (🔋) peut s'afficher plus tôt que d'habitude.**
Dans ces conditions, réchauffez la batterie en la plaçant dans une poche immédiatement avant de l'utiliser.
- **Vérifiez toutefois que la poche ne contient aucun objet métallique susceptible d'entraîner un court-circuit, tel qu'un porte-clés, etc.**
La batterie peut être court-circuitée.
- **Ne laissez aucun objet métallique, tel qu'un porte-clés, entrer en contact avec les bornes (+) et (-) (figure A). Pour transporter la batterie ou la stocker durant des périodes de non-utilisation, replacez toujours le couvre-bornes (figure B).**
De telles conditions peuvent endommager la batterie.

Figure A



Figure B



Le positionnement du couvre-bornes peut vous permettre de vérifier la charge de la batterie utilisée (figures C et D).

Figure C



Batterie chargée
Positionnez-le de sorte que le symbole ▲ soit visible

Figure D



Batterie déchargée
Positionnez-le dans le sens inverse à celui illustré à la figure C.

- **Il est conseillé de l'utiliser dans l'appareil photo jusqu'à ce qu'elle soit totalement déchargée et de la conserver à l'intérieur, dans un endroit présentant une humidité relative faible et à des températures comprises entre 0 et 30 °C (32 et 86 °F).**

Le stockage d'une batterie entièrement chargée pendant des périodes prolongées (environ un an) peut raccourcir sa durée de vie ou affecter ses performances. Si vous n'utilisez pas la batterie pendant de longues périodes, chargez-la, puis déchargez-la entièrement dans l'appareil photo environ une fois par an avant de la stocker de nouveau.

Chargement de la batterie

- **Dans la mesure où il s'agit d'une batterie lithium-ion, il n'est pas nécessaire de la décharger complètement avant de la recharger.**
- **Comptez environ 1 heure et 30 minutes pour recharger complètement la batterie lorsqu'elle est totalement déchargée (d'après les normes de test Canon).**
 - Il est conseillé d'effectuer la charge à une température comprise entre 5 et 40 °C (41 et 104 °F).
 - Le temps de charge peut varier en fonction de la température ambiante et de l'état de charge de la batterie.
- **Il est conseillé de charger la batterie le jour où vous souhaitez l'utiliser, ou la veille, pour bénéficier d'une charge complète.**

Même les batteries chargées continuent de se décharger de façon naturelle.
- **Si les performances de la batterie diminuent considérablement même lorsqu'elle est chargée entièrement, sa durée de vie est dépassée et elle doit être remplacée.**

Manipulation de la carte mémoire

Languette de protection contre l'écriture des cartes mémoire SD et SDHC

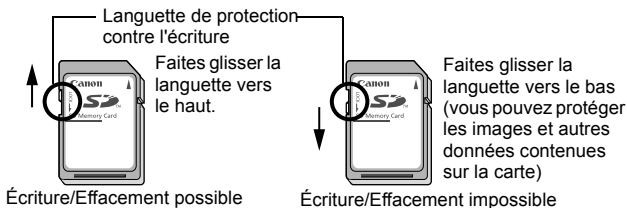

Précautions à prendre lors de la manipulation

- Les cartes mémoire sont des dispositifs électroniques de haute précision. Ne les pliez pas, n'exercez aucune pression sur elles et évitez-leur tout choc ou vibration.
- N'essayez pas de démonter ni de modifier la carte mémoire.
- Ne laissez pas de la poussière, de l'eau ou des corps étrangers entrer en contact avec les bornes situées à l'arrière de la carte. Ne touchez pas les bornes avec les mains ou des objets métalliques.
- N'enlevez pas l'étiquette d'origine de la carte mémoire et ne la recouvrez pas avec une autre étiquette ou un autocollant.
- Lorsque vous écrivez sur la carte mémoire, n'utilisez pas un crayon ou un stylo à bille. Utilisez uniquement un stylo à pointe souple (un feutre, par exemple).
- N'utilisez pas et n'entreposez pas les cartes mémoire dans les endroits mentionnés ci-dessous :
 - endroits exposés à la poussière ou au sable ;
 - endroits exposés à une humidité et des températures élevées.
- Dans la mesure où les données enregistrées sur la carte mémoire peuvent être endommagées ou effacées, en tout ou en partie, du fait de parasites électriques, de l'électricité statique ou d'un dysfonctionnement de l'appareil photo ou de la carte, il est conseillé d'effectuer une copie de sauvegarde des données importantes.

Formatage

- **Veillez noter que le formatage (l'initialisation) d'une carte mémoire efface toutes les données, y compris les images protégées.**
- **Il est conseillé d'utiliser des cartes mémoire qui ont été formatées dans votre appareil photo.**
 - La carte fournie avec l'appareil photo peut être utilisée sans formatage supplémentaire.
 - Une carte mémoire défectueuse peut être à l'origine d'un mauvais fonctionnement de l'appareil photo. Un reformatage de la carte mémoire peut résoudre le problème.
 - Lorsqu'une carte mémoire d'une autre marque que Canon fonctionne mal, son reformatage peut résoudre le problème.
 - Des cartes mémoire formatées sur d'autres appareils photo, ordinateurs ou périphériques risquent de ne pas fonctionner correctement dans cet appareil photo. Dans ce cas, reformatez la carte mémoire avec le présent appareil.
- **Si l'appareil photo n'effectue pas le formatage correctement, mettez l'appareil hors tension et réinsérez la carte mémoire. Remettez ensuite l'appareil photo sous tension et formatez à nouveau la carte.**
- **Les données contenues sur la carte ne sont pas tout à fait effacées même en cas de formatage de la carte ou de suppression d'images car ces procédures se contentent de modifier les données de gestion des fichiers. Veuillez en tenir compte si vous transférez la propriété d'une carte ou la jetez. Prenez soin de détruire la carte lorsque vous la jetez afin d'éviter toute fuite de données personnelles.**

Utilisation d'un kit adaptateur secteur (vendu séparément)

Il est préférable d'alimenter l'appareil photo avec le kit adaptateur secteur ACK-DC10 (vendu séparément) lorsque vous l'utilisez pendant des périodes prolongées ou que vous le connectez à un ordinateur.



Mettez l'appareil photo hors tension avant de brancher ou de débrancher l'adaptateur secteur.

- 1 Raccordez le cordon d'alimentation à l'adaptateur secteur compact avant de brancher l'autre extrémité dans la prise secteur.**

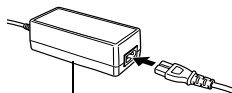

Adaptateur secteur compact CA-DC10

- 2 Ouvrez le couvercle du logement de la batterie et de la carte mémoire, faites glisser le verrou de la batterie dans le sens de la flèche et insérez le connecteur DC jusqu'à ce qu'il soit bien en place.**

- Faites glisser le couvercle du logement de la batterie et de la carte mémoire pour le refermer.

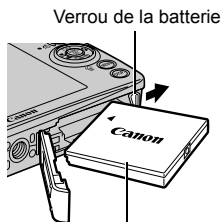

Connecteur DC DR-10

- 3 Ouvrez le couvre-bornes du connecteur DC et branchez le cordon au connecteur DC.**

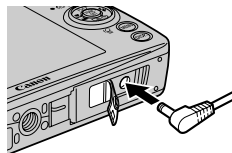

Utilisation d'un flash monté en externe (vendu séparément)

Flash haute puissance HF-DC1

Ce flash vient en complément du flash intégré de l'appareil photo lorsque le sujet est trop éloigné pour être correctement éclairé. Procédez comme suit pour fixer l'appareil photo et le flash haute puissance au support.

Veuillez lire les instructions fournies avec le flash ainsi que l'explication suivante.

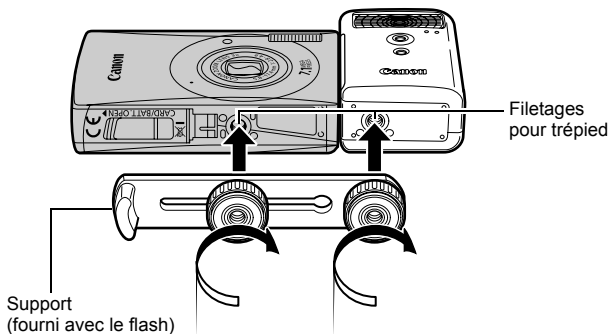

- Le temps de charge du flash augmente à mesure que la charge de la pile diminue. Réglez toujours le commutateur d'alimentation/sélecteur de mode sur la position [OFF] lorsque vous n'utilisez plus le flash.
- Veillez à ne pas toucher la fenêtre du flash ou du capteur avec les doigts pendant que vous utilisez le flash.
- Le flash peut se déclencher si un autre flash est utilisé à proximité.
- Il arrive que le flash haute puissance ne se déclenche pas à l'extérieur lorsqu'il fait plein jour ou lorsqu'il n'y a pas d'éléments réfléchissant la lumière.
- Pour les prises de vue en continu, même si le flash se déclenche pour la première prise, il ne se déclenche pas pour les suivantes.
- Serrez les vis de fixation de façon à ce qu'elles ne se dévissent pas. Sinon, l'appareil photo et le flash risquent de tomber et, ce faisant, d'être endommagés.



- Avant de fixer le support au flash, vérifiez que la pile lithium (CR123A ou DL123) est installée.
- Pour éclairer correctement les sujets, installez le flash de façon à ce qu'il soit à la verticale sur le côté de l'appareil photo et parallèle au panneau avant de celui-ci.
- Vous pouvez utiliser un trépied même lorsque le flash est fixé.

Batteries

● La charge est considérablement réduite

Si la durée d'utilisation de la batterie a diminué considérablement, essuyez les bornes avec un chiffon sec. Les bornes ont peut-être été salies avec les doigts.

● Utilisation à des températures basses

Achetez une pile lithium générique de rechange (CR123A ou DL123). Il est conseillé de mettre la pile de rechange dans la poche afin de la réchauffer avant de remplacer la batterie du flash.

● Absence d'utilisation pendant une période prolongée

Le fait de laisser les piles dans le flash haute puissance risque de provoquer une fuite du liquide et d'endommager le produit. Retirez-les du flash haute puissance et stockez-les dans un endroit frais et sec.

Entretien de l'appareil photo

N'utilisez jamais de solvants, de benzine, de détergents ou d'eau pour nettoyer l'appareil photo. Ces substances risquent de le déformer ou de l'endommager.

Boîtier de l'appareil photo

Essayez doucement le boîtier de l'appareil photo pour enlever les saletés à l'aide d'un chiffon doux ou d'un essuie-lunettes.

Objectif

Éliminez tout d'abord la poussière et la saleté à l'aide d'un soufflet, puis essuyez doucement l'objectif avec un chiffon doux pour enlever toute poussière résiduelle.



N'utilisez jamais de solvants organiques sur le boîtier ou l'objectif de l'appareil photo. S'il reste de la poussière, contactez le centre d'assistance Canon le plus proche répertorié sur la quatrième de couverture de la brochure sur le système de garantie européenne (EWS).

Écran LCD

Utilisez un soufflet pour objectif pour éliminer la poussière et la saleté. Si nécessaire, essuyez-le doucement à l'aide d'un chiffon doux ou d'un essuie-lunettes pour éliminer la saleté tenace.



Veillez à ne pas frotter ni appuyer trop fort sur l'écran LCD, car vous risqueriez de l'endommager ou de provoquer d'autres problèmes.

Caractéristiques

Toutes les données sont basées sur les méthodes de test standard de Canon et peuvent faire l'objet de modifications sans avis préalable.

DIGITAL IXUS 75

(GA) : grand angle maximum (T) : téléobjectif maximum

Pixels effectifs de l'appareil photo	Environ 7,1 millions
Capteur d'images	CCD 1/2,5 pouces (nombre total de pixels : environ 7,4 millions)
Objectif	5,8 (GA) – 17,4 (T) mm (équivalent en format 35 : 35 (GA) – 105 (T) mm) f/2,8 (GA) – f/4,9 (T)
Zoom numérique	Environ 4,0x (jusqu'à environ 12x en combinaison avec le zoom optique)
Écran LCD	3,0 pouces, couleur TFT en silicium polycristallin basse température, environ 230 000 pixels (couverture de l'image 100 %)
Système autofocus (AF)	Autofocus TTL AiAF (Dét. visage/9 collimateurs)/AF (1 collimateur : fixé sur le centre)
Plage de mise au point	Normal : 30 cm (12 pouces) – infini Macro : 3 – 50 cm (GA)/30 – 50 cm (T) (1,2 pouce – 1,6 pied (GA)/12 pouces – 1,6 pied (T)) Infini : 3 m (9,8 pieds) – infini
Déclencheur	Déclencheur mécanique + Déclencheur électronique
Vitesses d'obturation	15 à 1/1 500 s La vitesse d'obturation varie en fonction du mode de prise de vue. Traitement de réduction des parasites pour les vitesses d'obturation lentes de 1,3 s ou inférieures.
Système de mesure	Evaluative*1, Prédominance centrale ou Spot*2 *1 Lorsque AiAF est réglé sur [Dét. visage], la luminosité du visage est également évaluée. *2 Fixé sur le centre
Correction d'exposition	± 2 arrêts par incréments de 1/3 d'arrêt

Vitesse ISO*1	Auto*2, Sens. ISO élevée auto*2, ISO 80/100/200/400/800/1600 *1 Sensibilité standard en sortie, indice d'exposition recommandé. *2 L'appareil photo définit automatiquement la vitesse optimale.
Balance Blancs	Auto, Lum.Naturel., Ombragé, Lum.Tungsten, Lum.Fluo, Lum.Fluo H ou Personnalisé
Flash intégré	Auto*, Marche*, Arrêt * Réduction yeux rouges, mémorisation d'exposition au flash et synchro lente disponibles
Portée du flash	Normal : 50 cm – 3,5 m (1,6 – 11 pieds) (GA), 50 cm – 2,0 m (1,6 – 6,6 pieds) (T) Macro : 30 – 50 cm (1,0 – 1,6 pied) (GA/T) (Lorsque la vitesse ISO est réglée sur AUTO.)
Modes de prise de vue	Auto, Manuel ¹ , Macro numérique, Couleur contrastée, Permuter couleur, Assemblage ² , Mode Scène ³
(Photos)	1 Mode Obtur. Lent disponible 2 Disponible en mode Manuel 3 Portrait, Mode Nuit, Enfants & animaux, Intérieur, Feuillages, Neige, Plage, Feu d'artifice, Aquarium, Sous-marin
(Vidéos)	Standard, Cadence élevée, Compact, Couleur contrastée, Permuter couleur, Mode animation
Prise de vue en continu	Environ 1,7 photo/s (mode Haute/Fine)
Retardateur	Déclencheur activé après 2 s/10 s environ et fonction Au choix
Support d'enregistrement	Carte mémoire SD/SDHC/MultiMediaCard (MMC)
Format de fichier	compatible DPOF/norme de conception pour les systèmes de fichiers d'appareils photo numériques
Type de données (Photos)	Exif 2.2 (JPEG)*
(Vidéos)	AVI (données d'image : Motion JPEG ; données audio : WAVE (mono)) Mém. vocaux, enregistreur de son : WAVE (mono)
	* Cet appareil photo numérique prend en charge Exif 2.2 (également appelé « Exif Print »). Exif Print est une norme permettant d'améliorer la communication entre les appareils photo numériques et les imprimantes. Si l'appareil photo est connecté à une imprimante compatible Exif Print, les données d'image des prises de vue d'origine sont utilisées et optimisées, ce qui permet de générer des tirages d'une qualité extrêmement élevée.

Compression	Super-Fin, Fin, Normal
Nombre de pixels d'enregistrement (Photos)	Élevée : 3072 x 2304 pixels Moyenne 1 : 2592 x 1944 pixels Moyenne 2 : 2048 x 1536 pixels Moyenne 3 : 1600 x 1200 pixels Basse : 640 x 480 pixels Carte postale : 1600 x 1200 pixels Écran large : 3072 x 1728 pixels
Nombre de pixels d'enregistrement (Vidéos)	Standard, Couleur contrastée, Permuter couleur : 640 x 480 pixels (30 images/s, 15 images/s) 320 x 240 pixels (30 images/s, 15 images/s) L'enregistrement peut continuer jusqu'à ce que la carte mémoire soit saturée* (peut enregistrer jusqu'à 4 Go** à la fois) Cadence élevée : (enregistrement possible pendant 1 min) 320 x 240 pixels (60 images/s) Compact : (enregistrement possible pendant 3 min) 160 x 120 pixels (15 images/s) Intervalle : (enregistrement possible pendant 2 heures) 640 x 480 pixels (1 image/s, 0,5 image/s) (15 images/s pendant la lecture) * Avec des cartes mémoire à vitesse très élevée (SDC-512MSH recommandée). ** Même si la taille de la séquence vidéo n'atteint pas 4 Go, l'enregistrement s'arrête après une longueur d'une heure de séquence vidéo. En fonction de la capacité et de la vitesse d'écriture des données de la carte mémoire, l'enregistrement peut s'interrompre avant que la taille du fichier n'ait atteint 4 Go ou que la durée de vue n'ait atteint une heure.
Mém. vocal	Débit binaire : 16 bits Taux d'échantillonnage Mém. vocal, vidéo (Compact) : 11,025 kHz Vidéo (autre que Compact) : 44,100 kHz Enregistreur de son : 11,025 kHz/ 22,050 kHz/ 44,100 kHz

Modes de lecture	Vue par vue (histogramme disponible), index (9 miniatures), avec agrandissement (environ 10x (max.) sur l'écran LCD, possibilité de défilement avant ou arrière sur une séquence d'images agrandies), Ma catégorie, Saut (Saut par date, Aller à Ma catégorie, Aller à Dossier, Aller à Vidéo, Saut 10 images, Saut 100 images). En mode de lecture d'index, il affiche 9 images à la fois, Diaporama, Correc. yeux rouges, Mes couleurs, Mém. vocaux (enregistrement/lecture d'1 minute maximum), Vidéo (possibilité d'édition/lecture au ralenti) ou Enregistr. son (possibilité de 2 heures max. d'enregistrement/lecture de sons uniquement).
Impression directe	Compatible <i>PictBridge</i> , <i>Canon Direct Print</i> et <i>Bubble Jet Direct</i>
Paramètres Mon profil	Première image, Son départ, Signal sonore, Son retardateur et Son déclenc.
Interface	USB 2.0 Hi-Speed (mini-B) Sortie audio/vidéo (NTSC ou PAL, audio mono)
Paramètres de communication	MTP, PTP
Source d'alimentation	Batterie NB-4L (batterie lithium-ion rechargeable) Kit adaptateur secteur ACK-DC10
Températures de fonctionnement	0 – 40 °C (32 – 104 °F)
Taux d'humidité en fonctionnement	10 – 90 %
Dimensions (avec objectif rétracté)	91,6 x 56,8 x 19,6 mm (3,61 x 2,24 x 0,77 pouces)
Poids (hors accessoires)	Environ 130 g (4,59 onces)

Capacité de la batterie (Batterie NB-4L (complètement chargée))

Nombre de prises de vue	Durée de lecture
Écran LCD allumé (Données basées sur la norme CIPA)	
Environ 210 images	Environ 4 heures

- Les chiffres réels varieront en fonction des paramètres et des conditions de prise de vue.
- Les données vidéo ne sont pas comprises.
- À basses températures, les performances de la batterie peuvent diminuer et l'icône de batterie faible peut apparaître très rapidement. Dans ces cas-là, vous pouvez améliorer les performances de la batterie en la réchauffant dans votre poche avant de l'utiliser.

Conditions de test

Prise de vue : Température normale ($23\text{ °C} \pm 2\text{ °C}/73\text{ °F} \pm 3,6\text{ °F}$), humidité relative normale ($50\% \pm 20\%$), en alternant les prises de vue en grand angle et au téléobjectif à des intervalles de 30 secondes avec déclenchement du flash toutes les deux prises de vue et mise hors tension de l'appareil photo toutes les dix prises. L'appareil photo est laissé hors tension pendant un laps de temps suffisant*, puis est rallumé et la procédure de test répétée.

- Une carte mémoire de marque Canon est utilisée.

*Jusqu'à ce que la batterie retrouve une température normale

Lecture : Température normale ($23\text{ °C} \pm 2\text{ °C}/73\text{ °F} \pm 3,6\text{ °F}$), humidité relative normale ($50\% \pm 20\%$), lecture en continu à raison de 3 secondes par image.



- Consultez la section *Précautions de manipulation de la batterie* (p. 127).



















Cartes mémoire et performances estimées

 : carte fournie avec l'appareil photo

Pixels d'enregistrement	Compression	32 Mo	SDC-128M	SDC-512MSH
L (Haute) 3072 x 2304 pixels	S	9	40	156
		15	64	251
		32	134	520
M1 (Moyenne 1) 2592 x 1944 pixels	S	11	49	190
		20	87	339
		41	173	671
M2 (Moyenne 2) 2048 x 1536 pixels	S	18	76	295
		32	136	529
		64	269	1 041
M3 (Moyenne 3) 1600 x 1200 pixels	S	29	121	471
		52	217	839
		99	411	1 590
S (Basse) 640 x 480 pixels	S	111	460	1 777
		171	711	2 747
		270	1 118	4 317
(Carte postale) 1600 x 1200 pixels		52	217	839
W (Écran large) 3072 x 1728 pixels	S	12	53	207
		20	86	335
		42	177	686

-  Possibilité de prise de vue en rafale de manière fluide (p. 36) si la carte a subi un formatage simple.
- Ce réglage reflète les critères de prise de vue standard établis par Canon. Les résultats réels peuvent varier en fonction du sujet et des conditions de prise de vue.

Vidéo

	Pixels d'enregistrement	Nb im./sec.	32 Mo	SDC-128M	SDC-512MSH
 Standard	 (640 x 480 pixels)		14 s	1 min 1 s	3 min 57 s
			27 s	1 min 56 s	7 min 30 s
 Couleur contrastée	 (320 x 240 pixels)		38 s	2 min 42 s	10 min 29 s
			1 min 7 s	4 min 39 s	17 min 58 s
 Permuter couleur					
 Cadence élevée	 (320 x 240 pixels)		20 s	1 min 27 s	5 min 39 s
 Compact	 (160 x 120 pixels)		3 min 9 s	13 min 2 s	50 min 21 s
 Mode animation	 (640 x 480 pixels)	 *	7 min 30 s	31 min 45 s	2 h 3 min 30 s
		 **	15 min	1 h 3 min 30 s	4 h 7 min

* 1 image/s (intervalle de prise de vue : 1 s)

** 0,5 image/s (intervalle de prise de vue : 2 s)





- Durée maximale d'un clip vidéo à  : 1 min,  : 3 min,  : 2 heures. Les chiffres indiquent la durée d'enregistrement maximale en continu.
- Dans la mesure où la lecture dans  est de 15 images/s, la durée d'enregistrement et de lecture diffèrent.

















Vitesse des données et durées d'enregistrement (estimations) de l'enregistreur de son

 : carte fournie avec l'appareil photo

	Vitesse des données	32 Mo	SDC-128M	SDC-512MSH
11,025 kHz	22 Ko/s	23 min 4 s	1 h 36 min 59 s	6 h 14 min 16 s
22,050 kHz	44 Ko/s	11 min 32 s	48 min 30 s	3 h 7 min 8 s
44,100 kHz	88 Ko/s	5 min 46 s	24 min 15 s	1 h 33 min 34 s

Tailles des données d'image (estimation)

Pixels d'enregistrement	Compression		
			
L (3072 x 2304 pixels)	3 045 Ko	1 897 Ko	902 Ko
M1 (2592 x 1944 pixels)	2 503 Ko	1 395 Ko	695 Ko
M2 (2048 x 1536 pixels)	1 602 Ko	893 Ko	445 Ko
M3 (1600 x 1200 pixels)	1 002 Ko	558 Ko	278 Ko
S (640 x 480 pixels)	249 Ko	150 Ko	84 Ko
 (1600 x 1200 pixels)	–	558 Ko	–
W (3072 x 1728 pixels)	2 304 Ko	1 420 Ko	678 Ko

	Pixels d'enregistrement	Nb im./sec.	Taille de fichier
 Standard	 (640 x 480 pixels)		1 963 Ko/s
			1 003 Ko/s
 Couleur contrastée	 (320 x 240 pixels)		703 Ko/s
			373 Ko/s
 Permuter couleur			
 Cadence élevée	 (320 x 240 pixels)		1 363 Ko/s
 Compact	 (160 x 120 pixels)		131 Ko/s
 Mode animation	 (640 x 480 pixels)	1" *	64 Ko/s
		2" **	32 Ko/s

* 1 image/s (intervalle de prise de vue : 1 s)

** 0,5 image/s (intervalle de prise de vue : 2 s)

Carte mémoire SD

Interface	Compatible avec les normes de carte mémoire SD
Dimensions	32,0 x 24,0 x 2,1 mm (1,26 x 0,94 x 0,08 pouce)
Poids	Environ 2 g (0,07 once)

Carte MultiMediaCard

Interface	Compatible avec les normes MultiMediaCard
Dimensions	32,0 x 24,0 x 1,4 mm (1,26 x 0,94 x 0,06 pouce)
Poids	Environ 1,5 g (0,05 once)

Batterie NB-4L

Type	Batterie lithium-ion rechargeable
Tension nominale	3,7 V CC
Capacité standard	760 mAh
Durée de vie	Environ 300 fois
Températures de fonctionnement	0 – 40 °C (32 – 104 °F)
Dimensions	35,4 x 40,3 x 5,9 mm (1,4 x 1,6 x 0,23 pouce)
Poids	Environ 17 g (0,6 once)

Chargeur de batterie CB-2LV/CB-2LVE

Puissance nominale en entrée	100 – 240 V CA (50/60 Hz) 0,1 A (100 V) – 0,06 A (240 V)
Puissance nominale en sortie	4,2 V CC, 0,65 A
Durée de charge	Environ 1 heure 30 minutes
Températures de fonctionnement	0 – 40 °C (32 – 104 °F)
Dimensions	53,0 x 86,0 x 19,5 mm (2,1 x 3,4 x 0,77 pouces)
Poids	Environ 60 g (2,1 onces) (CB-2LV) Environ 55 g (1,9 once) (CB-2LVE) (hors cordon d'alimentation)

Adaptateur secteur compact CA-DC10

(Inclus dans le kit adaptateur secteur ACK-DC10, vendu séparément)

Puissance nominale en entrée	100 – 240 V CA (50/60 Hz)
-------------------------------------	---------------------------

Puissance nominale en sortie	4,3 V CC, 1,5 A
-------------------------------------	-----------------

Températures de fonctionnement	0 – 40 °C (32 – 104 °F)
---------------------------------------	-------------------------

Dimensions	42,6 x 104,4 x 31,4 mm (1,68 x 4,11 x 1,24 pouces)
-------------------	---

Poids (hors cordon d'alimentation)	Environ 180 g (6,35 onces)
---	----------------------------

INDEX

A

Affichage	24
Afficher heure	13
Agrandissement	76
AiAF	46
Ajouter zone	85

B

Balance Blancs	55
Balance des blancs personnalisée	56
Batterie	
Capacité de la batterie	139
Charge	128, <i>En bref 6</i>
Installation	<i>En bref 7</i>
Manipulation	127

C

Câble d'interface	<i>En bref 23, 27</i>
Cadre de mesure au centre	15
Carte mémoire	
Formatage	29, 130
Insertion	<i>En bref 7</i>
Manipulation	129
Performances estimées	140
Catégorie	78
Compression	30
Configuration système requis	<i>En bref 26</i>
Configurer, menu	26
Créer dossier	72

D

Date/Heure	
Affichage de l'heure	13
Fuseau horaire	20
Réglage	<i>En bref 8</i>
Décal. ISO auto	66
Décalage d'exposition	41
Déclencheur	<i>En bref 3</i>
À fond	<i>En bref 11</i>
Mi-course	<i>En bref 11</i>

Diaporama	93
Effets de transition	94
Répéter, paramètres	97
Sélection	96
DIGITAL, borne	<i>En bref 2, 28</i>
Dragonne	<i>En bref 1</i>

E

Écran LCD	
Affichage nocturne	14
Information sur la prise de vue	15
Informations sur la lecture	16
Luminosité LCD rapide	14
Utilisation de l'écran LCD	12
Effacement	
Toutes vues	102
Une seule image	<i>En bref 3, 20</i>
Effets de transition	
Diaporama	94
Lecture	84
Enregistr. son	91
Exposition	52

F

Faisceau AF	24
Flash	<i>En bref 3, 15</i>
FUNC., menu	22
FUNC./SET, touche	<i>En bref 3</i>
Fuseau horaire	20, 27

G

Grand angle	<i>En bref 15</i>
Guides 3:2	38

H

HF-DC1	132
Histogramme	18

I

Impression	<i>En bref 23</i>
Impression de date, mode	37

Impression DPOF	
Style d'impression.....	107
Imprimer/Partager, touche	<i>En bref</i> 3
Enregistrement	67
Infini	<i>En bref</i> 3, 16

K

Kit adaptateur secteur ACK-DC10	131
--	-----

L

Langue	<i>En bref</i> 9
Lecture	<i>En bref</i> 19
Lecture automatique (Diaporama)	93
Lecture d'index	77
Lecture, touche	100, <i>En bref</i> 10

M

Ma catégorie	78
Macro	<i>En bref</i> 3, 16
Macro numérique	34
Mem. Expo	49
Mém. vocal	90
Mémorisation d'autofocus (Mem. AF)	48
Mémorisation d'exposition au flash	50
Mémorisation de la mise au point	48
Menu	
Configurer, menu	26
Enreg., menu	24
FUNC., menu	22, 24
Impression, menu	25
Lecture, menu	25
Liste des menus	24
Menus et paramètres	22
Mon profil, menu	28
MENU, touche	<i>En bref</i> 3
Mes couleurs (Lecture)	88
Mes couleurs (prise de vue)	58
Messages	123
Mise au point	46
Mode Carte postale	37

Mode de prise de vue

Assemblage	44, <i>En bref</i> 13
Auto	<i>En bref</i> 13
Couleur contrastée	60, <i>En bref</i> 13
Macro numérique	34, <i>En bref</i> 13
Permuter couleur	62, <i>En bref</i> 13
Scène	<i>En bref</i> 13
Aquarium	<i>En bref</i> 14
Enfants & animaux	<i>En bref</i> 13
Feu d'artifice	<i>En bref</i> 14
Feuillages	<i>En bref</i> 14
Intérieur	<i>En bref</i> 13
Mode Nuit	<i>En bref</i> 13
Neige	<i>En bref</i> 14
Plage	<i>En bref</i> 14
Portrait	<i>En bref</i> 13
Sous-marin	<i>En bref</i> 14
sélection	<i>En bref</i> 12
Vidéo	39, <i>En bref</i> 14
Mode éco	19, 26
Mode Obtur. Lent	53
Mode vidéo animation	39
Modes de mesure	51
Molette de sélection tactile	<i>En bref</i> 3, 4
Mon profil, menu	28
Muet	26, <i>En bref</i> 10

N

Nb im./sec.	42
Numéro de fichier	74

O

ON/OFF, touche	<i>En bref</i> 3, 11
Ordre de transfert DPOF	108

P

Paramètres Mon profil	110
Pixels d'enregistrement	30, 42
Prise de vue en continu	36
Prise de vue en continu de manière fluide	36
Protéger	98

Q

Quadrillage 38

R

Réinit. tout 28

Retardateur..... *En bref* 17

Rotation 83

Rotation auto, fonction..... 69

S

Saut (recherche d'images) 79

Sélecteur

de mode..... *En bref* 3, 11, 12

Synchro lente..... 35

Système vidéo 101

T

Tailles des données d'image
(estimation)..... 142

Téléchargement d'images sur
un ordinateur *En bref* 25

Téléconvertisseur

numérique..... 32

Téléobjectif *En bref* 15

Touche Imprimer/

Partager *En bref* 23, 31

Transfert direct *En bref* 30

V

Vidéo

Édition 82

Lecture 80

Prise de vue 39

Vitesse d'obturation 53

Vitesse des données et durées
d'enregistrement (estimations)

de l'enregistreur de son 141

Vitesse ISO..... 65

Y

Yeux Rouges 35, *En bref* 1

Correction..... 85

Z

Zone AF 15, 46

Zone de mesure spot..... 51

Zoom *En bref* 15

Zoom numérique 32

Limitation de la responsabilité

- Canon s'est efforcé de garantir au maximum l'exactitude et l'exhaustivité des informations contenues dans ce guide, mais ne peut être tenu pour responsable des éventuelles erreurs ou omissions.
- Canon se réserve le droit de modifier à tout moment les caractéristiques du matériel et des logiciels décrits, sans avis préalable.
- Ce guide ne peut être reproduit, transmis, transcrit, enregistré sur un système de stockage ou traduit dans toute autre langue, sous quelque forme et par quelque moyen que ce soit, en totalité ou en partie, sans l'autorisation écrite préalable de Canon.
- Canon n'offre aucune garantie pour les dommages résultant de la perte ou de l'altération de données par suite d'une erreur d'utilisation ou d'un dysfonctionnement de l'appareil photo, du logiciel, des cartes mémoire SD (cartes SD), des ordinateurs personnels, des périphériques ou de l'utilisation de cartes SD d'une marque autre que Canon.

Marques déposées

- Windows, Windows Vista et le logo Windows Vista sont des marques de Microsoft Corporation, déposées aux États-Unis et dans d'autres pays.
- Macintosh, le logo Mac, Quick Time et le logo QuickTime sont des marques d'Apple Computer, Inc., déposées aux États-Unis et dans d'autres pays.
- Le logo SDHC est une marque.

Fonctions disponibles dans chaque mode de prise de vue

Configurez les paramètres en fonction des conditions de prise de vue et prenez la photo.

Fonction							SCN		Page	
Pixels d'enregistrement	Haute	L	●	●	●	●	▲	●	—	p. 30
	Moyenne 1	M1	○	○	○	○	△	○	—	
	Moyenne 2	M2	○	○	○	○	△	○	—	
	Moyenne 3	M3	○	○	○	○	△	○	—	
	Basse	S	○	○	○	○	△	○	—	
	Carte postale		○	○	—	○	—	○	—	
	Écran large	W	○	○	—	○	—	○	—	
Vidéo		—	—	—	—	—	—	○ ⁽¹⁾	p. 42	
Compression	Super-Fin		○	○	○	○	△	○	—	p. 30
	Fin		●	●	●	●	▲	●	—	
	Normal		○	○	○	○	△	○	—	
Nb im./sec.		—	—	—	—	—	—	○ ⁽¹⁾	p. 42	
Flash	Auto		●	○ ⁽²⁾	—	○	—	○ ⁽³⁾⁽⁴⁾	—	En bref p. 15
	Marche		—	○	—	○	△	○ ⁽⁵⁾	—	
	Arrêt		○	●	○	●	▲	○ ⁽³⁾	—	
Synchro lente		—	○ ⁽²⁾	—	—	△	— ⁽⁶⁾	—	p. 35	
Yeux Rouges		○	○	—	○	△	○ ⁽⁵⁾	—	p. 35	
Mode Macro		○	○	○ ⁽¹⁰⁾	○	△	○ ⁽⁷⁾	○	En bref	
Mode Infini		—	○	—	○	△	○ ⁽⁷⁾	○	p. 16	
Mem. AF	AF	—	○	○	—	—	—	○ ⁽⁸⁾	p. 48	
Mem. Expo	AEL	—	○ ⁽²⁾	○	—	—	—	○ ⁽⁸⁾	p. 49	
Mémorisation d'exposition au flash	FEL	—	○ ⁽²⁾	—	—	—	—	—	p. 50	
Méthode de prise de vue	Vue simple		●	●	●	●	●	●	—	En bref p. 17
	Continue		—	○	○	—	—	○	—	
	Retardateur 10 sec		○	○	○	○	○	○	○	
	Retardateur 2 sec		○	○	○	○	○	○	○	
Retardat. personnalisé		○	○	○	—	—	○	—		
Modes de mise au point auto		○	○	○	○	—	○ ⁽⁵⁾	—	p. 46	
Faisceau AF		○	○	○	○	△	○ ⁽⁵⁾⁽⁹⁾	○	p. 24	
Zoom numérique		○	○	○ ⁽¹⁰⁾	—	—	○	○ ⁽¹⁰⁾	p. 32	
Téléconvertisseur numérique		○	○	—	—	—	○	—	p. 32	

Fonction							SCN			Page
Mode de mesure	Evaluative	○	●	●	○	○	○	○	○	p. 51
	Prédominance centrale	–	○ ⁽²⁾	○	–	–	–	–	–	
	Spot	–	○ ⁽²⁾	○	–	–	–	–	–	
Correction d'exposition		–	○ ⁽²⁾	○	–	△	○	–	–	p. 52
Décalage d'exposition		–	–	–	–	–	–	○ ⁽⁸⁾	–	p. 41
Obtur. Lent		–	○	–	–	–	–	–	–	p. 53
Balance Blancs		– ⁽¹²⁾	○	○	– ⁽¹²⁾	△	– ⁽¹²⁾	○ ⁽⁸⁾	–	p. 55
Mes couleurs		–	○	○	–	△	–	○ ⁽⁸⁾	–	p. 58
Enreg. Origin.		–	–	–	○	–	–	–	–	p. 64
Vitesse ISO		○ ⁽¹³⁾	○ ⁽¹⁴⁾	○	– ⁽¹²⁾	– ⁽¹²⁾	– ⁽¹²⁾	– ⁽¹²⁾	– ⁽¹²⁾	p. 65
Décal. ISO auto ⁽¹⁵⁾		○	○ ⁽²⁾	○	–	–	–	–	–	p. 66
Rotation auto		○	○	○	○	△	○	○	○	p. 69
Catégorie auto		○	○	○	○	△	○	○	○	p. 25
Superp. affich		○	○	○	○	–	○	○ ⁽¹⁶⁾	○	p. 38
Régl. Touche		○	○	○	○	△	○	○	○	p. 67

○ Paramètre disponible. (● Paramètre par défaut)

△ Le paramètre ne peut être sélectionné que pour la première image.

(▲ Paramètre par défaut)

■ (Zone ombrée) : le paramètre est mémorisé même lorsque l'appareil photo est éteint.

- Pour les pixels d'enregistrement et la cadence du mode (Vidéo), reportez-vous à la p. 42.
- Sélection impossible en mode Obtur. Lent.
- Les réglages par défaut du flash sont les suivants.
 - : Auto
 - : Flash désactivé
- Ne peut pas être réglé en mode ou .
- Ne peut pas être réglé en mode .
- En mode , ce paramètre est réglé sur [Marche]. (Il ne peut pas être configuré sur [Arrêt].)
- Les modes Macro/Infini ne peuvent pas être sélectionnés lorsque l'appareil photo est en mode ou .
- Sélection impossible en mode ou .
- Ne peut pas être réglé lorsque le flash est sur [Marche] en mode .
- [Arrêt] ne peut pas être sélectionné.
- Ne peut être réglé et utilisé qu'en mode .
- Défini automatiquement par l'appareil photo.
- Seul ou peut être sélectionné.
- et ne peuvent pas être sélectionnés en mode Obtur. Lent.
- Ne peut pas être utilisé avec , ou .
- Seul [Quadrillage] peut être utilisé en mode .



Canon